

SINCE 1973

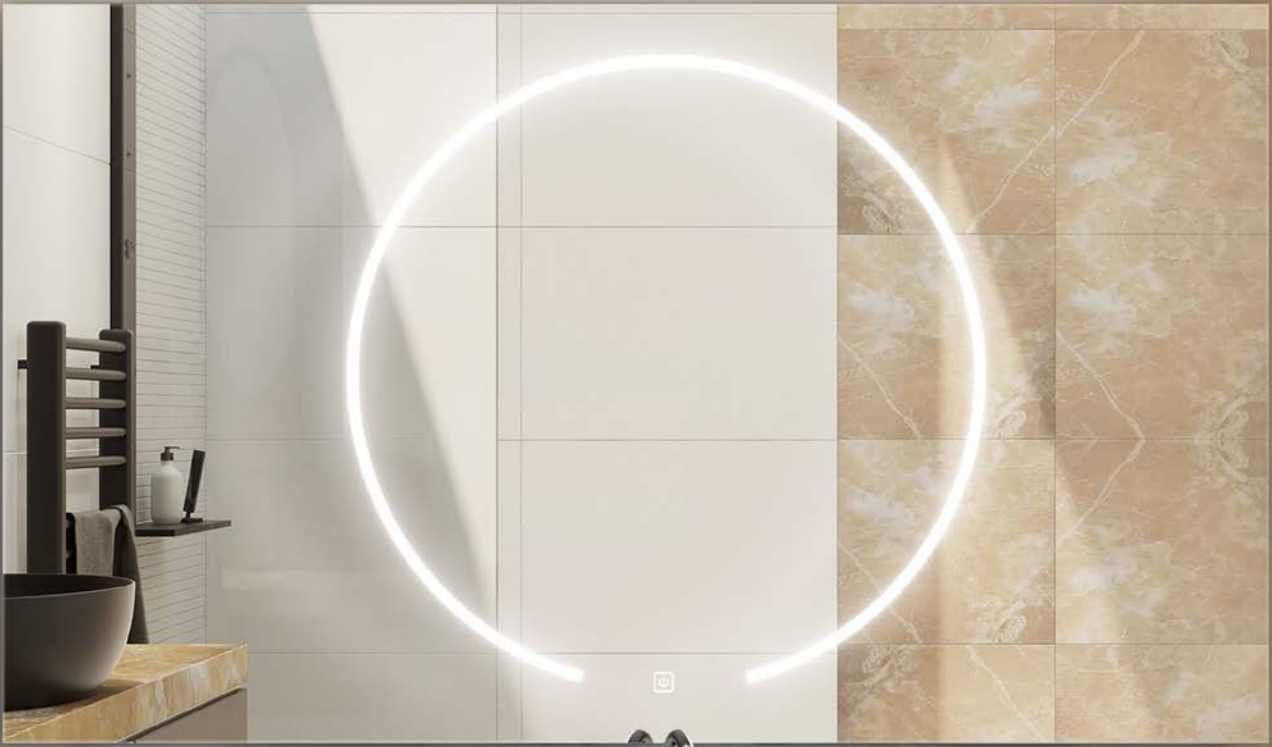

PABLO



REFLECTIONS

REFLECTIONS

PREMIUM Katalog | Catalogue | Catalogue 2023/2024





OLE



INHALT | CONTENT | CONTENU

STARLIGHT	10
LED-Lichtspiegel Illuminated mirrors with LED-systems Miroirs lumineux avec LED	
SMARTLINE	28
Lichtspiegel mit Leuchten nach Wahl Illuminated mirrors with lamps to choose Miroirs éclairés avec lampes à choix	
FEELING	38
Lichtspiegel mit Rundungen Illuminated mirrors with rounded corners Miroirs éclairés avec des arrondis	
PURISTIC	50
Lichtspiegel mit T5-Technik Illuminated mirrors with T5 Miroirs éclairés avec technique T5	
FREESTYLE	60
Individuelle Spiegelvarianten Personalized mirror options Modèles de miroirs individuels	
PERFORMANCE	72
»NO-TOUCH« Gestensteuerungs-System »TOUCH-DIMM« Schalter »AUDIOVISION« Sound-System Technik Gestaltungsbeispiele Lichtspiegel Zubehör Pflegehinweise Schutzklasse IP 44 AGB Besondere Vertragsbedingungen	
»NO-TOUCH« gesture control system »TOUCH-DIMM« switch »AUDIOVISION« sound system Technology Design examples Illuminated mirrors Additional equipment Care instructions Protection Class IP 44 GTC Special Terms and Conditions	
Système commande gestuelle « NO-TOUCH » Bouton « TOUCH-DIMM » Système de sonorisation « AUDIOVISION » Technologie Exemples de design Miroirs éclairés Accessoires Conseils d'entretien Classe de protection IP 44 Conditions générales Conditions contractuelles spéciales	

AKZENTE SETZEN

Spiegel faszinieren – schon allein deshalb, weil jeder der hineinblickt, etwas anderes sieht. So individuell wie der Betrachter ist damit auch die Wirkung. Das exklusive Design und die ebenso kompromisslose Qualität der EURASPIEGEL® veredeln jedes Badezimmer.

Großflächige Spiegel mit integrierten Zusatzfunktionen, etwa dem »NO-TOUCH« Gestensteuerungs-System, dem Farblicht-Wechsel-System, einem »AUDIOVISION« Sound-System oder dem Anti-Beschlag-System MIRRO® liegen dabei voll im Trend.

SET NEW ACCENTS

Mirrors are fascinating – for the simple fact that everyone who looks into one will see something different. Thus, the effect is as individual as the beholder. The exclusive design as well as the uncompromising quality of EURASPIEGEL® upgrade each bathroom.

Large surface mirrors with integrated additional functions for example, the »NO-TOUCH« gesture control system, the »LED-VARIO-LIGHT« system, an »AUDIOVISION« sound system or the anti-fogging system MIRRO® are state-of-the-art.

METTRE L'ACCENT

Les miroirs exercent une fascination sur l'homme, ne serait-ce que parce que toute personne s'y regardant voit quelque chose de différent. Le design exclusif et aussi une qualité sans compromis d'EURASPIEGEL® révalorisent chaque salle de bain.

Des miroirs de grande surface avec des fonctions supplémentaires intégrées, par exemple le comande gestuelle « NO-TOUCH », le système « LED-VARIO-LIGHT », un système de sonoration « Audiovision » ou bien du système anti-buée MIRRO® sont très à la mode.



JAN

DIE MAGIE DES LICHTS

Licht dient nicht nur visuellen Ansprüchen, sondern hat auch emotionale und biologische Auswirkungen. Ähnlich wie das Sonnenlicht, beeinflussen moderne Beleuchtungskonzepte unser Wohl-

befinden. Ob warmes- oder kühles Licht, die Farbtemperatur ist ein wichtiges Qualitätsmerkmal und trägt zu gutem Wohlbefinden, Stimmung und Gesundheit bei.

THE MAGIC OF LIGHT

Light is not only important for visual demands, but has also emotional and biological effects. Similar to sunlight, modern lighting concepts are influencing our well-being. Whether it is warm or cool

light, the colour temperature is a quality attribute and contributes to well-being, good mood and health.

LA MAGIE DE LA LUMIÈRE

La lumière sert non seulement aux exigences visuelles mais elle a aussi des effets émotionnels et biologiques. Tout comme la lumière du soleil, les concepts modernes d'éclairage influencent notre

bien-être. Qu'il s'agisse d'une lumière chaude ou froide, la température de couleur est une caractéristique de qualité importante et assure un bien-être, une bonne ambiance et santé.

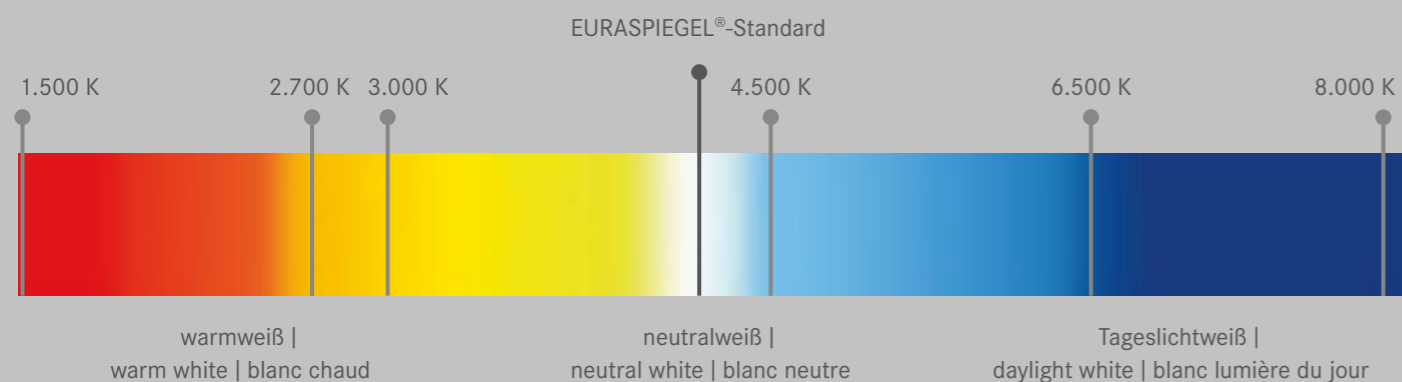

Farbwiedergabe (R_a) | Spektrale Strahlungsverteilung verschiedener Lichtquellen
 Colour Rendering Index (R_a) | Spectral radiation distribution of different light sources
 Rendu de la couleur (R_a) | Répartition spectrale des rayons de différentes sources lumineuses

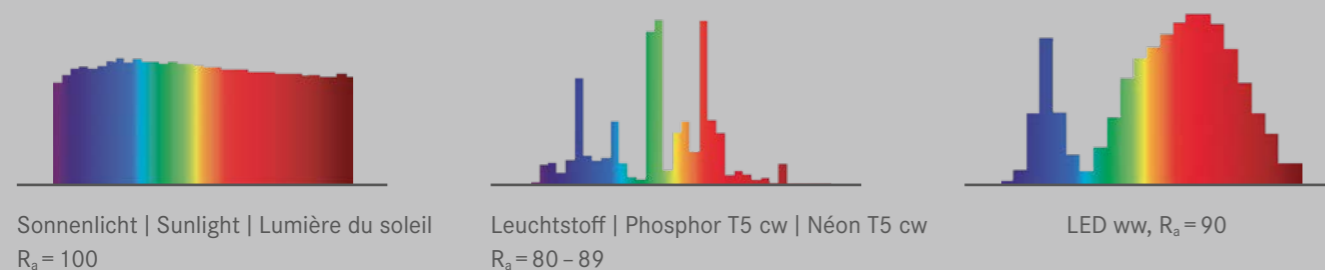

LED warmweiß | warm white | blanc chaud

3.000 K



LED neutralweiß | neutral white | blanc neutre

4.000 K



T5 warmweiß | warm white | blanc chaud



T5 cool white | cool white | blanc froid



TIM

5 GUTE GRÜNDE | 5 GOOD REASONS | 5 BONNES RAISONS



INDIVIDUALITÄT

| Spiegel nach Wunsch und Maß

INDIVIDUALITY

| Customized and made-to-measure mirrors

INDIVIDUALISME

| Miroirs selon vos souhaits et dimensions



SERVICE

| 48 h Lieferung bei Standardmodellen
| Persönliche Schulung und Betreuung aller Fachhandelspartner

SERVICE

| 48 h delivery for standard models
| Personal training and support for all specialist trade partners

SERVICE

| Livraison 48 h pour modèles standard
| Formation personnelle et accompagnement de tous les distributeurs



QUALITÄT

| Deutscher Qualitätshersteller

QUALITY

| German quality manufacturer

QUALITÉ

| Fabricant de qualité allemand



SICHERHEIT

| 10 Jahre Nachkaufgarantie
| LED-Austauschbarkeit (komplette Serie STARLIGHT)

RELIABILITY

| 10-year availability guarantee
| LED replaceability (Complete STARLIGHT series)

SÉCURITÉ

| 10 ans de garantie de réassortiment
| Possibilité d'échange LED (série complète STARLIGHT)



INNOVATION

| Innovative Bedien- und Lichttechnik

INNOVATION

| Innovative operation and light technology

INNOVATION

| Technique d'utilisation et d'éclairage innovatrice

FUNKTIONALE RAFFINESSE

Der Lichtspiegel sieht auf dem ersten Blick ganz gewöhnlich aus. Doch der erste Eindruck täuscht – hinter der klassischen Konstruktion verbirgt sich Ihr persönliches Lichtspiegel-Hightech-Produkt.

FUNCTIONAL SOPHISTICATION

At first sight, the illuminated mirror seems to be an ordinary mirror. However, this impression is deceptive. Behind a classic design there is an illuminated high-tech mirror meeting your very personal requirements.

RAFINEMENT FONCTIONNEL

A première vue, le miroir éclairé semble être un miroir ordinaire. Mais cette impression est trompeuse. Derrière un design classique, il y a un miroir éclairé de haute technologie qui répond à vos préférences très personnelles.



»NO-TOUCH« GESTENSTEUERUNGSSYSTEM

Berührungsloses Bedienen durch definierte Bewegungen und Fingerzeige



TOUCH PANEL

Praktisches Bedienen durch einfache Berührung



DIMMEN*

Wohltuende, individuelle Lichtstimmung durch einfache Berührung

»NO-TOUCH« GESTURE CONTROL SYSTEM

Control without contact, using defined gestures and finger movements

TOUCHPANEL

Easy operation by simple touch

DIMMING*

A pleasant, personalized lighting mood just by touching

SYSTÈME COMMANDE GESTUELLE « NO-TOUCH »

Manipulation sans contact avec des mouvements et signes du doigt définis

TOUCHPANEL

Utilisation pratique par simple contact

VARIATION*

Ambiance d'éclairage individuel et bienfaisant par un simple contact



FARBLICHT-WECHSEL-SYSTEM

Einfaches Umschalten der Farbtemperatur



»AUDIOVISION« SOUND-SYSTEM

Inspirierendes Klangerlebnis mit nutzerfreundlicher Bluetooth®-Steuerung



HEIZUNG

Anti-Beschlag-Lösung durch integrierte Heizung

LIGHT COLOUR CONTROL SYSTEM

Simple switching of the light colour

»AUDIOVISION« SOUND SYSTEM

An inspirational sound experience with user-friendly Bluetooth® control

HEATER

Anti-fog solution by integrated heating

SYSTÈME DE CHANGEMENT DE COULEUR DE LA LUMIÈRE

Changement aisé de la température des couleurs

SYSTÈME DE SONORATION « AUDIOVISION »

Inspiration sonore avec commande Bluetooth® facile d'utilisation

CHAUFFAGE

Solution anti-buée grâce au chauffage intégré

* Nur möglich in Verbindung mit: »NO-TOUCH« Gestensteuerungs-System, Touch Panel, »TOUCH-DIMM« Schalter
Only possible in combination with: »NO-TOUCH« gesture control system, touchpanel, »TOUCH-DIMM« switch
Seulement possible avec: système commande gestuelle « NO-TOUCH », écran tactile, bouton « TOUCH-DIMM »

STARLIGHT

LED-LICHTSPIEGEL

Jeder Tag beginnt und endet im Bad. Der einst karge Waschraum hat sich längst zum komfortablen Wohnbad gewandelt. Lichtspiegel übernehmen dabei eine tragende Rolle. Mindestens so wichtig wie die Qualität des Spiegels ist auch die Lichtquelle. Ein geschicktes Beleuchtungskonzept berücksichtigt individuelle Bedürfnisse und schafft einzigartige Atmosphären.

Unsere LED-Lichtspiegel kombinieren die gewohnte EURASPIEGEL® Premiumqualität mit umweltschonender Beleuchtungstechnik und zeitlosem Design. Modernste Hochleistungs-LEDs erreichen eine

optimale Ausleuchtung und Lichtausbeute (bis zu 20 Prozent mehr) bei sehr niedrigem Energieeinsatz (1 LED ca. 0,1 W) und langer Lebensdauer (bis zu 30.000 Stunden und mehr).

KLEINE GESTE – GROSSE WIRKUNG

Mit der »NO-TOUCH« Gestensteuerung lassen sich die Funktionen des Spiegels völlig berührungslos, nur durch definierte Bewegungen und Fingerzeige steuern. Alle »NO-TOUCH« Gestensteuerungssysteme arbeiten mit dem sogenannten Memory Effekt und speichern die letzte Lichteinstellung beim Abschalten.

ILLUMINATED MIRRORS WITH LED-SYSTEMS

Every day begins and ends in the bathroom. What was once a spartan washroom has long since become a comfortable recreation room. Illuminated mirrors play a key role in this. Just important as the quality of the mirror is the source of lighting. A clever lighting concept considers individual needs and creates a unique atmosphere.

Our illuminated mirrors with LED-system combine the familiar EURASPIEGEL® premium quality with environment-friendly technology and a timeless design. Most modern high-performance

LEDs achieve a perfect illumination and light efficiency (up to 20% more) with very low use of energy (one LED about 0.1 W) and a long life (up to 30,000 hours and more).

SMALL GESTURE – GREAT EFFECT

The functions of the mirror can be controlled touchlessly by defined movings and finger pointings. All »NO-TOUCH« gesture control systems work with the so-called memory effect and save the last light setting after they are turned off.

MIROIRS LUMINEUX AVEC LED

Chaque jour débute et se termine dans la salle de bain. La salle de bain, à l'époque une pièce toute simple, est depuis longtemps devenue une salle de bain confortable. Pour ce faire, des miroirs lumineux jouent un rôle important. Un concept d'éclairage intelligent prend en compte les besoins individuels et crée des atmosphères uniques.

Nos miroirs lumineux à LED combinent la qualité premium EURASPIEGEL® bien connue avec une technologie d'éclairage écologique et un design intemporel. Les LED les plus modernes et d'haute performance permettent d'obtenir un éclairage et un

rendement lumineux optimal (jusqu'à 20% de plus) avec une très faible consommation d'énergie (1 LED d'environ 0,1 W) et une longue durée de vie (jusqu'à 30 000 heures et plus).

PETIT GESTE – GRAND EFFET

Avec le système commande gestuelle »NO-TOUCH«, les fonctions du miroir peuvent être commandées sans aucun contact, juste par des mouvements définis et des signes du doigt. Tous les systèmes commande gestuelle »NO-TOUCH« travaillent avec « l'effet de mémoire » et enregistrent le dernier réglage de lumière après la mise hors tension.

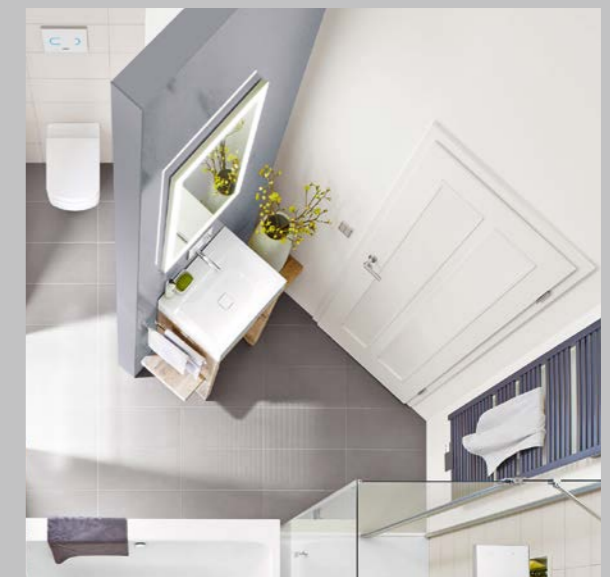

**DAN**

Lichtspiegel mit LED-Technik (werkseitig austauschbar), Spiegelmontage wahlweise mit links- oder rechtsseitigem Lichtauslass, zusätzlich seitlich indirekte Beleuchtung, Sichtschutzleiste Acryl-Satine, Lichtfarbe wahlweise »neutralweiß« 4.000 K oder »warmweiß« 3.000 K, inklusive Befestigungsmaterial, Breite 400 mm, Höhe 650 mm, Sonderabmessungen auf Anfrage, Details siehe Preisliste

Illuminated mirror with LED technology (factory replaceable), mounting optionally with left or right light outlet, additional indirect lighting on the side, acrylic satine cover strip, light colour optionally »neutral white« 4,000 K or »warm white« 3,000 K, including fixing material, width 400 mm, height 650 mm, special dimensions on request, see price list for details

Miroir lumineux avec technique LED (remplaçable en usine), montage du miroir au choix avec sortie de lumière à gauche ou à droite, éclairage indirect supplémentaire sur le côté, caches latéraux en satin acrylique, couleur de la lumière au choix « blanc neutre » 4.000 K ou « blanc chaud » 3.000 K, largeur 400 mm, hauteur 650 mm, dimensions spéciales sur demande, matériaux de fixation inclus, détails voir liste de prix

Optionen | Options**PABLO**

Lichtspiegel mit LED-Technik (werkseitig austauschbar), kreisförmige 12 mm Sandstrahlung, Aluminium-Sichtschutz, Lichtfarbe wahlweise »neutralweiß« 4.000 K oder »warmweiß« 3.000 K, inklusive Befestigungsmaterial, Breite 900/1000/1.100 mm, Höhe 700 mm, Details siehe Preisliste

Illuminated mirror with LED technology (factory replaceable), circular 12 mm sandblasting, aluminium cover strip, light colour optionally »neutral white« 4,000 K or »warm white« 3,000 K, including fixing material, width 900/1.000/1.100 mm, height 700 mm, for details see price list

Miroir lumineux avec technique LED (remplaçable en usine), sablage circulaire de 12 mm, caches latérales en aluminium, couleur de la lumière au choix « blanc neutre » 4.000 K ou « blanc chaud » 3.000 K, largeur 900/1.000/1.100 mm, hauteur 700 mm, matériaux de fixation inclus, détails voir liste de prix

Optionen | Options



REIK

Satinierter Lichtauslass 15 mm, Lichtfarbe wahlweise in »neutralweiß« 4.000 K oder »warmweiß« 3.000 K, Energieklasse G, seitliche Aluminium-Sichtschutzleisten, inklusive Befestigungsmaterial, Breite min. 600 mm, max. 1.600 mm, Höhe min. 600 mm, max. 800 mm, Details siehe Preisliste

Sandblasted light outlet 15 mm, light colour optional in »neutral white« 4,000 K or »warm white« 3,000 K, energy class G, lateral aluminium cover strips, incl. fixing material, width min. 600 mm, max. 1,600 mm, height min. 600 mm, max. 800 mm, see price list for details

Sortie de lumière satinée 15 mm, couleur de la lumière optionnelle en « blanc neutre » 4.000 K ou « blanc chaud » 3.000 K, label d'énergie G, caches latéraux en aluminium, matériaux de fixation inclus, largeur min. 600 mm, max. 1.600 mm, hauteur min. 600 mm, max. 800 mm, détails voir liste de prix

Optionen | Options





TONI

Indirekte Waschtischbeleuchtung, sehr gute Ausleuchtung durch großen Lichtauslass 60 mm, Lichtfarbe wahlweise in »neutralweiß« 4.000 K oder »warmweiß« 3.000 K, Energieklasse G, Aluminium-Sichtschutzleisten, inklusive Befestigungsmaterial, Breite min. 500 mm, max. 2.000 mm, Höhe min. 400 mm, max. 900 mm, Details siehe Preisliste

With an indirect washbasin lighting, large light outlet 60 mm for a very good lighting, light colour optional in »neutral white« 4,000 K or »warm white« 3,000 K, energy class G, lateral aluminium cover strips, incl. fixing material, min. 500 mm, max. 2,000 mm, height min. 400 mm, max. 900 mm, see price list for details

Éclairage indirect du lavabo, très bon éclairage grâce à une grande sortie de lumière 60 mm, couleur de la lumière optionnelle en « blanc neutre » 4.000 K ou « blanc chaud » 3.000 K, label d'énergie G, caches latéraux en aluminium, matériaux de fixation inclus, largeur min. 500 mm, max. 2.000 mm, hauteur min. 400 mm, max. 900 mm, détails voir liste de prix

Optionen | Options

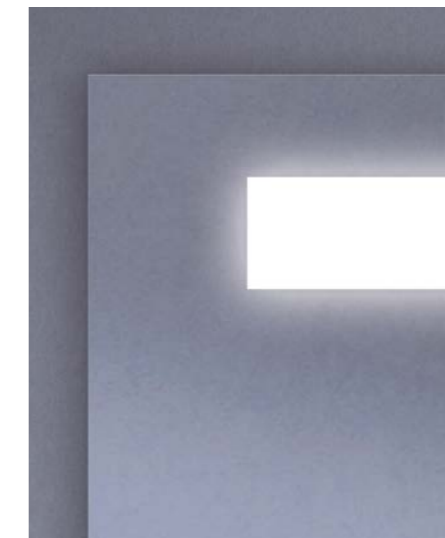

TONI sieht nicht nur elegant aus, sondern bietet aufgrund des großzügigen Lichtauslasses eine sehr gute Beleuchtung.

TONI not only looks elegant, but also offers very good illumination due to the generous light outlet.

TONI est non seulement élégant, mais éclaire également parfaitement grâce à une sortie de lumière généreuse.



SIMON

Sandstrahlung 40 mm umlaufend, Lichtfarbe wahlweise in »neutralweiß« 4.000 K oder »warmweiß« 3.000 K, Energieklasse G, inklusive Befestigungsmaterial, Breite min. 600 mm, max. 1.800 mm, Höhe min. 600 mm, max. 1.000 mm, Details siehe Preisliste

Sandblasted 40 mm all around, light colour optional in »neutral white« 4,000 K or »warm white« 3,000 K, energy class G, incl. fixing material, width min. 600 mm, max. 1,800 mm, height min. 600 mm, max. 1,000 mm, see price list for details

Sablage 40 mm circolant, couleur de la lumière optionelle en « blanc neutre » 4.000 K ou « blanc chaud » 3.000 K, label d'énergie G, matériaux de fixation inclus, largeur min. 600 mm, max. 1.800 mm, hauteur min. 600 mm, max. 1.000 mm, détails voir liste de prix

Optionen | Options





JONAS

Randverspiegelung 7 mm, satiniertes Lichtauslass 35 mm, Lichtfarbe wahlweise in »neutralweiß« 4.000 K oder »warmweiß« 3.000 K, Energieklasse G, geschlossener Aluminiumrahmen, inklusive Befestigungsmaterial, Breite min. 450 mm, max. 1.800 mm, Höhe min. 600 mm, max. 1.000 mm, Details siehe Preisliste

Reflective frame 7 mm, sandblasted light outlet 35 mm, light colour optional in »neutral white« 4,000 K or »warm white« 3,000 K, energy class G, closed aluminium frame, incl. fixing material, width min. 450 mm, max. 1,800 mm, height min. 600 mm, max. 1,000 mm, see price list for details

Bords miroités 7 mm, sortie de lumière satinée 35 mm, couleur de la lumière optionnelle en »blanc neutre« 4.000 K ou »blanc chaud« 3.000 K, label d'énergie G, cadre de aluminium fermé, matériaux de fixation inclus, largeur min. 450 mm, max. 1.800 mm, hauteur min. 600 mm, max. 1.000 mm, détails voir liste de prix

Optionen | Options



LUIS+

Die geringe Einbautiefe ermöglicht die ideale Platzierung des Spiegels bis knapp über die Konsolenplatte. Der Betrachter kann sich auch aus sitzender Position sehen.

Satinierter Lichtauslass 20 mm, flacher Aufbau ca. 27 mm, Energieklasse G, inklusive Befestigungsmaterial, Breite min. 800 mm, max. 1.400 mm, Höhe 1.100 mm, Details siehe Preisliste

The small installation depth allows the ideal placement of the mirror just above the console plate. The viewer can also see himself from a sitting position.

Sandblasted light outlet 20 mm, flat construction approx. 27 mm, energy class G, incl. fixing material, width min. 800 mm, max. 1,400 mm, height 1,100 mm, see price list for details

La faible profondeur d'installation permet le placement idéal du miroir juste au-dessous de la plaque de l'étagère. L'utilisateur peut même se voir en position assise.

Sortie de lumière satinée 20 mm, construction plate environ 27 mm, label d'énergie G, matériaux de fixation inclus, largeur min. 800 mm, max. 1.400 mm, hauteur 1.100 mm, détails voir liste de prix

Optionen | Options



LUIS

LUIS

Satinierter Lichtauslass 12 mm, Lichtfarbe wahlweise in »neutralweiß« 4.000 K oder »warmweiß« 3.000 K, Energieklasse G, Aluminium-Sichtschutzleisten, inklusive Befestigungsmaterial, Breite min. 400 mm, max. 2.400 mm, Höhe min. 600 mm, max. 1.000 mm, Details siehe Preisliste

Sandblasted light outlet 12 mm, light colour optional in »neutral white« 4,000 K or »warm-white« 3,000 K, energy class G, lateral aluminium cover strips, incl. fixing material, width min. 400 mm, max. 2,400 mm, height min. 600 mm, max. 1,000 mm, see price list for details

Sortie de lumière satinée 12 mm, couleur de la lumière optionelle en « blanc neutre » 4.000 K ou « blanc chaud » 3.000 K, label d'énergie G, caches latéraux en aluminium, matériaux de fixation inclus, largeur min. 400 mm, max. 2.400 mm, hauteur min. 600 mm, max. 1.000 mm, détails voir liste de prix

Optionen | Options

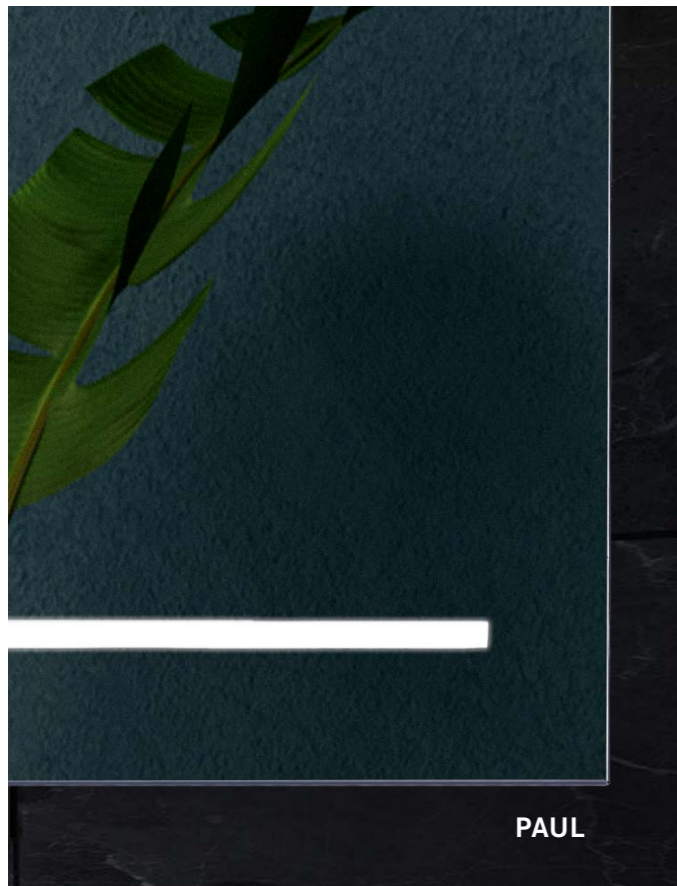

PAUL

PAUL

Satinierter Lichtauslass 12 mm, Lichtfarbe wahlweise in »neutralweiß« 4.000 K oder »warmweiß« 3.000 K, Energieklasse G, Aluminium-Sichtschutzleiste, inklusive Befestigungsmaterial, Breite min. 400 mm, max. 2.200 mm, Höhe min. 600 mm, max. 1.000 mm, Details siehe Preisliste

Sandblasted light outlet 12 mm, light colour optional in »neutral white« 4,000 K or »warm-white« 3,000 K, energy class G, lateral aluminium cover strips, incl. fixing material, width min. 400 mm, max. 2,200 mm, height min. 600 mm, max. 1,000 mm, see price list for details

Sortie de lumière satinée 12 mm, couleur de la lumière optionelle en « blanc neutre » 4.000 K ou « blanc chaud » 3.000 K, label d'énergie G, caches latéraux en aluminium, matériaux de fixation inclus, largeur min. 400 mm, max. 2.200 mm, hauteur min. 600 mm, max. 1.000 mm, détails voir liste de prix

Optionen | Options



PAUL



ELIAS

Satiniertes Lichtauslass 12 mm, Lichtfarbe wahlweise in »neutralweiß« 4.000 K oder »warmweiß« 3.000 K, Energieklasse G, seitliche Aluminium-Sichtschutzleiste, inklusive Befestigungsmaterial, Breite min. 600 mm, max. 2.000 mm, Höhe min. 700 mm, max. 1.000 mm, Details siehe Preisliste

Sandblasted light outlet 12 mm, light colour optional in »neutral white« 4,000 K or »warm white« 3,000 K, energy class G, lateral aluminium cover strips, incl. fixing material, width min. 600 mm, max. 2,000 mm, height min. 700 mm, max. 1,000 mm, see price list for details

Sortie de lumière satinée 12 mm, couleur de la lumière optionnelle en « blanc neutre » 4.000 K ou « blanc chaud » 3.000 K, label d'énergie G, caches latéraux en aluminium, matériaux de fixation inclus, largeur min. 600 mm, max. 2.000 mm, hauteur min. 700 mm, max. 1.000 mm, détails voir liste de prix

Optionen | Options



BEN



DAN



DAVID

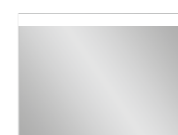

ELIAS



FRED

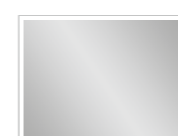

JAN



JONAS



JULIAN



LEON



LUCA



LUIS



LUIS+



MARIUS



MAX



NICO



PABLO



PAUL



REIK



SIMON



TIM

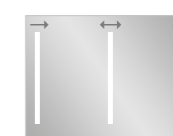

TONI



INDIVIDUALITÄT |
INDIVIDUALITY |
INDIVIDUALISME



SERVICE |
SERVICE |
SERVICE



QUALITÄT |
QUALITY |
QUALITÉ



SICHERHEIT |
RELIABILITY |
SÉCURITÉ



INNOVATION |
INNOVATION |
INNOVATION

Nähere Informationen zu den abgebildeten Spiegeln finden Sie in der Preisliste auf den Seiten 4 bis 26.

For more information on the mirrors shown, see the price list on pages 4 to 26.

Vous trouverez davantage d'informations sur les miroirs représentés dans la liste de prix sur les pages de 4 à 26.

SMARTLINE

LICHTSPIEGEL MIT LEUCHTEN NACH WAHL

So vielseitig wie heute die zahlreichen verschiedenen Spiegel sind, so einzigartig und individuell sind auch die Spiegelleuchten für das Bad. Die Spiegelleuchten des EURASPIEGEL®-Programms SMARTLINE sind frei kombinierbar und können an den verschiedensten Spiegeln mit unterschiedlichen Maßen angebracht werden.

Technik voll im Trend – Moderne LED-Technik im Einklang mit klaren Linien spiegelt den Trend der Zeit wieder. Retro-Stars werden durch innovative Lichttechniken zu echten Hinguckern und ganz individuell in Szene gesetzt. Alle SMARTLINE-Modelle sind mit LED-Leuchtmitteln (G) ausgestattet.

ILLUMINATED MIRRORS WITH LAMPS TO CHOOSE

Just as today's diverse range of bathroom mirrors are versatile, so the mirror lights available for bathrooms are unique and individual. The mirror lights in EURASPIEGEL®'s SMARTLINE range can be freely combined and mounted to a wide range of mirrors with varying dimensions.

On-Trend Technology – Modern LED technology paired with clear lines is highly contemporary. Innovative lighting technologies ensure that retro stars become show stoppers which can be highlighted in many different ways. All SMARTLINE models are supplied with LED light sources (G).

MIROIRS ÉCLAIRÉS AVEC LAMPES À CHOIX

Tout comme les nombreux miroirs différents actuels, les luminaires pour miroirs pour la salle de bain sont également uniques et individuels. Les luminaires pour miroirs du programme EURASPIEGEL® SMARTLINE peuvent être combinés librement et être installés sur les miroirs les plus divers de différentes tailles.

La technique à la mode – Une technique LED moderne en harmonie avec des lignes claires reflète la tendance actuelle. Les stars rétro sont mises en scène grâce à des techniques d'éclairage rétro et ne manquent plus d'attirer les regards. Tous les modèles SMARTLINE sont équipés d'un éclairage LED (G).





CLEMENS

Polierte Kanten, 2 LED-Leuchten, Leuchte an Oberkante verstellbar, Schutzart IP 44, Energieklasse G, seitliche Aluminium-Sichtschutzleisten, Lichtfarbe »neutralweiß« 4.000 Kelvin, inklusive Befestigungsmaterial, Breite min. 300 mm, max. 2.600 mm, Höhe min. 300 mm, max. 1.500 mm, Details siehe Preisliste

Polished edges, 2 LED lamps, adjustable light on the top edge, protection class IP 44, energy class G, lateral aluminium cover strips, light colour »neutral white« 4,000 K, incl. fixing material, width min. 300 mm, max. 2,600 mm, height min. 300 mm, max. 1.500 mm, see price list for details

Bords plats polis, 2 lampes LED, éclairage réglable sur la face supérieure, classe de protection IP 44, label d'énergie G, caches latéraux en aluminium, couleur de la lumière « blanc neutre » 4.000 K, matériaux de fixation inclus, largeur min. 300 mm, max. 2.600 mm, hauteur min. 300 mm, max. 1.500 mm, détails voir liste de prix

Optionen | Options



Aus klaren Formen in moderner Technik entsteht mehr als ein gewöhnlicher Spiegel für jedes Badezimmer.

Clear shapes plus modern technology go far beyond standard mirrors and are perfect for any bathroom.

Des formes claires combinées à une technique moderne donnent naissance à un miroir plus que conventionnel pour la salle de bains.

**LIAM**

Schwarze LED-Leuchte, umlaufend schwarzer Alu-Rahmen, Energieklasse G, Lichtfarbe »neutralweiß« 4.000 Kelvin, inklusive Befestigungsmaterial, Breite min. 400 mm, max. 600 mm, Höhe min. 700 mm, max. 800 mm, Details siehe Preisliste

Black LED light, circular black aluminum frame, energy class G, light colour »neutral white« 4.000 K, incl. fixing material, width min. 400 mm, max. 600 mm, height min. 700 mm, max. 800 mm, see price list for details

Éclairage LED noir, cadre en aluminium noir circulant, label d'énergie G, couleur de la lumière « blanc neutre » 4.000 K, matériaux de fixation inclus, largeur min. 340 mm, max. 600 mm, hauteur min. 700 mm, max. 800 mm, détails voir liste de prix

**DARIUS**

Polierte Kante, mit ein oder zwei verstellbaren Lichtleisten, Schutzart IP 44, Energieklasse G, seitliche Aluminium-Sichtschutzleisten, Lichtfarbe »neutralweiß« 4.000 Kelvin, inklusive Befestigungsmaterial, Breite min. 500 mm, max. 1.300 mm, Höhe min. 600 mm, max. 800 mm, Details siehe Preisliste

Polished edges, with one or two adjustable light strips, protection class IP 44, energy class G, lateral aluminium cover strips, light colour »neutral white« 4.000 K, incl. fixing material, width min. 500 mm, max. 1.300 mm, height min. 600 mm, max. 800 mm, see price list for details

Bords plats polis, avec une ou deux bandes lumineuses réglables, classe de protection IP 44, label d'énergie G, caches latéraux en aluminium, couleur de la lumière « blanc neutre » 4.000 K, matériaux de fixation inclus, largeur min. 500 mm, max. 1.300 mm, hauteur min. 600 mm, max. 800 mm, détails voir liste de prix



VIKTOR

Original Swarovski, Facette 10 mm (mit und ohne Facette erhältlich), Energieklasse G, Lichtfarbe »warmweiß« 3.000 K, Aluminium-Sichtschutzleiste, inklusive Befestigungsmaterial, Breite min. 300 mm, max. 600 mm, Höhe min. 770 mm, max. 800 mm, Details siehe Preisliste

Original Swarovski, facet 10 mm (available with and without facet), energy class G, light colour »warm white« 3,000 K, lateral aluminium cover strips, incl. fixing material, width min. 300 mm, max. 600 mm, height min. 770 mm, max. 800 mm, see price list for details

Original Swarovski, facette 10 mm (disponible avec ou sans facette), label d'énergie G, couleur de la lumière 3.000 K « blanc chaud », caches latéraux en aluminium, largeur min. 300 mm, max. 600 mm, hauteur min. 770 mm, max. 800 mm, matériaux de fixation inclus, détails voir liste de prix





Wunschmaß: Die Höhe ist individuell anpassbar.
 Customized size: Height can be individually adjusted.
 Dimensions souhaitées : Possibilité d'adapter individuellement la hauteur.

ALOIS



DARIUS



LENNY



VIKTOR



CLEMENS



LARS



LIAM



LED-KLEMMLEUCHTEN |
 LED CLAMP LAMPS | LAMPES À PINGER LED



LEUCHTEN | LAMPS | LAMPES



LARS

Satinierte Glasbauleuchte, optional mit oder ohne »LED-VARIO-LIGHT« System, Lichtfarbe wahlweise in »neutralweiß« 4.000 K oder »warmweiß« 3.000 K, Energieklasse G, seitliche Aluminium-Sichtschutzleiste, inklusive Befestigungsmaterial, Breite min. 450 mm, max. 1.400 mm, Höhe min. 700 mm, max. 1.000 mm, Details siehe Preisliste

Satin finish surface mounted lamp, optionally with or without »LED-VARIO-LIGHT« system, light colour optional in »neutral white« 4,000 K or »warmwhite« 3,000 K, energy class G, lateral aluminium cover strips, incl. fixing material, width min. 450 mm, max. 1,400 mm, height min. 700 mm, max. 1,000 mm, see price list for details

Lampe à monter satinée, au choix avec ou sans système »LED-VARIO-LIGHT«, couleur de la lumière optionnelle en »blanc neutre« 4.000 K ou »blanc chaud« 3.000 K, label d'énergie G, caches latéraux en aluminium, matériaux de fixation inclus, largeur min. 450 mm, max. 1.400 mm, hauteur min. 700 mm, max. 1.000 mm, détails voir liste de prix

Optionen | Options



INDIVIDUALITÄT

| Spiegel nach Wunsch und Maß

INDIVIDUALITY

| Customized and made-to-measure mirrors

INDIVIDUALISME

| Miroirs selon vos souhaits et dimensions



INNOVATION

| Innovative Bedien- und Lichttechnik

INNOVATION

| Innovative operation and light technology

INNOVATION

| Technique d'utilisation et d'éclairage innovatrice

Nähere Informationen zu den abgebildeten Spiegeln finden Sie in der Preisliste auf den Seiten 30 bis 37.

For more information on the mirrors shown, see the price list on pages 30 to 37.

Vous trouverez davantage d'informations sur les miroirs représentés dans la liste de prix sur les pages de 30 à 37.

FEELING

LICHTSPIEGEL MIT RUNDUNGEN

Kreis, Quadrat, Oval, Rechteck. Nie war die Formenvielfalt in der Spiegelgestaltung größer – nie kreativer. Geometrie in allen Variationen hält Einzug ins Bad. Klare Linien, organische Rundungen inspirieren und schenken Komfort. Abgerundete Formen geben

dem Betrachter ein Gefühl von Offenheit. Ein Eindruck, der sich positiv auf die Raumgestaltung auswirkt, besonders bei kleinen Räumen. Gleichzeitig fügen sich organische Formen problemlos in die unterschiedlichsten Einrichtungsstile ein.

ILLUMINATED MIRRORS WITH ROUNDED CORNERS

Circular, square, oval, rectangular. The choice of shapes in mirror design has never been greater – nor more creative. Geometric shapes in all variations are the hot trend for bathrooms. Clear lines and organic curves provide inspiration and comfort. Rounded

shapes give the beholder a feeling of openness: An impression which can have positive influence on the interior design, particularly in small rooms. Parallel to this, organic shapes are also the perfect compliment to a diverse range of decorating styles.

MIROIRS ÉCLAIRÉS AVEC DES ARRONDIS

Rond, carré, ovale, rectangle. La diversité des formes des miroirs n'a jamais été plus grande – ni plus créative. Des formes géométriques dans toutes les variations font leur apparition dans la salle de bain. Des lignes claires, des arrondis organiques inspirent et offrent du confort. Des formes arrondies donne au spectateur un

sentiment d'ouverture. Une impression qui influe positivement sur l'agencement de la pièce, en particulier en présence de petites pièces. En même temps, les formes organiques s'intègrent sans problèmes dans les styles d'aménagement les plus divers.



**LEANDRO**

Runder Lichtspiegel mit LED-Technik, Durchmesser 500 bis 1.000 mm, indirekte umlaufende Beleuchtung, Lichtfarbe wahlweise »neutralweiß« 4.000 K oder »warmweiß« 3.000 K, optionale Ausstattung mit »NO-TOUCH« Gestensteuerung oder »TOUCH-DIMM« Schalter, inklusive Befestigungsmaterial, Details siehe Preisliste

Round illuminated mirror with LED technology, diameter 500 to 1,000 mm, indirect all-round lighting, light colour optionally »neutral white« 4,000 K or »warm white« 3,000 K, optional equipment with »NO-TOUCH« gesture control or »TOUCH-DIMM« switch, including fixing material, see price list for details

Miroir lumineux rond avec technique LED, diamètre 500 à 1.000 mm, éclairage indirect périphérique, couleur de la lumière au choix « blanc neutre » 4.000 K ou « blanc chaud » 3.000 K, équipement optionnel avec commande gestuelle « NO-TOUCH » ou bouton « TOUCH-DIMM », matériaux de fixation inclus, détails voir liste de prix

Optionen | Options**NELIO**

Runder Lichtspiegel mit LED-Technik, Durchmesser 600/800 mm, umlaufend indirekte Beleuchtung, Aluminium-Profil-Rahmen mit schwarzer Pulverbeschichtung, Lichtfarbe wahlweise »neutralweiß« 4.000 K oder »warmweiß« 3.000 K, optionale Ausstattung mit »NO-TOUCH« Gestensteuerung oder »TOUCH-DIMM« Schalter, inklusive Befestigungsmaterial, Details siehe Preisliste

Round illuminated mirror with LED technology, diameter 600/800 mm, indirect all-round lighting, aluminium profile frame with black powder coating, light colour optionally »neutral white« 4,000 K or »warm white« 3,000 K, optional equipment with »NO-TOUCH« gesture control or »TOUCH-DIMM« switch, including fixing material, see price list for details

Miroir lumineux rond avec technique LED, diamètre 600/800 mm, éclairage indirect sur tout le pourtour, cadre profilé en aluminium, avec revêtement par poudre noir, couleur de lumière au choix « blanc neutre » 4.000 K ou « blanc chaud » 3.000 K, équipement optionnel avec commande gestuelle « NO-TOUCH » ou bouton « TOUCH-DIMM », matériaux de fixation inclus, détails voir liste de prix

Optionen | Options

MAGNUS

LED-Lichtspiegel in Retro-Optik, polierte Kante, umlaufende Beleuchtung in Lichtfarbe »neutralweiß« 4.000 Kelvin, Ausrichtung des Spiegels ist nach rechts oder links wählbar, Aufbau 20 mm, inklusive Befestigungsmaterial, Breite 750 mm, Höhe 940 mm, Details siehe Preisliste

LED retro-optical light mirror, polished edges, circular lighting, light colour »neutral white« 4,000 Kelvin, mirror alignment selectable to the right or to the left, construction 20 mm, incl. fixing material, width 750 mm, height 940 mm, see price list for details

Miroir lumineux LED avec aspect rétro, bords plats polis, éclairage circulant, couleur de la lumière « blanc neutre » 4.000 K, l'alignement du miroir est au choix, à droite ou à gauche, construction 20 mm, matériaux de fixation inclus, largeur 750 mm, hauteur 940 mm, détails voir liste de prix

Optionen | Options

**LAURIUS**

Sandstrahlung umlaufend 10 mm, indirekte Beleuchtung, Schutzart IP 44, Energieklasse G, Lichtfarbe wahlweise »neutralweiß« 4.000 Kelvin oder »warmweiß« 3.000 Kelvin, inklusive Befestigungsmaterial, rund, möglich mit einem Durchmesser von 600, 700, 800 und 1.000 mm, Details siehe Preisliste

Sandblasting 10 mm all around, indirect lighting, protection class IP 44, energy class G, light colour optional in »neutral white« 4,000 K or »warm-white« 3,000 K, incl. fixing material, round, diameter in 600, 700, 800 and 1,000 mm, see price list for details

Sablage 10 mm circulant, éclairage indirect, Protection IP 44, label d'énergie G, couleur de la lumière en 4.000 Kelvin « blanc neutre » ou 3.000 Kelvin « blanc chaud », matériaux de fixation, rond, possible avec un diamètre de 600, 700, 800 et 1.000 mm, détails voir liste de prix

Optionen | Options**LUCIUS**

Ovaler Lichtspiegel mit LED-Technik, Sandstrahlung umlaufend 10 mm, Lichtfarbe wahlweise »neutralweiß« 4.000 K oder »warmweiß« 3.000 K, optionale Ausstattung mit »NO-TOUCH« Gestensteuerung oder »TOUCH-DIMM« Schalter, Breite 1.000/1.200/1.400 mm, Höhe 700 mm, inklusive Befestigungsmaterial, Details siehe Preisliste

Oval light mirror with LED technology, sandblasting all around 10 mm, light colour optionally »neutral white« 4,000 K or »warm white« 3,000 K, optional equipment with »NO-TOUCH« gesture control or »TOUCH-DIMM« switch, width 1,000/1,200/1,400 mm, height 700 mm, including fixing material, see price list for details

Miroir lumineux ovale avec technique LED, sablage sur tout le pourtour 10 mm, couleur de lumière au choix « blanc neutre » 4.000 K ou « blanc chaud » 3.000 K, équipement optionnel avec commande gestuelle « NO-TOUCH » ou bouton « TOUCH-DIMM », largeur 1.000/1.200/1.400 mm, hauteur 700 mm, matériaux de fixation inclus, détails voir liste de prix

Optionen | Options



BJÖRN

Rundspiegel mit 7 mm Randverspiegelung, Lichtauslass 45 mm, transluzenter Rahmen, Lichtfarbe wahlweise »neutralweiß« 4.000 K oder »warmweiß« 3.000 K, oder mit Farbwechselband, optionale Ausstattung mit »NO-TOUCH« Gestensteuerung und »LED-VARIO-LIGHT«, Energieklasse G, inklusive Befestigungsmaterial, möglich mit einem Durchmesser von 550, 800 und 950 mm, Details siehe Preisliste

Round mirror with 7mm reflective frame, light outlet 45 mm, translucent frame, light colour optionally »neutral white« 4,000 K or »warm white« 3,000 K, or optional equipment with »NO-TOUCH« gesture control and »LED-VARIO-LIGHT« system, energy class G, incl. fixing material, diameter in 550 mm, 800 mm and 950 mm, see price list for details

Miroir rond avec bords miroités 7 mm, sortie de lumière 45 mm, cadre translucide, couleur de lumière au choix « blanc neutre » 4.000 K ou « blanc chaud » 3.000 K, équipement alternativement avec commande gestuelle « NO-TOUCH » avec un système « LED-VARIO-LIGHT », label d'énergies G, matériaux de fixation inclus, possible avec un diamètre de 550, 800 et 950 mm, détails voir liste de prix

Optionen | Options



Abbildung mit Option »NO-TOUCH-Gestensteuerung«

Picture shows option »NO-TOUCH gesture control«

Illustration avec l'option commande gestuelle « NO-TOUCH »



OSCAR

LED-Leuchtspiegel in halbrundem Design (Ø 80 cm), Lichtaustritt (20 mm) durch umlaufende satinierte Sandstrahlung an der halbkreisförmigen Spiegelkante, mit indirekter Waschtischbeleuchtung, Aufbau 20 mm, inklusive Befestigungsmaterial, Breite min. 700 mm, max. 900 mm, Höhe min. 600 mm, max. 800 mm, Details siehe Preisliste

LED illuminated mirror in semicircular design (Ø 80 cm), light emission (20 mm) through circular satined sand blasting at the semi-circular mirror edge, with an indirect washbasin lighting, construction 20 mm, incl. fixing material, width min. 700 mm, max. 900 mm, height min. 600 mm, max. 800 mm, see price list for details

Miroir lumineux avec LED, design demi-cercle (Ø 80 cm), émission de lumière (20 mm) par un sablage satiné et circulant sur le bord du miroir semi-circulaire, avec éclairage indirect du miroir, construction 20 mm, matériaux de fixation inclus, largeur min. 700 mm, max. 900 mm, hauteur min. 600 mm, max. 800 mm, détails voir liste de prix

Optionen | Options



ARNE

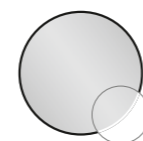

LAURIUS



MAGNUS



OLE

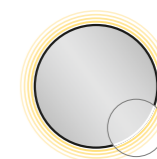

BENNI



LEANDRO



NELIO

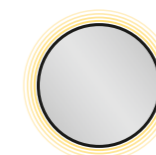

OSCAR



BJÖRN



LUCIUS

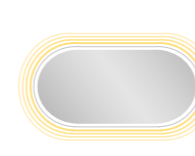

ODIN



PINUS

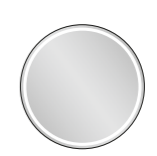

INDIVIDUALITÄT

| Spiegel nach Wunsch und Maß

INDIVIDUALITY

| Customized and made-to-measure mirrors

INDIVIDUALISME

| Miroirs selon vos souhaits et dimensions



SERVICE

| 48 h Lieferung bei Standardmodellen
| Persönliche Schulung und Betreuung aller Fachhandelspartner

SERVICE

| 48 h delivery for standard models
| Personal training and support for all specialist trade partners

SERVICE

| Livraison 48 h pour modèles standard
| Formation personnelle et accompagnement de tous les distributeurs



QUALITÄT

| Deutscher Qualitätshersteller

QUALITY

| German quality manufacturer

QUALITÉ

| Fabricant de qualité allemand



SICHERHEIT

| 10 Jahre Nachkaufgarantie
| LED-Austauschbarkeit

RELIABILITY

| 10-year availability guarantee
| LED replaceability

SÉCURITÉ

| 10 ans de garantie de réassortiment
| Possibilité d'échange LED



INNOVATION

| Innovative Bedien- und Lichttechnik

INNOVATION

| Innovative operation and light technology

INNOVATION

| Technique d'utilisation et d'éclairage innovatrice

Nähere Informationen zu den abgebildeten Spiegeln finden Sie in der Preisliste auf den Seiten 38 bis 44.

For more information on the mirrors shown, see the price list on pages 38 to 44.

Vous trouverez davantage d'informations sur les miroirs représentés dans la liste de prix sur les pages de 38 à 44.

PURISTIC

LICHTSPIEGEL MIT T5-TECHNIK

Gutes Licht strukturiert den Raum und prägt das Ambiente. Lichtausschnitte im Spiegel schaffen ein ausreichendes Beleuchtungsniveau gerade auch in kleinen Räumen. Die Farbtemperatur des Lichtes in Kombination mit einer optimalen Ausleuchtung des Gesichtes ist von besonderer Bedeutung.

Für eine natürliche Ausstrahlung vor dem Spiegel empfehlen sich wahlweise Leuchtstoffröhren in »cool white« oder »warm white«. Unverfälschte Konturen ohne harte Schatten für einen vergnügten Blick in den Spiegel oder ein perfektes Make-up sind das Ergebnis einer exzellenten Farbwiedergabe. Besonders beliebt sind puristische Gestaltungskombinationen: Rechteckspiegel mit T5-Stab- leuchten, die auf der gesamten Breite ein ansprechendes Licht schaffen und das Raumkonzept abrunden.

ILLUMINATED MIRRORS WITH T5

Good bath lighting provides a room with structure and is a key element of the atmosphere. Lights integrated into the mirror ensure an adequate level of lighting, particularly in small rooms. The colour temperature of the light combined with an optimized lighting of the face is of particular importance.

We recommend fluorescent tubes selectable in »cool white« or »warm white« for a natural radiance. Pure contours without harsh shadows for a pleasing look in the mirror or a perfect make-up are the result of our excellent colour reproduction. Purist design combinations are particularly popular: Rectangular mirrors with T5 fluorescent tubes create attractive light all over the whole width and complete the room concept.

MIROIRS ÉCLAIRÉS AVEC TECHNIQUE T5

Une bonne lumière dans la salle de bain structure la pièce et caractérise l'ambiance. Des découpes de lumière dans le miroir créent un niveau d'éclairage optimal du visage, ce qui a une importance particulière.

Pour obtenir une lumière naturelle devant le miroir nous recommandons au choix des tubes lumineux en couleur »blanc froid«

ou »blanc chaud«. Des contours authentiques sans des ombres trop rudes pour un regard radieux dans le miroir ou un maquillage parfait est le résultat d'un rendu excellent des couleurs. Les combinaisons d'agencement puristes sont particulièrement appréciées : miroir rectangulaire avec des tubes lumineux T5, qui créent sur toute la largeur une lumière agréable et complètent le dessin de la pièce.

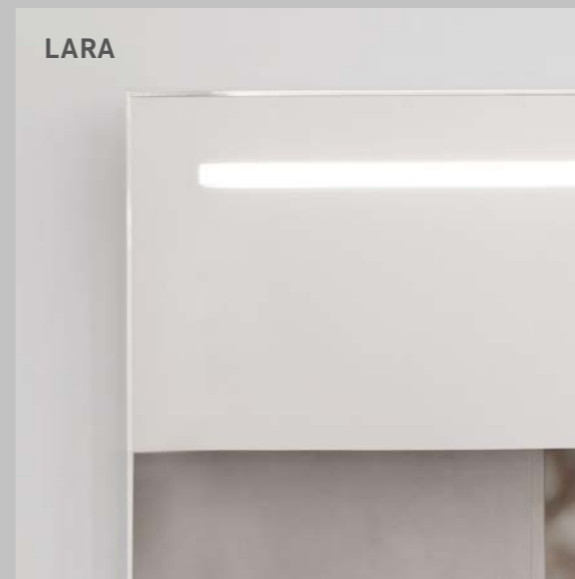



EMILIA

Indirekte Beleuchtung an der Unterkante, Schutzart IP 20, Lichtfarbe wahlweise »warm white« oder »cool white«, Aluminium-Sichtschutzleisten, Leuchtmittel OSRAM, Energieklasse G, inklusive Befestigungsmaterial, Breite min. 450 mm, max. 1.300 mm, Höhe 700 mm, Details siehe Preisliste

Indirect lighting on the bottom edge, protection class IP 20, light colour optional in »warm white« or »cool white«, lateral aluminium cover strips, original OSRAM, energy class G, incl. fixing material, width min. 450 mm, max. 1,300 mm, height 700 mm, see price list for details

Éclairage indirect au bord inférieur, protection IP 20, couleurs de la lumière sélectionnable « cool white » ou « warm white », caches latéraux en aluminium, ampoules OSRAM, label d'énergies G, matériaux de fixation inclus, largeur min. 450 mm, max. 1.300 mm, hauteur 700 mm, détails voir liste de prix

Optionen | Options



LARA

Lichtspiegel mit T5-Technik, Lichtfarbe wahlweise »warm white« oder »cool white«, Aluminium-Sichtschutzleisten, Leuchtmittel OSRAM, Breite min. 400 mm, max. 2.000 mm, Höhe min. 400 mm, max. 1.200 mm, inklusive Befestigungsmaterial, Details siehe Preisliste

Light mirror with T5 technology, light colour optionally »warm white« or »cool white«, aluminium cover strips, OSRAM light source, width min. 400 mm, max. 2.000 mm, height min. 400 mm, max. 1.200 mm including fixing material, see price list for details

Miroir lumineux avec technique T5, couleur de lumière au choix « blanc chaud » ou « blanc neutre », caches latéraux en aluminium, ampoule OSRAM, largeur min. 400 mm, max. 2.000 mm, hauteur min. 400 mm, max. 1.200 mm, matériaux de fixation inclus, détails voir liste de prix

Optionen | Options



MAJA

Schutzart IP 20, Lichtfarbe wahlweise »warm white« oder »cool white«, Aluminium-Sichtschutzleisten, Leuchtmittel OSRAM, Energieklasse G, inklusive Befestigungsmaterial, Breite min. 350 mm, max. 1.300 mm, Höhe min. 700 mm, max. 1.600 mm, Details siehe Preisliste

Protection class IP 44, light colour optional in »warm white« or »cool white«, aluminium cover strips, original OSRAM, energy class G, incl. fixing material, width min. 350 mm, max. 1,300 mm, height min. 700 mm, max. 1,600 mm, see price list for details

Classe de protection IP 44, couleur de la lumière optionnelle en « warm white » ou « cool white », caches latéraux en aluminium, ampoules OSRAM, label d'énergie G, matériaux de fixation inclus, largeur min. 350 mm, max. 1.300 mm, hauteur min. 700 mm, max. 1.600 mm, détails voir liste de prix

Optionen | Options



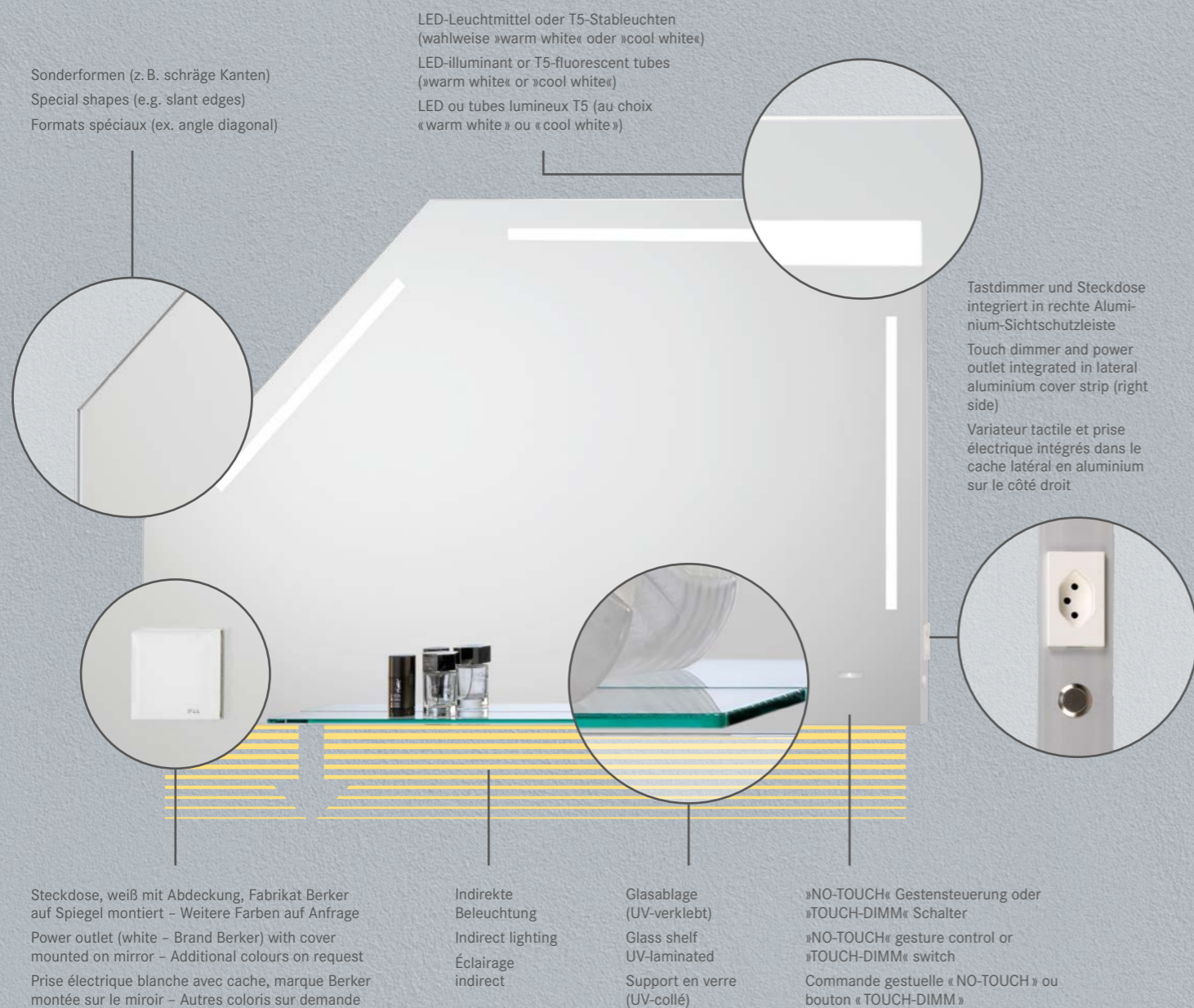

Mehr Details sowie Berechnungsbeispiele finden Sie in der aktuellen Verkaufspreisliste.

For more information and calculation models, see our sales price list.

Vous trouverez plus de détails ainsi que des exemples de calcul dans la liste des prix de vente.

LICHTSPIEGEL - SO INDIVIDUELL WIE DAS LEBEN

Weg von uniformen Standardspiegel - hin zu individuellen Wohlfühlspiegeln. Gestalten Sie Ihren Spiegel nach Ihren persönlichen Ansprüchen: von einer spezifischen Passform, über unterschiedliche Lichtkonzepte, bis hin zu zahlreichen Extras wie dem »AUDIOVISION« Sound-System, zusätzlichen Steckdosen und Glasablagen. Mit unserem Sonderabmessungsprogramm können wir auf Ihre individuellen Bedürfnisse eingehen.

ILLUMINATED MIRRORS - AS INDIVIDUALISTIC AS LIFE ITSELF

Away from the uniform standard mirror towards the unique wellness mirror. Design your own mirror according to your personal requirements i.e. with a specific shape, various lighting concepts as well as any extras such as the »AUDIOVISION« sound system, additional plug sockets or glass shelves. We will meet any of your individual requirements with our offer for special dimensions.

MIROIRS ÉCLAIRÉS - AUSSI INDIVIDUELS QUE LA VIE

Finis les miroirs standards, il existe des miroirs bien-être. Concevez votre propre miroir en fonction de vos besoins personnels, pour exemple avec une forme spécifique, des différents concepts d'éclairage ainsi que des extras tels que le système de sonorisation »AUDIOVISION«, des prises de courant supplémentaires ou des étagères en verre. Notre offre pour dimensions spéciales nous permet de répondre à toutes vos exigences individuelles.



INDIVIDUALITÄT

| Spiegel nach Wunsch und Maß

INDIVIDUALITY

| Customized and made-to-measure mirrors

INDIVIDUALISME

| Miroirs selon vos souhaits et dimensions

Nähere Informationen zu den abgebildeten Spiegeln finden Sie in der Preisliste auf den Seiten 45 bis 48.

For more information on the mirrors shown, see the price list on pages 45 to 48.

Vous trouverez davantage d'informations sur les miroirs représentés dans la liste de prix sur les pages de 45 à 48.

FREESTYLE

INDIVIDUELLE SPIEGELVARIANTEN

Die Hightech-Lichtspiegel der Serie FREESTYLE bestehen aus unterschiedlichsten Materialien. Ob rückseitig lackiertes Glas, filigrane LED-Technik, auffälliger Facettenschliff oder trendige Rahmen:

Diese Spiegel sorgen für ein außergewöhnliches Ambiente. Kombiniert mit unseren edlen Glasablagen sind die Lichtspiegel ein echter Hingucker in jedem puristischen Milieu.

INDIVIDUAL MIRROR VARIANTS

The hightech illuminated mirrors of the FREESTYLE series consist of most different materials. Whether rear-lacquered glass, filigree LED technology, eye-catching facet cut or trendy frames: These

mirrors create an extraordinary ambience. The illuminated mirrors can be combined with our precious glass shelves. Thus makes them a real eyecatcher for every puristic surroundings.

MODÈLES DE MIROIRS INDIVIDUELS

Les miroirs lumineux de haute technologie de la série FREESTYLE sont composés des matériaux les plus divers. Qu'il s'agisse de verre laqué par l'arrière, de technologie LED filigrane, d'une coupe à facettes accrocheuse ou de cadres à la mode : ces miroirs

créent une ambiance extraordinaire. Associés à nos étagères en verre noble, les miroirs éclairés attirent l'attention dans tous les milieux puristes.



YANNIK



BRYAN





YANN

Lichtspiegel mit LED-Technik, 3D-Optik, Facette ca. 20 mm geschliffen, Breite min. 450 mm, max. 1.400 mm, Höhe min. 600 mm, max. 1.000 mm, inklusive Befestigungsmaterial, Details siehe Preisliste

Light mirror with LED technology, 3D-look, facet approx. 20 mm ground, width min. 450 mm, max. 1,400 mm, height min. 600 mm, max. 1,000 mm, including fixing material, see price list for details

Miroir lumineux avec technique LED, aspect 3D, facette polie d'env. 20 mm, largeur min. 450 mm, max. 1.400 mm, hauteur min. 600 mm, max. 1.000 mm, matériaux de fixation inclus, détails voir liste de prix



YANNIK

3D-Lichtspiegel mit LED-Technik, Facette 20 mm, umlaufend satinierter Lichtauslass, umlaufend indirektes Licht, Lichtfarbe »neutralweiß« 4.000 K, unterschiedliche Dimensionen: Breite min. 450 bis 1.400 mm, Höhe 600 oder 700 mm, inklusive Befestigungsmaterial, Details siehe Preisliste

3D-light mirror with LED-technology, facet 20 mm, all-round satinized light outlet, all-round indirect light, light colour »neutral white« 4.000 K, different dimensions: width min. 450 up to 1,400 mm, height 600 or 700 mm, including fixing material, see price list for details

Miroir lumineux 3D avec technique LED, facette 20 mm, sortie de lumière satinée sur le pourtour, lumière indirecte sur le pourtour, couleur de lumière »blanc neutre« 4.000 K, différentes dimensions: largeur min. 450 à 1.400 mm, hauteur 600 ou 700 mm, matériaux de fixation inclus, détails voir liste de prix

KAI

Lichtspiegel mit LED-Technik, polierte Kante, flacher Aufbau 25 mm, Lichtfarbe »neutralweiß« 4.000 K, Breite min. 400, max. 1.400 mm, Höhe min. 600, max. 800 mm, inklusive Befestigungsmaterial, Details siehe Preisliste

Light mirror with LED technology, polished edge, flat construction 25 mm, light colour »neutral white« 4,000 K, width min. 400, max. 1,400 mm, height min. 600, max. 800 mm, including fixing material, see price list for details

Miroir lumineux avec technique LED, bord poli, structure plate 25 mm, couleur de lumière « blanc neutre » 4.000 K, largeur min. 400, max. 1.400 mm, hauteur min. 600, max. 800 mm, matériaux de fixation inclus, détails voir liste de prix



BRYAN

Ambiente-Lichtspiegel, Aluminium-Profil-Rahmen in schwarz, umlaufend satinierte Sandstrahlfläche, Lichtfarbe »neutralweiß« 4.000 Kelvin, Energieklasse G, inklusive Befestigungsmaterial, Breite min. 400 mm, max. 600 mm, Höhe 800 mm, Details siehe Preisliste

Ambient-light mirror, aluminum profile frame in black, satined sand blasting surface all around, light colour 4,000 Kelvin, energy class G, incl. fixing material, width min. 400 mm, max. 600 mm, height 800 mm, see price list for details

Miroir avec éclairage d'ambiance, cadre profilé en aluminium en noir, surface de sablage satinée sur le pourtour, couleur de la lumière en 4.000 Kelvin « blanc neutre », label d'énergie G, matériaux de fixation inclus, largeur min. 400 mm, max. 600 mm, hauteur 800 mm, détails voir liste de prix



Die umlaufende satinierte Sandstrahlung sorgt für eine angenehme Beleuchtung.

The all around satined sand blasting ensures a pleasant lighting.

Le sablage satiné circulant assure un éclairage agréable.

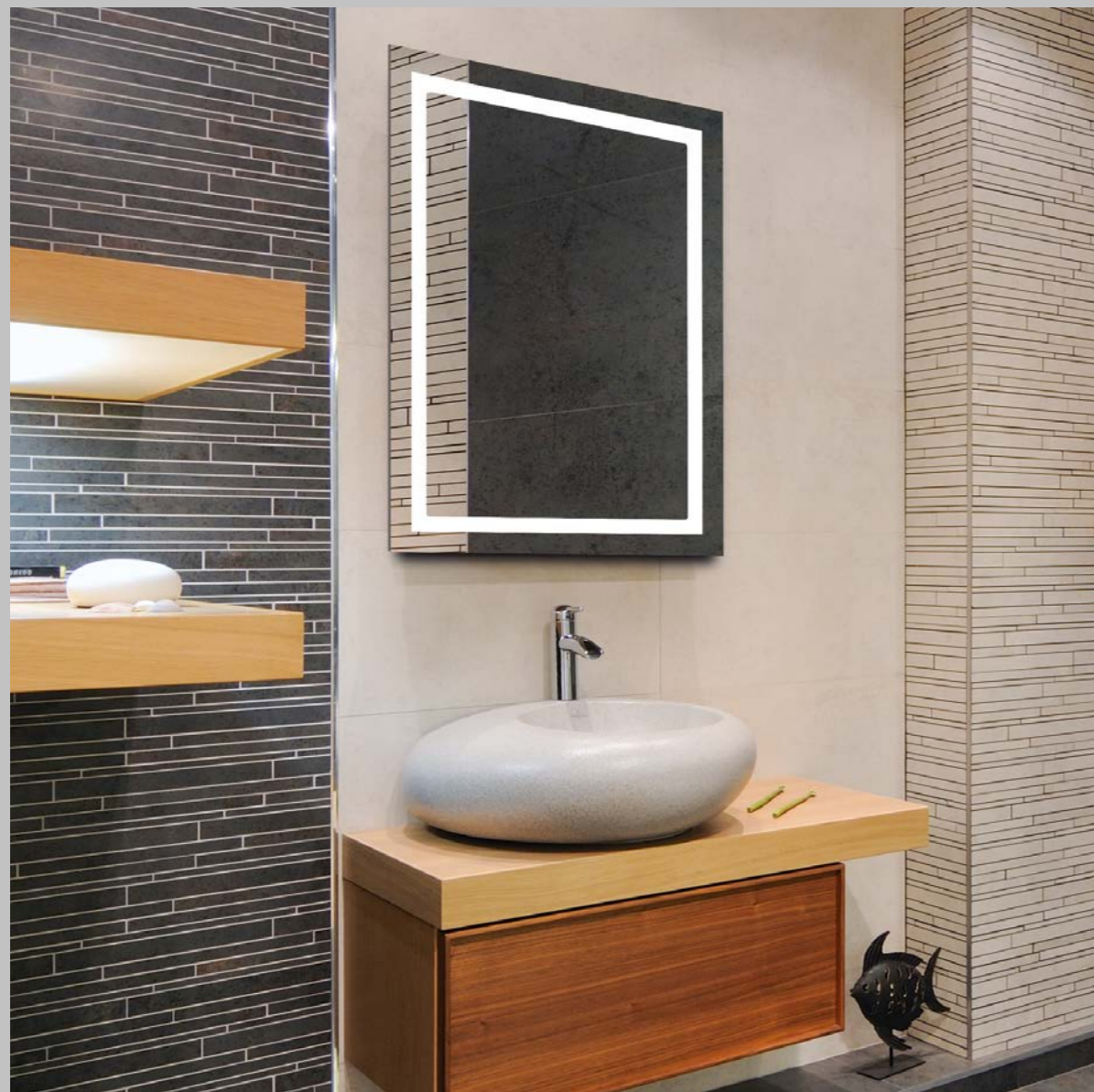

JOHN

Lichtspiegel mit LED-Technik, Randverspiegelung 25 mm, Sichtschutz Acryl-Satine, Lichtfarbe 4.000 K, 450 × 700 mm oder 600 × 800 mm, inklusive Befestigungsmaterial, Details siehe Preisliste

Light mirror with LED technology, edge reflection 25 mm, cover strip acrylic satine, light colour 4,000 K, 450 × 700 mm or 600 × 800 mm, including fixing material, see price list for details

Miroir éclairés avec technique LED, bords miroités 25 mm, cache latéral en acryle satine, couleur de la lumière en 4.000 K « blanc neutre », 450 × 700 mm ou 600 × 800 mm, matériaux de fixation inclus, détails voir liste de prix

ANDY



JOHN



MAIK



YANN



BRYAN



KAI



RONNY



YANNIK



INDIVIDUALITÄT

| Spiegel nach Wunsch und Maß

INDIVIDUALITY

| Customized and made-to-measure mirrors

INDIVIDUALISME

| Miroirs selon vos souhaits et dimensions

Nähere Informationen zu den abgebildeten Spiegeln finden Sie in der Preisliste auf den Seiten 49 bis 52.

For more information on the mirrors shown, see the price list on pages 49 to 52.

Vous trouverez davantage d'informations sur les miroirs représentés dans la liste de prix sur les pages de 49 à 52.



GLASABLAGE
GLASS SHELF
ÉTAGÈRE EN VERRE

MEHR PLATZ
FÜR ACCESSOIRES

Eine Ablage am Spiegel ist nicht nur nützlich, sondern kann auch als besonderes Accessoire das Gesamtensemble im privaten Spa abrunden. Gekonnt platzierte Ablagen aus Float- oder Optiwhite-Glas und Kosmetikspiegel machen jedes Badezimmer zu einer privaten Wohlfühloase.

MORE SPACE
FOR ACCESSORIES

A bathroom shelf is not only useful but can also complete the entire ensemble as a precious accessory in your private spa. Well placed shelves made of float or optiwhite glass and makeup mirrors will turn any bathroom into a wellness oasis.

DAVANTAGE DE PLACE
POUR LES ACCESSOIRES

Une étagère au miroir est non seulement utile, mais peut également compléter l'ensemble du spa privé en tant qu'accessoire spécial. Avec un placement habile des étagères en verre float ou optiwhite et un miroir de rasage chaque salle de bains devient une oasis de bien-être privé.

GLASABLAGEN | GLASS SHELF | ETAGÈRE EN VERRE



Klar | Clear | Clair



Optiwhite

HALTERUNGEN | MOUNTING BRACKETS | FIXATIONS

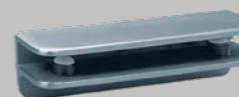

NICOLE

Matt verchromt, inklusive Befestigungsmaterial
Matt chrome-plated, incl. fixing material
Chromé mat, matériaux de fixation inclus

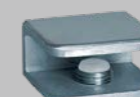

NOEMI

Chrom oder Edelstahl, inklusive Befestigungsmaterial
Chrome or stainless steel, incl. fixing material
Chromé ou acier inoxydable, matériaux de fixation inclus

KOSMETIKSPIEGEL | MAKEUP MIRROR | MIROIR DE RASAGE ET MAQUILLAGE



Runder Kosmetikspiegel, 150 mm Durchmesser, mit 3-fach Vergrößerung, Acrylrahmen
Round makeup mirror, 150 mm diameter, with 3 times magnification, acrylic frame
Miroir de rasage et maquillage, rond, 150 mm, grossissement 3 fois, cadre acrylique



Runder Kosmetikspiegel, 165 mm Durchmesser, mit 5-fach Vergrößerung, Acrylrahmen
Round makeup mirror, 165 mm diameter, with 5 times magnification, acrylic frame
Miroir de rasage et maquillage, rond, 165 mm, grossissement 5 fois, cadre acrylique



Runder Kosmetikspiegel, 170 mm Durchmesser, mit 5-fach Vergrößerung, Acrylrahmen
Round makeup mirror, 170 mm diameter, with 5 times magnification, acrylic frame
Miroir de rasage et maquillage, rond, 170 mm, grossissement 5 fois, cadre acrylique

PERFORMANCE

TECHNIK

Über 40 Jahre Erfahrung mit der Produktion von Spiegeln stehen für unsere kompromisslose Qualität. Die exklusiven Designs und die innovativen Techniken unserer modernen Spiegel verschaffen einzigartige Atmosphären in jedem Ambiente. Unsere Lichtspiegel werden ausschließlich »Made in Germany« von unseren hochqualifizierten Mitarbeitern in Handarbeit gefertigt. Die Liebe zum Detail

steht bei der Produktion im Vordergrund. Auf die Einbindung von Service und Dienstleistungen legen wir sehr viel Wert. Unsere Produkte stehen unter dem Siegel hoher Sicherheitsstandards. Deshalb versichern wir Ihnen auch noch lange nach dem Kauf viel Freude an Ihrem individuellen Traumspiegel zu haben.

TECHNOLOGY

Over 40 years of experience in the production of mirrors stand for our uncompromising quality. The exclusive designs and innovative technologies of our modern mirrors create a unique atmosphere. Our illuminated mirrors are exclusively »Made in Germany«, manufactured by our highly qualified employees. In production, the

attention to detail is in the foreground. We value service and support. Our products are subject to high safety standards. That is why we assure you that you will enjoy your dream mirror for a long time after your purchase.

TECHNIQUE

En raison de notre longue expérience de 40 ans, nos miroirs sont synonymes de qualité sans compromis. Les designs exclusifs et les techniques innovantes de nos miroirs modernes créent des atmosphères uniques dans n'importe quel environnement. Nos miroirs lumineux sont exclusivement « Made in Germany ». Ils sont fabriqués à la main par nos employés hautement qualifiés. Le

souci du détail est une priorité dans la production. Nous attachons une grande importance au service après-vente. Nos produits font l'objet de normes de sécurité élevées. C'est pourquoi nous vous assurons que vous apprécierez le miroir de vos rêves, même longtemps après votre achat.



INDIVIDUALITÄT
INDIVIDUALITY | INDIVIDUALISME



SICHERHEIT
RELIABILITY | SÉCURITÉ



SERVICE
SERVICE | SERVICE



INNOVATION
INNOVATION | INNOVATION



QUALITÄT
QUALITY | QUALITÉ

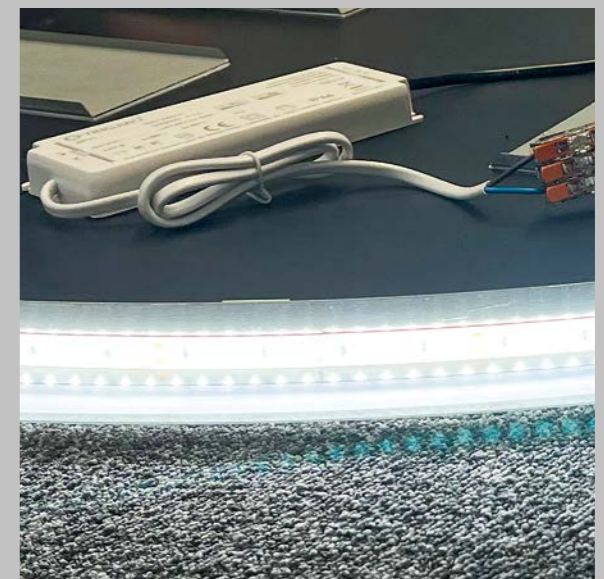
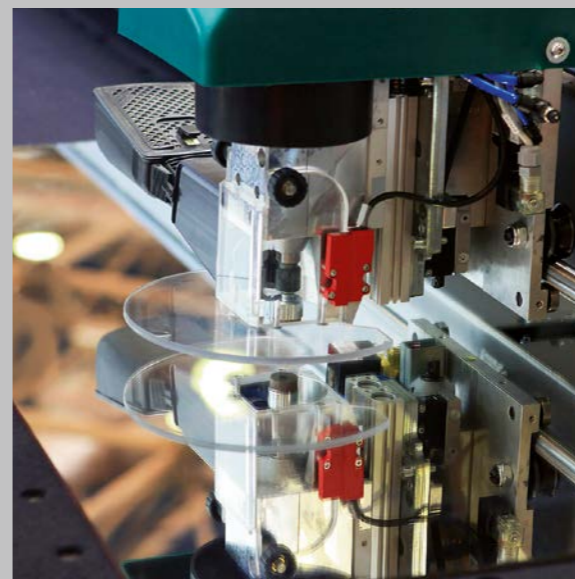
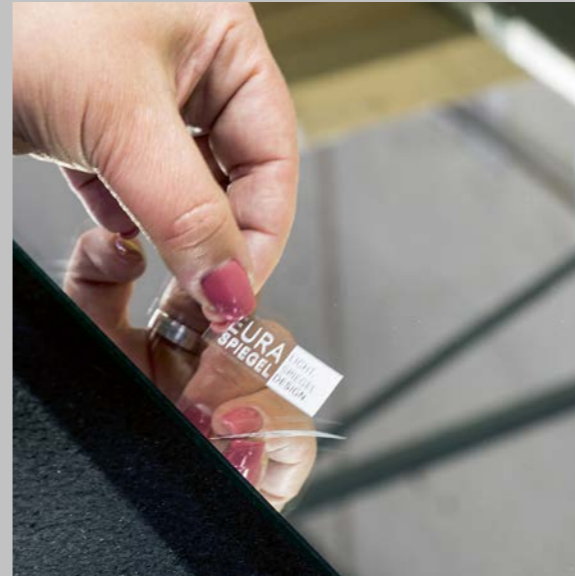



KLEINE GESTE -
GROSSE WIRKUNG

Die mit diesem System ausgestatteten LED-Lichtspiegel lassen sich durch einfaches Berühren oder komplett berührungslos mit Gesten steuern. Das sogenannte »NO-TOUCH« Gestensteuerungs-System erkennt definierte Bewegungen und Fingerzeige, sodass die EURASPIEGEL®-Lichtspiegel sich nicht nur ein- und ausschalten, sondern auch stufenlos dimmen lassen. Alle »NO-TOUCH« Gestensteuerungs-Systeme arbeiten mit dem sogenannten Memory Effekt, sodass die letzte Lichteinstellung beim Abschalten automatisch gespeichert wird.

Wer lieber mit Knöpfen arbeitet, kann die Funktionen auch mit dem »TOUCH-DIMM« Schalter steuern. Zusätzlich kann zwischen den drei vorinstallierten Lichteinstellungen 3.000 K, 4.000 K und 6.000 K gewählt werden.

GESTEN | GESTURES | GESTES

An/Aus durch Wischbewegung
On/Off with a swiping movement
Marche/Arrêt par mouvements légers

Dimmen durch Halten
Dimming by touching
Variation par arrêt

Farbtemperaturregelung durch Wischbewegung aktivieren bis der Sensorpunkt blinkt, Rückkehr zum Ausgangsmodus durch erneute Wischbewegung
Activation of the colour temperature control with a swiping movement until the sensor point flashes; return to the starting mode by swiping again
Activer le réglage de la température de la couleur par des mouvements jusqu'à ce que le point du capteur clignote, retour vers le mode de sortie par un autre mouvement

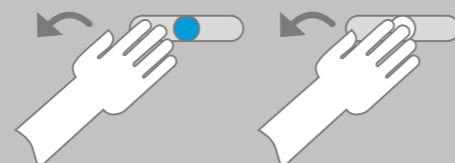
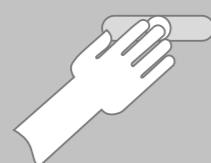
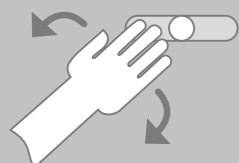

SMALL GESTURE -
GREAT EFFECT

LED-illuminated mirrors equipped with the »NO-TOUCH« gesture control system can be completely controlled without contact only using gestures due to state-of-the-art technology. The »NO-TOUCH« gesture control system discerns defined gestures and finger movements so the illuminated mirrors cannot only be switched on and off, but also be continuously variable dimmed. All »NO-TOUCH« gesture control systems are working with the so-called memory effect, i. e. the last light adjustment will be stored after switch off.

If you prefer to work with buttons, you can use the »TOUCH-DIMM« switch. In addition, it is possible to choose between the three pre-installed light settings 3,000 K, 4,000 K and 6,000 K.

PETIT GESTE -
GRAND EFFET

Les miroirs lumineux LED équipés avec ce système peuvent être commandés par simple toucher ou complètement sans contact par des gestes. Le système commande gestuelle »NO-TOUCH« reconnaît des gestes ou des signes du doigt qui permet donc ne seulement la mise en marche/arrêt d'éclairage des miroirs LED de EURASPIEGEL® mais aussi la gradation en douceur. Tous les systèmes commande gestuelle »NO-TOUCH« travaillent avec « l'effet mémoire » c'est-à-dire donc que le dernier réglage sera sauvegardé automatiquement après l'arrêt.

Si vous préférez d'appuyer des boutons vous pouvez commander cette fonction aussi avec le bouton »TOUCH-DIMM«. En outre, vous pouvez choisir entre les trois réglages de lumière préinstallés 3.000 K, 4.000 K et 6.000 K.

»NO-TOUCH« BASIC



warmweiß | warm white | blanc chaud | 3.000 K

ODER | OR | OU



neutralweiß | neutral white | blanc neutre | 4.000 K

FUNKTION | FUNCTION | FUNCTION

An/Aus, Dimmen, bei einer Lichtfarbe
On/Off, dimming for the chosen light colour
Marche/Arrêt, varier la lumière pour un couleur de lumière

»NO-TOUCH« PREMIUM

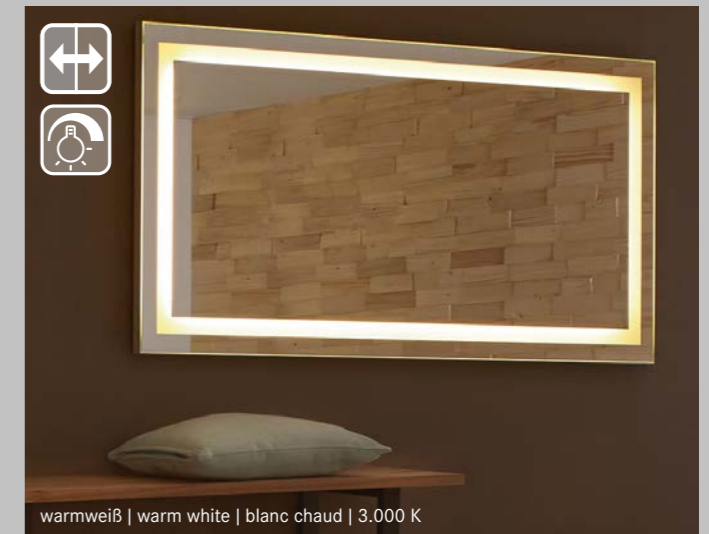

warmweiß | warm white | blanc chaud | 3.000 K

UND | AND | ET



neutralweiß | neutral white | blanc neutre | 4.000 K

FUNKTION | FUNCTION | FUNCTION

An/Aus, stufenloses Dimmen von dunkel auf hell sowie stufenlos von warm 3.000 K auf neutral 6.000 K
On/Off, continuous dimming from dark to bright as well as continuously from warm 3,000 K to neutral 6,000 K
Marche/Arrêt, variation de la lumière continue de « chaude sombre » 3.000 K à « claire neutre » 6.000 K

TOUCH-DIMMSCHALTER |
TOUCH DIMMER SWITCH |
VARIATEUR À TOUCHE



1-FACH »TOUCH-DIMM« SCHALTER

1-fach »TOUCH-DIMM« Basic-Schalter
Artikelnummer 401 709 888 553 8:
Programm 1

Funktionsweise
Programm 1 Kurzes Antippen: An/Aus
Langes Halten bei aktiviertem Licht: Stufenloses Dimmen
Das Schaltflächen-Symbol leuchtet durchgehend weiß.

1-fach »TOUCH-DIMM« Premium-Schalter
Artikelnummer 401 709 888 555 2:
Programme 1, 2 und 3

Programm 2 Kurzes Antippen: An/Wechsel der Beleuchtung in die vordefinierten Lichtfarben 2.700 K/6.500 K/Aus
Langes Halten bei aktiviertem Licht: Stufenloses Dimmen
Das Schaltflächen-Symbol leuchtet durchgehend weiß, die Beleuchtung erlischt beim Berühren der Sensorfläche.

Beinhaltet: »LED-VARIO-LIGHT« System
Artikelnummer 401 709 880 059 3

Programm 3 Kurzes Antippen: An bei 100 Prozent Helligkeit/Dimmen auf 40 Prozent Helligkeit/Dimmen auf 10 Prozent Helligkeit/Aus
Langes Halten bei aktiviertem Licht: Stufenloser Lichtfarbenwechsel
Das Schaltflächen-Symbol leuchtet bei aktiviertem Licht durchgehend weiß, beim Berühren der Sensorfläche verfärbt es sich blau. Im ausgeschalteten Zustand pulsiert das Schaltflächen-Symbol des Spiegels in Weiß.

1-WAY »TOUCH-DIMM« SWITCH

1-way »TOUCH-DIMM« Basic switch
Article number 401 709 888 553 8:
Programme 1

Mode of operation
Program 1 Short tap: On/Off
Long hold with activated light: Stepless dimming
The button symbol lights up white continuously.

1-way »TOUCH-DIMM« Premium switch
Article number 401 709 888 555 2:
Programmes 1, 2 and 3

Program 2 Short tap: On/change of lighting to the predefined colours 2,700 K/6,500 K/off
Long hold with activated light: Stepless dimming
The button symbol lights up solid white, the lighting switches off when the sensor surface is touched.

Includes: »LED-VARIO-LIGHT« system
Article number 401 709 880 059 3

Program 3 Short tap: On at 100 percent brightness/Dimming to 40 percent brightness/Dimming to 10 percent brightness/Off
Long hold with activated light: Stepless light colour change
The button symbol lights up solid white when the light is activated; it turns blue when the sensor surface is touched. When switched off, the mirror's button symbol pulses in white.

BOUTON « TOUCH-DIMM »

Bouton « TOUCH-DIMM » Basic
Numéro d'article 401 709 888 553 8:
Programme 1

Principe de fonctionnement
Programme 1 Taper brièvement : Marche / Arrêt
Maintien prolongé lorsque la lumière est activée : Variation de l'intensité lumineuse
L'icône de bouton s'allume en blanc de manière continue.

Bouton « TOUCH-DIMM » Premium
Numéro d'article 401 709 888 555 2:
Programmes 1, 2 et 3

Programme 2 Taper brièvement: Marche / Changement de couleurs prédéfinis de 2.700 K à 6.500 K/Arrêt
Maintien prolongé lorsque la lumière est activée : Variation de l'intensité lumineuse
L'icône de bouton s'allume en blanc de manière continue, l'illumination disparaît en cas de contact.

Contient: système « LED-VARIO-LIGHT »
Numéro d'article 401 709 880 059 3

Programme 3 Taper brièvement: Marche à 100% de luminosité / Variation de l'intensité lumineuse à 40% luminosité / Variation de l'intensité lumineuse à 10% luminosité / Arrêt
Maintien prolongé lorsque la lumière est activée : Variation de l'intensité lumineuse

L'icône de bouton s'allume en blanc de manière continue, en cas de contact l'illumination se colore en bleu. En état éteint la lumière d'icône pulse en blanc.



3-FACH »TOUCH-DIMM« SCHALTER

3-fach »TOUCH-DIMM« Schalter
Artikelnummer 401 709 888 552 1

Funktionsweise
Sensorfläche 1 Kurzes Antippen: An/Aus

Sensorfläche 2 Kurzes Antippen: Wechsel der Beleuchtung in die vordefinierten Lichtfarben 2.700 K/4.800 K/6.500 K
Langes Halten bei aktiviertem Licht: Stufenloser Lichtfarbenwechsel

Sensorfläche 3 Kurzes Antippen: Dimmen über vier Stufen
Langes Halten bei aktiviertem Licht: Stufenloses Dimmen

3-WAY »TOUCH-DIMM« SWITCH

3-way »TOUCH-DIMM« switch
Article number 401 709 888 552 1

Mode of operation
Sensor surface 1 Short tap: On/Off

Sensor surface 2 Short tap: Change of lighting to the predefined light colours 2,700 K/4,800 K/6,500 K
Long hold with light activated: Stepless change of light colour

Sensor surface 3 Short tap: Dimming in four steps
Long hold with light activated: Stepless dimming

BOUTON « TOUCH-DIMM » TRIPLE BASIC

Bouton « TOUCH-DIMM » triple Basic
Numéro d'article 401 709 888 552 1

Principe de fonctionnement
Surface du capteur 1 Taper brièvement: Marche / Arrêt

Surface du capteur 2 Taper brièvement: Changement de couleurs prédéfinis de 2.700 K à 4.800 K et 6.500 K
Maintien prolongé lorsque la lumière est activée: Changement de couleur progressif

Surface du capteur 3 Taper brièvement: Variation de l'intensité lumineuse à quatre niveaux
Maintien prolongé lorsque la lumière est activée: Variation de l'intensité lumineuse



FRED

»AUDIOVISION« – DAS SOUND-SYSTEM FÜR SPIEGEL

Das unsichtbare »AUDIOVISION« System bietet ein neues Klangerlebnis für Ihre heimische Wellness-Oase und kombiniert geschickt Ihre Lieblingsmusik mit High-End-Spiegeln. Die Musikwiedergabe erfolgt einfach durch ein Bluetooth®-fähiges Abspielgerät wie etwa ein Smartphone oder Tablet. Das Exciter-Soundsystem ist in fast alle Lichtspiegel integrierbar.

»AUDIOVISION« – THE SOUND SYSTEM FOR MIRRORS

The invisible »AUDIOVISION« system is your key to a new sound experience for your wellness spa at home. It cleverly combines your favourite music with high-end mirrors. Music will be replayed for example by smartphone or tablet via Bluetooth®. The exciter sound system can be integrated in almost all illuminated mirrors.

« AUDIOVISION » – LE SYSTÈME AUDIO POUR LES MIROIRS

Le système « AUDIOVISION » invisible offre une nouvelle expérience sonore pour votre oasis de bien-être à la maison et savamment combine votre musique préférée avec des miroirs élégants. La musique est reproduite par un smartphone ou une tablette via Bluetooth®. Le système sonore exciter peut s'intégrer dans presque tous les miroirs éclairés.





T5

warm white



LED

neutralweiß | neutral white | blanc-neutre | 4.000 Kelvin

WARMWEISSES LICHT

Diese Art des Lichts ähnelt dem natürlichen Licht während eines Sonnenuntergangs. Je rötlicher es ist, desto entspannender ist seine Wirkung auf uns. Für gemütliche Stunden am Abend empfehlen wir Leuchtmittel mit der Farbtemperatur »warmweiß« (LED-Technik) oder »warm white« (T5-Leuchtstoffröhren).

WARM WHITE LIGHT

This kind of light is similar to natural light during sunset. The more reddish it is, the more it has a relaxing effect on us. We recommend light sources with the colour temperature »warm white« (LED) or »warm white« (T5-fluorescent tubes) for cosy hours in the evening.

LUMIÈRE BLANC-CHAUD

Ce type de lumière ressemble à la lumière naturelle pendant un coucher de soleil. Plus elle est rougeâtre, plus elle a un effet de détente sur nous. Pour des moments confortables le soir, nous recommandons des moyens d'éclairage avec une température de couleur »blanc-chaud« (technique à LED) ou »warm white« (tubes fluorescents T5).

NEUTRALWEISSES LICHT

Helles Licht wirkt sich nicht nur positiv auf unser Wohlbefinden aus, sondern fördert auch die Konzentration. Deshalb eignet sich ein Lichtspiegel mit der Farbtemperatur »neutralweiß« (LED-Technik) oder »cool white« (T5-Leuchtstoffröhren) ideal zur Beleuchtung im Bad am frühen Morgen. Mit dieser Art des Lichtes verschafft man sich eine »sachliche« Beleuchtung.

NEUTRAL WHITE LIGHT

Bright light has not only positive effects on our well-being, but also increases concentration. For this reason, an illuminated mirror with the colour temperature »cool white« (LED) or »cool white« (T5-fluorescent tubes) is suitable for lighting the bathroom in the early morning. With this kind of light you get a »functional« lighting.

LUMIÈRE BLANC-NEUTRE

Lumière claire ayant un effet non seulement positif sur notre bien-être mais favorisant aussi la concentration. Pour cette raison, un miroir lumineux avec une température de couleur »blanc-neutre« (technique à LED) ou »cool white« (tube fluorescents T5) convient parfaitement à l'éclairage de la salle de bain de bonne heure le matin. Avec ce type de lumière, on crée un éclairage »fonctionnel«.

UMSCHALTEN DER FARBTEMPERATUR



Bei allen Modellen mit dieser Kennzeichnung kann die Lichtfarbe mittels »NO-TOUCH« Gestensteuerung, Touchpanel oder »TOUCH-DIMM« Schaltern gewechselt werden.

LIGHT COLOUR CONTROL



For all products with this symbol, the light colour can be changed with »NO-TOUCH« gesture control, touch panel or any »TOUCH-DIMM« switch.

MODIFIER LA TEMPÉRATURE DE LA COULEUR



Pour tous les modèles comportant cette étiquette, la couleur de la lumière peut être variée avec le système commande gestuelle »NO-TOUCH«, un panneau tactile ou un bouton »TOUCH-DIMM«.



LUX

Die Beleuchtungsstärke Lux ergibt sich aus dem Verhältnis von auffallendem Lichtstrom zur beleuchteten Fläche. Beispiel: Die Beleuchtungsstärke von 1 Lux liegt dann vor, wenn ein Lichtstrom von 1 Lumen eine Fläche von 1 qm gleichmäßig ausleuchtet. Die exakte Beleuchtungsstärke einer Spiegelbeleuchtung sowie die Gesamtausleuchtung des Raumes hängt somit auch von den jeweiligen individuellen Gegebenheiten vor Ort ab, zum Beispiel von der Distanz des Betrachters zum Spiegel, Größe des Raumes, Raumwinkel des Lichtstroms. Deshalb kann die Angabe Lux, bezogen auf einen bestimmten Lichtspiegel, je nach Gegebenheit im Badezimmer sehr unterschiedlich sein.

LUX

The illumination Lux is the density of luminous flux on a surface. Example: An illumination of 1 Lux exists, if a luminous flux of 1 unit evenly illuminates a surface of 1 m². So, the exact illumination of an illuminated mirror and the entire illumination of a room also depend on individual on-location conditions, e.g. the observer's distance to the mirror, room size, and solid angle of the luminous flux. Depending on conditions in the bathroom, Lux referring to a certain illuminated mirror may differ.

LUX

La puissance d'éclairage Lux se calcule à partir du rapport du courant lumineux incident par rapport à la surface éclairée. Exemple: La puissance d'éclairage d'1 Lux existe lorsqu'un courant de lumière d'1 Lumen éclaire uniformément une surface d'1 m². La puissance exacte d'un éclairage de miroir ainsi que l'éclairage total de la pièce dépend donc aussi de chaque condition individuelle sur place, par exemple de la distance de l'observateur par rapport au miroir, de la taille de la pièce, de l'angle spatial du courant de lumière. Pour cette raison, l'indication de Lux, relative à un certain miroir lumineux, peut être très différente selon les conditions dans la salle de bain.

LUMEN

Lumen bezeichnet die Strahlungsleistung bzw. den Strom, den ein Leuchtmittel bei Betrieb erzeugt. Dabei wird die Lichtausbeute = Effizienz des Leuchtmittels aus dem Verhältnis von erzeugtem Lichtstrom zu der aufgenommenen elektrischen Leistung (in Watt) beschrieben.

LUMINOUS FLUX

Luminous flux is the radiated power or respectively the flux generated by a light source during operation. The light output = efficiency results from the relation of a generated luminous flux to the absorbed electrical power (Watt).

LUMEN

Lumen désigne la puissance de rayonnement resp. le courant que produit un moyen d'éclairage en fonctionnement. À cet effet, le rendement lumineux = rendement du moyen d'éclairage à partir du rapport du courant de lumière produit et de la puissance électrique absorbée (en Watt).



TIM

INDIVIDUALITÄT ZEIGEN

Unsere hinterleuchteten Spiegelserien STARLIGHT und PURISTIC können nach Ihren individuellen Bedürfnissen gestaltet werden und lassen keinen Wunsch unerfüllt. Bestimmen Sie die Passform, das Beleuchtungskonzept und die Extras wie etwa Farblichtwechsel, Dimmen, Soundsystem, Antibeschlagsystem und Steckdosen nach Ihrer Wahl. Die Abmessungen der Spiegel sind oft in Millimeter-Schritten umsetzbar.

SHOW YOUR INDIVIDUALITY

Our backlit mirror series STARLIGHT and PURISTIC can be designed according to your individual requirements and will leave nothing to be desired. Define the shape, the lighting concept as well as any extras such as the change of the light colour, dimming, sound system, anti-fog system or power outlets at your choice. The mirrors' dimensions can often be varied in millimetres.

FAIRE PREUVE D'INDIVIDUALISME

Nos gammes de miroirs rétro-éclairés STARLIGHT et PURISTIC peuvent réalisées selon vos besoins individuels et vos souhaits. Déterminez la forme, le concept d'éclairage, les suppléments, tels que les changements de couleur, la gradation, le système audio, le système anti-buée et des prises selon vos choix. Les dimensions des miroirs peuvent souvent variées en millimètres.

Breite | Width | Longueur

Breite variabel von 300 bis 2.400 mm
 Width variable from 300 to 2,400 mm
 Largeur variable de 300 à 2.400 mm

Höhe | Hight | Hauteur

Höhe variabel von 300 bis 2.400 mm
 Height variable from 300 to 2,400 mm
 Hauteur variable de 300 à 2.400 mm

GESTALTUNGSBEISPIELE | DESIGN EXAMPLES |
 EXEMPLES DE DESIGN

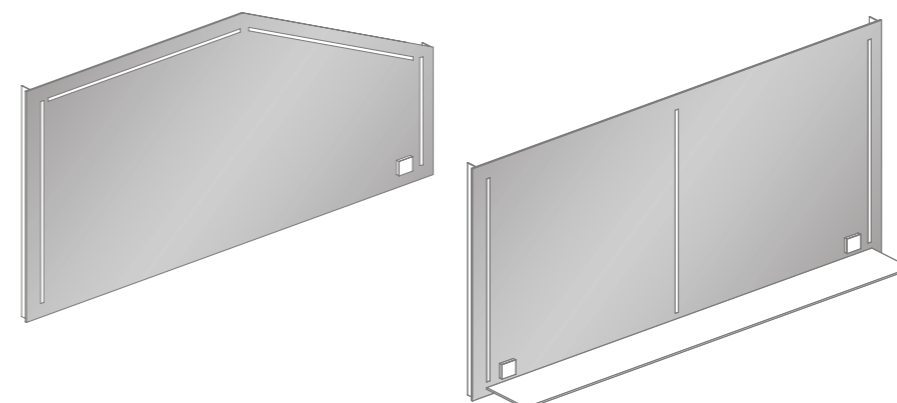

VARIABLE LICHTAUSLÄSSE |
 VARIABLE LIGHT OUTLETS |
 SORTIES DE LUMIÈRE
 VARIABLES

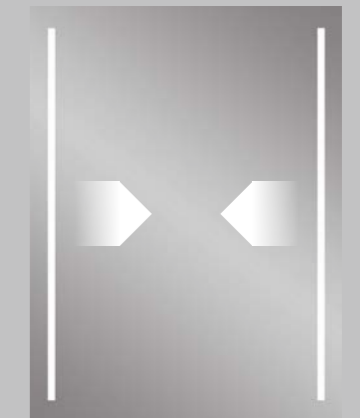

vertikal | vertical | verticales

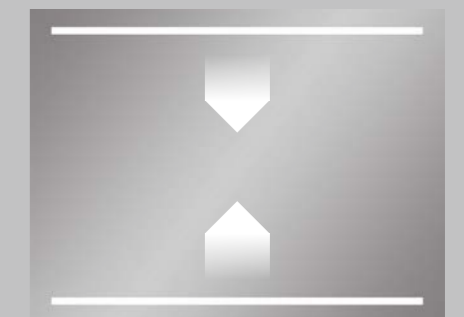

horizontal | horizontal | horizontales



individuell | individual | individuelles



ZUBEHÖR | ACCESSORIES | ACCESSOIRES

SICHTSCHUTZLEISTEN |
COVER STRIPS |
CACHES LATÉRAUX



401 709 880 054 8
Sichtschutzleiste, Acryl-Satine,
durchscheinend (satiniert), Breite 30 mm
Cover strip acryl (satin-finished),
width 30 mm
Cache latéral en acrylique satiné et translucide,
largeur 30 mm



401 709 880 049 4
Aluminium-Sichtschutzleiste, Breite 30 mm
Cover strip aluminium, width 30 mm
Cache latéral en aluminium, longueur 30 mm

MIRRO® ANTI-BESCHLAG-SYSTEM |
MIRRO® ANTI-FOGGING SYSTEM |
SYSTÈME ANTI-BUÉE MIRRO®

Anti-Beschlag-System MIRRO®: Reduziert Wasserdampf auf
der Oberfläche des Spiegels.

Anti-fogging system MIRRO®: Reduces condensation on the
mirror surface.

Système anti-buée MIRRO®: Réduit la vapeur sur la surface
du miroir.



SCHALTER UND DIMMER |
SWITCH AND DIMMER |
INTERRUPTEUR ET VARIATEUR



401 709 880 059 3
Aluminium-Sichtschutzleiste mit
»LED-VARIO-LIGHT« System, Breite 30 mm
Aluminium cover strip with
»LED-VARIO-LIGHT« system, width 30 mm
Cache latéral en aluminium avec
système « LED-VARIO-LIGHT », largeur 30 mm



401 709 880 065 4
Dimmschalter für »LED-VARIO-LIGHT« System,
schwarz
Touch dimmer for »LED-VARIO-LIGHT« system,
black
Télévariateur pour système « LED-VARIO-LIGHT »,
noir



401 709 880 053 1
Tastdimmer integriert in rechte Aluminium-
Sichtschutzleiste, Wandabstand 30 mm
Touch dimmer integrated in lateral aluminium cover
strips (right sides), wall distance 30 mm
Cache aluminium, droite avec variateur intégré,
distance du mur 30 mm



401 709 880 049 4
Aluminium-Sichtschutzleiste mit Schalter,
Breite 30 mm
Aluminium cover strip with switch,
width 30 mm
Cache aluminium, droite avec variateur
intégré, distance du mur 30 mm

STECKDOSEN |
POWER OUTLET |
PRISES ÉLECTRIQUE



401 709 880 051 7
Aluminium-Sichtschutzleiste mit integrierter
Steckdose, Wandabstand 50 mm
Aluminium cover strip with integrated
power outlet, wall distance 50 mm
Cache latéral en aluminium avec prise intégrée,
distance du mur 50 mm



401 709 880 056 2
Steckdose weiß mit Abdeckung, Fabrikat Berker,
auf Spiegel montiert
Power outlet (white - brand Berker) with cover,
mounted on mirror
Prise électrique blanche avec cache, marque Berker,
montée sur le miroir



401 709 880 067 8
Steckdose schwarz, Einbautief nur mit Aluminium-
Sichtschutzleiste in 50 mm
Power outlet black, installation depth only with
aluminium protection in 50 mm
Prise noire, encastrée en profondeur uniquement
avec protection en aluminium de 50 mm

ECKMONTAGESET |
CORNER MOUNTING KIT |
SET DE MONTAGE EN ANGLE



401 709 880 060 9
Montageset für Eckenanwendung, passend für
Spiegelmodelle in 30 bis 50 cm Breite
Mounting set for corner application, suitable for
mirror models in 30 to 50 cm width
Kit de montage pour application en angle, adapté
aux modèles de miroirs de 30 à 50 cm de longueur

DRUCKKNOPFSET |
PRESS STUD SET |
KIT DE BOUTONS-PRESSION

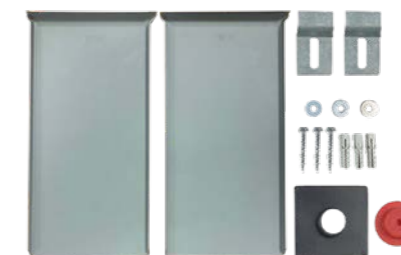

401 709 880 070 8
Spiegelbefestigungsset bis 0,8 m² Spiegelfläche
Mirror mounting set up to 0.8 m² surface
Kit de fixation de miroir jusqu'à 0,8 m² surface

LEITFADEN ZUR PFLEGE HOCHWERTIGER SPIEGEL

Reinigungsmittel für jeden speziellen Anwendungsfall stehen ganz oben auf der Liste bei den Hausfrauen und -männern. Doch was die Werbung verspricht, ist nicht für alle Reinigungsprobleme geeignet, denn die meisten Mittel sind nicht für die Spiegelreinigung geeignet. Die Verwendung von »scharfen« Reinigungsmitteln (zum Beispiel Essigreiniger, Salmiakgeist, ammoniak- oder chlorhaltigen Reiniger) ist für die Reinigung von Spiegeln ebenso ungeeignet, wie die Verwendung von

scheuernden Haushaltsschwämmen. Hier kann es zu einer irreversiblen Schädigung der Kanten, Glasoberflächen und der Beschichtung kommen, was den Spiegel auf Dauer zerstört. Die DIN EN 1036-1 äußert sich hier sinngemäß wie folgt: »Die Auswahl und Anwendung des Spiegelreinigungsmittels unterliegt stets dem Ermessen und Risiko des Anwenders«. Damit Sie viele Jahre ungetrübte Freude an Ihrem Spiegel haben, beachten Sie bitte folgende Pflege-Tipps:

GEEIGNETE REINIGUNGSVERFAHREN

TROCKENREINIGUNG

Leichte Verschmutzungen wie Staub, Wasserspritzer oder ein einzelner Fingerabdruck können mit einem weichen trockenen Tuch beseitigt werden. Bei allen anderen Verschmutzungen ist eine Feuchtreinigung notwendig. Mit klarem Wasser können einige Schmutzarten aber nicht beseitigt werden. Hier ist der Einsatz eines geeigneten Reinigungsmittels notwendig.

FEUCHTREINIGUNG

Für die Reinigung eignen sich:

- klares, warmes Wasser mit einem weichen trockenen Tuch
- anwendungsfertige handelsübliche Glasreinigungsprodukte
- zur Glasreinigung empfohlene Konzentrate, die noch verdünnt werden müssen.

Es ist zu vermeiden, die Reinigungsflüssigkeit auf den Spiegel aufzusprühen, da sich an der Spiegelkante auf Dauer Feuchtigkeit anlagern kann. Dies gilt insbesondere für Spiegel, die aus gestalterischen Gründen auf anderen Spiegeln befestigt wurden oder für nebeneinanderliegende Spiegel. Hier sind enge Fugen vorhanden, die eine Wasseranlagerung im Kanten-

bereich begünstigen können. Denn: Sogar durch klares Wasser kann die Beschichtung angegriffen werden, wenn es über einen längeren Zeitraum auf die Spiegelkante einwirken kann. Ein mit Wasserdampf beschlagener Spiegel sollte schnellstmöglich durch Abreiben der Oberfläche und Kanten oder durch gezieltes Lüften getrocknet werden.

UNGEEIGNETE REINIGUNGSVERFAHREN

Für die Reinigung eignen sich NICHT

- stark gechlortes Leitungswasser
- WC- und Badreiniger (Sanitärreiniger)
- Essig und Essigreiner
- Scharfe Entkalker

- Salmiakgeist und ammoniak- oder chlorhaltige Reinigungsmittel
- Reinigungsmittel aus dem kosmetischen Bereich
- scheuernde Haushaltsschwämme mit Reinigungszusätzen sowie artverwandte Produkte
- Microfasertücher

AUSTAUSCH VON LEUCHTMITTELN

Achten Sie beim Austausch der Leuchtmittel darauf, dass Sie wieder die vorgeschriebenen Leuchtmittel verwenden. Wir empfehlen deshalb, die Aufkleber auf den Leuchten zu beachten und die Montageanleitungen für den Austausch der Leuchten aufzubewahren. Der Einbau von ungeeigneten Leuchtmitteln kann zu Beschädigung von Trafos beziehungsweise

Vorschaltgeräten führen. Alle verwendeten Leuchtmittel sind marktgängig und über den örtlichen Fachhandel zu beziehen. Auf Wunsch ist der Bezug auch direkt von uns möglich. Außer dem Leuchtmittel berechnen wir eine Porto- und Verpackungspauschale.

LAGERUNG VON SPIEGELN

Vor der Lagerung von Spiegeln, möglichst schon bei der Anlieferung, sollte die Verpackung auf eventuelle Transportschäden kontrolliert werden (Bruch oder Nässe). Werden dabei Schäden festgestellt, sind diese unmittelbar durch Vorbehalt zu melden, hierzu sind die gültigen AGBs und besonderen Vertragsbedingungen zu beachten. Die Lagerung von Spiegeln in oder auf Verpackungsmitteln muss auf möglichst kurze Zeit beschränkt werden. Grundsätzlich ist bei der Lagerung auf die Vermeidung von Nässe und auf eine ausreichende Luftzirkulation zu achten, das heißt sie dürfen nur in trockenen, gleichmäßig temperierten Räumen gelagert werden und

nicht in unmittelbarer Nähe von Heizkörpern und aggressiven Stoffen oder Dämpfen. Um Kondensatbildung auszuschließen sind größere Temperaturschwankungen in den Lagerräumen zu vermeiden. Kleinere ungelüftete und unbeheizte Räume, wie etwa Garagen, sind zur Lagerung nicht geeignet. Spiegel sollten sofort von feuchtem Verpackungsmaterial befreit werden. Zur Vermeidung von Beschädigungen muss beim Abstellen eines Spiegels eine weiche Unterlage, zum Beispiel Holz, verwendet werden. Dabei ist zu beachten, dass ein Spiegel nur auf der Kante, nicht auf der Ecke, abgestellt werden darf.

Auszug aus »Technische Richtlinien des Glaserhandwerks«, Nr. 11, 5. Auflage 2014

MANUAL FOR MAINTAINING HIGH QUALITY MIRRORS

Cleansing agents for each special application are on top of the housewives' and house husbands' list. However, cleansing agents extoled by advertisements are not always suited to all applications as most of them are unsuitable for cleaning mirrors. Using »strong« cleansing agents (e.g. vinegar-based cleaners, household ammonia, ammonia- or chlorine-based cleaners) is as unsuitable for cleaning mirrors as using abrasive household sponges. They may cause irreversible damages of the edges, glass sur-

faces, and the coating – permanently destroying the mirror. The DIN EN 1036-1 makes the following statement: »The choice and application of the cleansing agent are always in the user's estimation and risk.« Please note the following care instructions so that you enjoy many years of pure fun with your mirror:

SUITABLE CLEANING METHODS

DRY-CLEANING

Light dirt as dust, water splashes, or sporadic finger prints can be cleaned with a soft drying cloth. Damp cleaning is necessary for all other kinds of dirt. But not all kinds of dirt can be cleaned with clear water. So, the use of a suitable cleaning agent is necessary.

DAMP CLEANING

- clear, warm water with a soft drying cloth
- commercially available, ready-to-use glass cleaning products
- concentrates recommended for cleaning glass that must be diluted

Avoid spraying the cleaning liquid onto the mirror, as moisture may accumulate on the edge of the mirror in the long term. This applies in particular to mirrors that have been fixed to other mirrors for design reasons or to adjacent mirrors. There are narrow joints here which can promote water accumulation in the edge area. Because: The coating can even be attacked

by clear water if it can act on the edge of the mirror over a longer period of time. A mirror coated with water vapour should be dried as quickly as possible by rubbing the surface and edges or by targeted ventilation.

UNSUITABLE CLEANING METHODS

- strong chlorinated tap water
- toilet and bathroom cleaner (sanitary cleaners)
- vinegar and vinegar-based cleaners
- strong descalers

- household ammonia, ammonia- or chlorine-base cleaners
- cleaning agents of the cosmetic sector
- abrasive household sponges with additional cleaners as well as similar products
- microfiber cloth

EXCHANGING LIGHT SOURCES

When you exchange light sources please note that you use the required light source again. For this reason, we recommend to follow the stickers on the light source and to keep the instructions for assembly for exchanging it. Assembling unsuitable light sources can result in damages of transformers or respectively ballasts. All used light sources are marketable and can

be obtained at the local specialist shop. On request you can also directly purchase from us. In addition to the light source, we charge a postage and packaging fixed amount.

STORING MIRRORS

The packaging should be checked for possible damages in transit (breakage or wetness), if possible already on delivery, before storing mirrors. If damages are detected while doing so, they have to be immediately reported with subject to approval; see valid GTC and special contract terms. Storing mirrors in or on packaging must be limited to a short period. To store mirrors you have to generally take care to avoid wetness and that air can sufficiently circulate. That means they must be stored in dry, evenly warm rooms, but not close by radiators, and aggressive substances or fumes. To exclude condensation, larger variations in temperature in the storerooms must be

avoided. Smaller unventilated and unheated rooms like e.g. garages are not suited for storing. Mirrors should be immediately unpacked from damp packaging. A soft pad e.g. wood has to be used when putting down a mirror to avoid damages. When doing so, please note that a mirror must only be put down on the edge, but not on the corner.

TL des Glaserhandwerks Nr. 11, 5. Auflage 2014

GUIDE POUR L'ENTRETIEN DE MIROIR DE GRANDE QUALITÉ

Les produits d'entretien pour les cas d'application très spéciaux sont tout en haut sur la liste des hommes et femmes d'entretien. Pourtant, ce que la publicité promet ne convient pas à tous les problèmes de nettoyage car la plupart des produits ne conviennent pas au nettoyage des miroirs. L'utilisation de produits d'entretien « agressifs » (par exemple des détergents au vinaigre, de l'ammoniaque, des détergents à teneur en ammoniaque ou en chlore) est autant inappropriée pour le nettoyage de miroirs que

l'utilisation d'éponges de ménage à dos abrasif. Ici, vous pouvez faire des dommages irréversibles sur les arêtes, les surfaces en verre et le revêtement, ce qui, à force, détruit le miroir. La norme DIN EN 1036-1 s'exprime de la manière suivante à ce sujet : « Le choix et l'utilisation de produit d'entretien de miroir est toujours soumis à l'appréciation et au risque de l'utilisateur ». Afin de profiter durant de longues années de votre miroir, veuillez prendre en compte les conseils d'entretien suivants :

PROCÉDURE DE NETTOYAGE APPROPRIÉE

NETTOYAGE À SEC

De légères saletés, comme la poussière, les projections d'eau ou quelques empreintes de doigts peuvent être supprimées avec un chiffon doux et sec. Pour les autres saletés, il faut faire un nettoyage humide. Avec de l'eau propre, il n'est pas possible de supprimer certains types de saleté. Ici, l'utilisation d'un produit d'entretien approprié est absolument nécessaire.

NETTOYAGE HUMIDE

Ce qui convient pour le nettoyage :

- de l'eau propre et chaude avec un chiffon doux et sec
- produit d'entretien du verre courant prêt à l'emploi
- des concentrés de nettoyage du verre recommandés devant encore être dilués.

Évitez de vaporiser le liquide de nettoyage sur le miroir, car l'humidité peut s'accumuler de manière permanente sur le bord du miroir. Soyez particulièrement vigilants pour les miroirs qui ont été fixés sur d'autres miroirs, pour des raisons d'aménagement, ou pour les miroirs adjacents. Ils comprennent des joints rapprochés, qui peuvent favoriser une accumulation d'eau sur

les bords. La présence d'eau de longue durée sur les bords du miroir peut endommager le revêtement, même avec de l'eau claire. Pour cette raison, il faut nettoyer aussi vite que possible un miroir recouvert de buée en en frottant la surface et les bords ou par une aération ciblée.

PROCÉDURES DE NETTOYAGE INAPPROPRIÉES

Il convient pas au nettoyage :

- de l'eau du robinet fortement chlorée
- du détergent à WC et baignoire (détergent pour sanitaires)
- du vinaigre et du détergent au vinaigre
- de produit de détartrage abrasif

- de l'ammoniaque et du détergent
- du détergent du secteur des cosmétiques
- des éponges de ménage abrasives avec un additif de nettoyage ainsi que des produits similaires
- des chiffons en microfibres

REPLACEMENT DES AMPOULES

Lors du remplacement des ampoules, veuillez à n'utiliser que les produits recommandés. Pour cette raison, nous recommandons de tenir compte de ce qui est inscrit sur l'autocollant des lampes et de conserver les notices de montage pour le remplacement des lampes. L'installation d'ampoules non appropriées peut causer des dommages sur le transformateur

respectivement sur les ballasts. Toutes les ampoules utilisées sont disponibles sur le marché et peuvent être achetées chez un revendeur local. Si vous le souhaitez, vous pouvez aussi les commander directement chez nous. En plus du prix des ampoules, nous facturons un forfait pour le port et l'emballage.

STOCKAGE DES MIROIRS

Avant le stockage des miroirs, si possible lors de la livraison, il faut vérifier si l'emballage ne comporte pas d'éventuels dommages de transport (cassure ou humidité). Si vous constatez des dommages, il faut immédiatement émettre des réserves, dans ce cas les CGV et les conditions particulières du contrat s'appliquent. Le stockage des miroirs dans ou sur le moyen d'emballage doit être limité à la plus courte durée possible. En règle générale, lors du stockage, il faut éviter l'humidité et prévoir une circulation d'air suffisante, ce qui signifie que le stockage devra se faire uniquement dans des pièces sèches avec une température modérée et pas à proximité

directe de radiateurs ni de substances agressives ou de vapeurs. Afin d'exclure toute formation de condensation, il faut éviter les fortes variations de température dans les locaux de stockage. Les petits locaux non ventilés et non chauffés, comme par exemple des garages, ne conviennent pas au stockage. Il faut immédiatement retirer les miroirs des emballages humides. Pour éviter tout dommage, il faut utiliser un support souple – comme par exemple du bois – pour déposer le miroir. Il faut alors veiller à ce que le miroir repose sur toute l'arête, pas sur un angle.

SCHUTZKLASSE IP 44 – FÜR HÖHERE ANFORDERUNGEN

- IP = Schutz gegen Eindringen von Fremdkörpern und von Wasser
- 4 × = Schutz gegen Berühren mit Werkzeug, Drähten usw., kornförmige Fremdkörper mit $\varnothing > 1$ mm
- × 4 = Schutz gegen Spritzwasser aus allen Richtungen

Wichtig: Die Einschätzung der Bereiche, egal welche Schutzart verlangt wird, und die Installation müssen gemäß nationalen Installationsrichtlinien von einer örtlichen Elektrofachkraft vorgenommen werden. Aus Sicherheitsgründen ist im Bad der Einsatz von FI-Fehlerstromschutzschaltern erforderlich. Des Weiteren ist die jeweilige Montageanleitung zu beachten.

HÖCHSTE ANFORDERUNGEN – KEIN PROBLEM

Es gibt Räume mit besonderen Anforderungen, so zum Beispiel im öffentlichen Bereich, wo bestimmte Schutzbereiche und Exportbestimmungen, den Einbau von Lichtspiegeln die Schutzart IP 44 verlangen. Hier ist vorrangig der Schutz gegen Spritzwasser aus allen Richtungen zu nennen. Für diese Höchstanforderungen haben wir eine Extra-Produktpalette entwickelt. Die bieten wir in Standardabmessungen und unterschiedlichen Ausführungen an. Die technischen Details zeigen Ihnen die untenstehende Abbildung.

PROTECTION CLASS IP 44 – FOR HIGHER REQUIREMENTS

- IP = Protection against the penetration of foreign bodies and water
- 4 × = Protection against contact with tools, wires, etc. grain-shaped foreign bodies with $\varnothing > 1$ mm
- × 4 = Protection against splash water from all directions

Important: The estimation of areas – irrelevant of the protection class required – as well as the installation is to be carried out by an electrician in accordance with the national installation guidelines. Due to safety reasons, the use of residual current circuit breakers is required. Furthermore, the respective assembly instructions are to be observed.

THE HIGHEST OF REQUIREMENTS – NO PROBLEM

There are rooms that have particular requirements – rooms in public areas for example – where fixed protective zones and export regulations require the installation of illuminated mirrors with the IP 44 Protection Class. At this point, it is paramount to mention the protection against splash water from all directions. We have developed an extra product range for these high requirements and these products are available in standard dimensions and various designs. The technical details of these products can be found in the illustration.

CLASSE DE PROTECTION IP 44 – POUR DE PLUS HAUTES EXIGENCES

- IP = Protection contre l'introduction de corps étrangers et d'eau
- 4 × = Protection contre le contact avec des outils, fils etc., corps étrangers granuleux avec $\varnothing > 1$ mm
- × 4 = Protection contre les projections d'eau en provenance de toutes les directions

Important : L'évaluation des pièces, quelque soit du type de protection exigé, ainsi que l'installation doivent être effectuées par un électricien local selon les directives nationales d'installation. Pour des raisons de sécurité, l'utilisation de disjoncteurs différentiels est nécessaire dans les salles de bains. En outre, il se doit de respecter la notice de montage respective.

EXIGENCES PLUS IMPORTANTES – AUCUN PROBLÈME

Il existe des pièces avec des exigences particulières comme par exemple dans les lieux publics, dans lesquels des zones protégées ainsi que des modalités d'exportation exigent le type de protection IP 44 lors du montage de miroirs lumineux. La protection contre les projections d'eau en provenance de toutes les directions est ici prioritaire. Afin de répondre à ces exigences maximales, nous avons développé une gamme de produits supplémentaire. Nous la proposons en dimensions standard ou bien en différents modèles. Les illustrations suivantes vous montrent les détails techniques.

EINSATZBEREICHE DER IP-SCHUTZARTEN | APPLICATION AREAS OF IP PROTECTION CLASSES | CLASSES DE PROTECTION IP DE APPLICATIONS

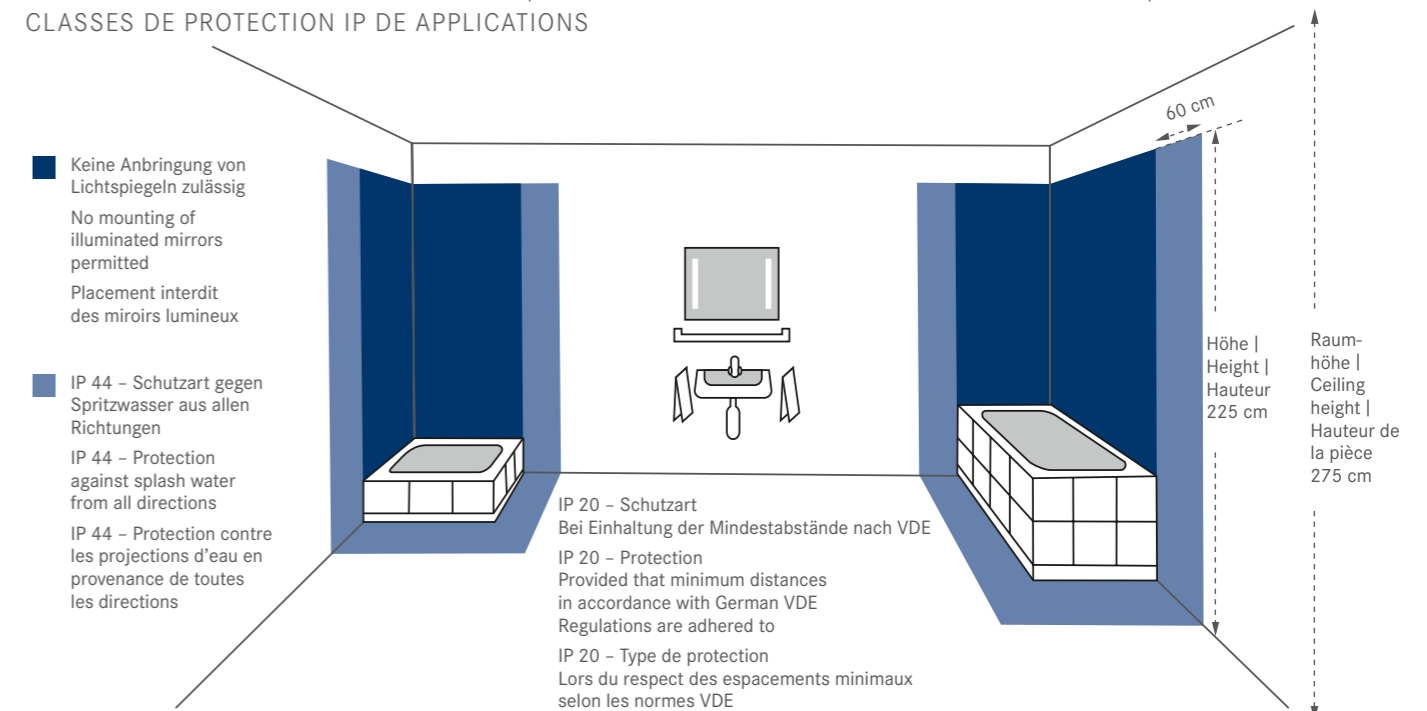

ALLGEMEINE GESCHÄFTSBEDINGUNGEN

Stand 7|2019

§ 1 ALLGEMEINES – GELTUNGSBEREICH

- (1) Die nachstehenden Geschäftsbedingungen gelten für alle Verträge und Zusatzvereinbarungen im Rahmen des Verkaufs und der Lieferung unserer Produkte der Marke EURASPIEGEL®. Unsere Geschäftsbedingungen gelten dabei ausschließlich; entgegenstehende oder von unseren Geschäftsbedingungen abweichende Bedingungen des Kunden erkennen wir nicht an, es sei denn, wir hätten ausdrücklich schriftlich ihrer Geltung zugestimmt. Unsere Geschäftsbedingungen gelten auch dann, wenn wir in Kenntnis entgegenstehender oder von unseren Geschäftsbedingungen abweichenden Bedingungen des Kunden die Lieferung/Leistung an den Kunden vorbehaltlos ausführen.
- (2) Diese Geschäftsbedingungen gelten nur gegenüber den in § 310 Abs. 1 BGB genannten.

§ 2 ANGEBOT – ANGEBOTUNTERLAGEN

- (1) Unsere Angebote sind stets freibleibend. Aufträge werden für uns erst bindend, wenn sie von uns schriftlich bestätigt werden. Als Auftragsbestätigung gilt im Falle umgehender Lieferung auch der Lieferschein oder die Warenrechnung.
- (2) An Abbildungen, Zeichnungen, Kalkulationen und sonstigen Unterlagen behalten wir uns Eigentums- und Urheberrechte sowie sonstige Schutzrechte vor. Dies gilt insbesondere für solche schriftlichen Unterlagen, die als »vertraulich« bezeichnet sind. Vor ihrer Weitergabe an Dritte bedarf der Kunde unserer ausdrücklichen schriftlichen Zustimmung.
- (3) Die zum Angebot gehörenden Unterlagen wie Abbildungen, Zeichnungen, Berechnungen, Gewichts-Verbrauchs- und Maßangaben sind, soweit nicht anders vereinbart, nur annähernd maßgebend, wenn Abweichungen handelsüblich oder technisch bedingt und insbesondere auf Materialeigenschaften und Toleranzen zurückzuführen sind. Dies gilt auch für technische Änderungen und Verbesserungen, die weder das äußere Erscheinungsbild noch die Funktionalität verändern. Proben und Muster gelten, soweit nicht anders vereinbart, ebenfalls nur als annähernde Anschauungsstücke für Qualität, Abmessungen und Farben, ohne diese verbindlich festzulegen.
- (4) Angaben in Angeboten, Produktinformationen und Werbematerial gelten im Zweifel nicht als Beschaffenheitsvereinbarung oder Beschaffenheits- bzw. Haltbarkeitsgarantien, es sei denn, dass wir dies ausdrücklich erklären.
- (5) Wird das Angebot aufgrund von Unterlagen des Kunden erstellt, so sind diese Unterlagen nur verbindlich, wenn im Angebot auf sie Bezug genommen wird.
- (6) Haben wir nach Zeichnungen, Modellen, Mustern oder unter Verwendung von beigestellten Teilen des Kunden zu leisten, so steht der Kunde dafür ein, dass hierdurch Schutzrechte Dritter nicht verletzt werden. Der Kunde stellt uns von Ansprüchen Dritter wegen Verletzung von Schutzrechten frei und ersetzt uns den entstandenen Schaden sowie Kosten und Aufwendungen. Der Kunde wird dabei alles Mögliche unternehmen, damit die Verletzung der Schutzrechte Dritter unverzüglich beseitigt wird.
- (7) Wünsche des Kunden nach nachträglichen Änderungen oder der Stornierung eines Auftrages können nur aufgrund besonderer Vereinbarung und nur so lange berücksichtigt werden, wie mit der Herstellung oder der Bearbeitung noch nicht begonnen wurde.

§ 3 PREISE – ZAHLUNGSBEDINGUNGEN

- (1) Einzelheiten über die Preisstellung ergeben sich aus unserem Angebot bzw. unseren Preislisten. Zur Berechnung kommt der am Tage der Lieferung gültige Tagespreis in Euro (€), wenn nicht ausdrücklich etwas anderes schriftlich vereinbart wurde. Die Preise schließen Verpackung und sonstige Versandkosten nicht ein.
- (2) Alle Preise verstehen sich als Nettopreise zzgl. der jeweiligen gesetzlichen Mehrwertsteuer. Die gesetzliche Mehrwertsteuer wird in gesetzlicher Höhe am Tag der Rechnungsstellung in der Rechnung gesondert ausgewiesen.
- (3) Auf alle Glas- und Spiegelprodukte wird der jeweils gültige Energiekostenzuschlag (EKZ) rein netto gesondert berechnet, mit Ausnahme der Schweiz.
- (4) Soll die Lieferung/Leistung erst vier (4) Monate nach Vertragsschluss oder später erfolgen, verpflichten sich die Vertragsparteien, bei Änderung eines für die Preisbildung maßgeblichen Faktors die Preise neu zu verhandeln.
- (5) Sofern sich aus der Auftragsbestätigung nichts anderes ergibt, ist der Kaufpreis netto (ohne Abzug) innerhalb von dreißig (30) Tagen ab Rechnungsdatum zur Zahlung fällig. Es gelten die gesetzlichen Regeln die Folgen des Zahlungsverzugs betreffend.
- (6) Vertreter und sonstige im Außendienst stehende Personen sind zur Entgegennahme von Geld ohne unsere schriftliche Vollmacht nicht berechtigt. Zahlungen an solche Personen leistet der Kunde auf eigenes Risiko.
- (7) Zahlungen im sog. Scheck-Wechsel-Verfahren bedürfen stets der besonderen Vereinbarung. Gutschriften über Wechsel und Schecks erfolgen abzüglich der Auslagen mit Wertstellung des Tages, an dem wir über den Gegenwert verfügen können. Schecks und Wechsel werden im Übrigen nur erfüllungshalber und unter dem Vorbehalt der jederzeitigen Rückgabe hereingenommen.
- (8) Werden uns nach Vertragsschluss Tatsachen bekannt, die nach pflichtgemäßem kaufmännischem Ermessen darauf schließen lassen, dass der Kaufpreisanspruch durch mangelnde Leistungsfähigkeit des Kunden gefährdet ist, sind wir berechtigt, unter Setzung einer angemessenen Frist vom Kunden, nach dessen Wahl,

Vorkasse oder entsprechende Sicherheiten zu verlangen und im Weigerungsfall vom Vertrag zurückzutreten.

- (9) Zudem sind wir zur Zurückbehaltung unserer Leistung berechtigt, solange der Kunde seine Verpflichtungen uns gegenüber aus diesem oder einem anderen Vertrag oder einem sonstigen Rechtsgrund nicht erfüllt.
- (10) Forderungen der gemäß §§ 15 ff. AktG verbundenen Unternehmen der SCHOLLGLAS-Unternehmensgruppe können gegen sämtliche Forderungen des Kunden, gleich aus welchem Rechtsgrund, aufgerechnet werden, auch wenn die Forderungen zu unterschiedlichen Zeitpunkten fällig sind.
- (11) Aufrechnungsrechte stehen dem Kunden nur zu, wenn seine Gegenansprüche rechtskräftig festgestellt, unstreitig oder von uns anerkannt sind oder auf demselben Vertragsverhältnis beruhen.
- (12) Der Kunde ist zur Ausübung eines Zurückbehaltungsrechts insoweit befugt, als sein Gegenanspruch auf dem gleichen Vertragsverhältnis beruht. Im Übrigen dürfen Zahlungen wegen Mängeln und sonstigen Beanstandungen nur in einem angemessenen Umfang zurückbehalten werden.

§ 4 LIEFER- UND LEISTUNGSZEIT

- (1) Der Beginn der von uns angegebenen Lieferzeit setzt die vorherige Abklärung aller (abwicklungs-)technischen Fragen, den Eingang beizustellender Materialien des Kunden, eine gegebenenfalls vereinbarte Anzahlung, sowie das Vorliegen aller erforderlichen Genehmigungen und Freigaben voraus.
- (2) Liefertermine oder Fristen werden nach Möglichkeit eingehalten. Soweit nicht anders vereinbart, sind sie unverbindliche Angaben. Unsere vertraglichen Pflichten stehen zudem unter dem Vorbehalt der eigenen ordnungs- und fristgemäßen Belieferung durch unsere Vorlieferanten.
- (3) Teilleistungen bzw. Teillieferungen sind in für den Kunden zumutbarem Umfang zulässig und können von uns in Rechnung gestellt werden. Wir sind außerdem berechtigt, in angemessenem Umfang Abschlagszahlungen zu verlangen, wenn unsere Lieferung/Leistung ohne unser Verschulden über den vereinbarten Zeitraum hinaus verzögert wird.
- (4) Kommt der Kunde in Annahmeverzug oder verletzt er schuldhaft sonstige Mitwirkungspflichten, so sind wir berechtigt, den uns insoweit entstehenden Schaden, einschließlich etwaiger Mehraufwendungen ersetzt zu verlangen. Im Falle des Annahmeverzuges erfolgt die Zwischenlagerung der Ware, auf Kosten des Kunden, bei einem Spediteur.
- (5) Eine Ausführungs- oder Lieferfrist verlängert sich – auch während des Verzuges – angemessen bei Eintritt Höherer Gewalt oder eines sonstigen unvorhergesehenen Ereignisses, das wir nicht zu vertreten haben, insbesondere Betriebsstörungen, Ausfälle der Produktionsanlagen, Betriebsunterbrechungen aufgrund von Rohstoff- oder Energiemangel, Verkehrsstörungen oder behördliche Eingriffe. Dies gilt auch dann, wenn ein solches Ereignis bei unseren Vorlieferanten oder Subunternehmern eintritt. Beginn und Ende derartiger Hindernisse teilen wir dem Kunden unverzüglich mit. Wird durch den Eintritt Höherer Gewalt oder eines sonstigen unvorhergesehenen Ereignisses die Lieferung/Leistung um mehr als einen Monat verzögert, sind sowohl wir als auch der Kunde berechtigt, vom Vertrag zurückzutreten.

§ 5 VERSAND – GEFAHRENÜBERGANG – VERPACKUNG

- (1) Sofern sich aus der Auftragsbestätigung nichts anderes ergibt, ist Lieferung ab Werk vereinbart. Mit der Übergabe der Ware an den Transportführer – gleichgültig von wem dieser beauftragt wurde – geht die Gefahr auf den Kunden über. Dies gilt auch bei Teil- sowie Frankolieferungen. Bei Anlieferung mit unseren Fahrzeugen geht die Gefahr über, sobald die Ware an der vertraglich vereinbarten Anlieferungsstelle auf dem Wagen bereitgestellt wird. Lassen die örtlichen Gegebenheiten, nach billigem Ermessen des Anliefernden, die Zufahrt zu bzw. das Abstellen an der vereinbarten Anlieferungsstelle nicht zu und/oder ist die Zufahrt, nach billigem Ermessen des Anliefernden, nicht oder nicht ohne Gefahren für das zu liefernde Gut befahrbar, so erfolgen Übergabe und Gefahrübergang dort, wo ein sicheres An- und Abfahren bzw. Abstellen des Fahrzeugs gewährleistet sind. Ist der Kunde nicht bereit, die Ware an diesem Ort entgegenzunehmen, so gerät er in Annahmeverzug. Die Geltendmachung aller Zusatzkosten und Aufwendungen, die uns hieraus entstehen, insbesondere Kosten für nochmalige Anfahrten, behalten wir uns ausdrücklich vor. Um Verzögerungen zu vermeiden, bitten wir im Zweifelsfall um rechtzeitige Rücksprache im Vorfeld der Anlieferung.
- (2) Das Entladen der gelieferten Ware ist alleinige Angelegenheit des Kunden, sofern zwischen den Parteien nicht anders vereinbart. Hält der Kunde das zum Entladen erforderliche Personal sowie die erforderlichen Abladevorrichtungen nicht vor, sind wir berechtigt, die Wartezeiten in Rechnung zu stellen. Verlangt der Kunde Hilfestellung beim Entladen, auch durch die Bereitstellung von Abladevorrichtungen, so können wir, sofern diese Maßnahme für uns umsetzbar ist, dem Kunden diesen Aufwand zusätzlich in Rechnung stellen. Ungeachtet dessen besteht unsererseits keine rechtliche Verpflichtung zu einer Hilfestellung beim Entladen. Für durch unser Personal beim Abladen verursachte Schäden sowohl an der gelieferten Ware als auch an anderen Rechtsgütern haften wir nur im Falle vorsätzlichen oder grob fahrlässigen Handelns. Dies gilt nicht, soweit der Schaden in der Verletzung des Lebens, des Körpers oder der Gesundheit besteht.

- (3) Für Lieferung und Berechnung der Verpackung sind die jeweiligen Preislisten oder Sonderofferten maßgebend. Grundsätzlich wird die Verpackungsart nach transport- und produktionstechnischen Gesichtspunkten ausgewählt. Ein Rückgaberecht von Verpackungen für den Kunden besteht nicht, Einwegverpackungen gehen ins Eigentum des Kunden über, sofern nicht anders vereinbart. Soweit die Verpackung in unserem Eigentum oder dem des Herstellers verbleibt, begründet die Mitlieferung in jedem Falle ein Rückforderungsrecht oder einen Anspruch auf Ersatz mindestens in Höhe des ausbedungenen Pfandes.

§ 6 MÄNGELHAFTUNG

- (1) Hohe Qualität, Funktion und ansprechendes Design sind die Grundprinzipien unserer Produktentwicklung. Kein Produkt verlässt das Werk ohne sorgfältige Endkontrolle. Jeder Leuchtspiegel wird vor dem Verpacken auf seine Funktionsfähigkeit hin geprüft. Alle verarbeiteten Spiegel entsprechen der europäischen Norm EN 1036 und werden auch auf diesem Gebiet produziert. Unsere hochwertigen Lichtspiegel entsprechen den Vorschriften Schutzart IP20, soweit nicht anders vereinbart. Wegen der besonderen Eigenschaften unserer Produkte, ist auch der Kunde zu einer unverzüglichen und sorgfältigen Prüfung der von uns gelieferten Produkte verpflichtet. Die Untersuchung nach Anlieferung hat in jedem Fall vor Gebrauch, Verarbeitung, Einbau oder Weiterverkauf stattzufinden. Mängel sind unverzüglich, spätestens innerhalb von 3 Werktagen, schriftlich zu rügen. Im Übrigen gilt § 377 HGB.
- (2) Durch die Herstellung bedingte Abweichungen in Maßen, Dicken, Gewichten oder Farbtonung stellen keinen Mangel dar, sofern die branchenüblichen Toleranzen nicht überschritten werden. Dies gilt insbesondere für den Fall, dass die Funktionseigenschaften nicht beeinträchtigt werden.
- (3) Das Wissen um das physikalische Verhalten und die Eigenschaften unserer Produkte entsprechend dem jeweiligen Stand der Technik wird auf Seiten des Kunden vorausgesetzt. Wir übernehmen keine Gewähr für Schäden, die auf ungeeignete oder unsachgemäße Verwendung, fehlerhafte, nicht von uns und/oder ohne unsere Zustimmung vorgenommene Montage, Applikation, Inbetriebsetzung, Veränderung oder Reparatur, fehlerhafte oder nachlässige Behandlung oder natürliche Abnutzung zurückgehen.
- (4) Wir haften nicht bei Missachtung unserer Produktdatenblätter, Montageanleitungen und den Vorschriften zur Lagerung und Pflege von Spiegeln, die wir auf Wunsch gerne zur Verfügung stellen und die im Internet unter www.euraspiegel.com oder www.schollglas.com jederzeit in der jeweils gültigen Fassung eingesehen und heruntergeladen werden können, sowie bei Missachtung von Herstellerrichtlinien und Vorgaben aus einschlägigen Prüfzeugnissen.
- (5) Der Kunde ist verpflichtet, uns die Möglichkeit zu geben, den gerügten Mangel vor Ort festzustellen bzw. auf unser Verlangen hin den beanstandeten Gegenstand oder Muster davon zur Verfügung zu stellen. Bei Transport- oder Bruchschäden ist die Ware in dem Zustand zu belassen, in dem sie sich bei Erkennung des Mangels befand. Werden eventuelle Mängel erst bei der Verarbeitung festgestellt, so sind die Arbeiten sofort einzustellen und die noch nicht verarbeiteten, ungeöffneten Originalgebinde sicherzustellen. Sie sind uns auf Verlangen zur Verfügung zu stellen.
- (6) Soweit ein Mangel der Kaufsache nachweislich vorliegt, ist der Kunde berechtigt, Nacherfüllung in Form von Mangelbeseitigung oder Lieferung einer neuen mangelfreien Sache zu verlangen. Die Wahl zwischen den beiden beschriebenen möglichen Formen der Nacherfüllung steht uns zu.
- (7) Schlägt die Nacherfüllung drei (3) Mal fehl oder ist sie unmöglich, so ist der Kunde nach seiner Wahl berechtigt, Rücktritt oder Minderung zu verlangen. Bei geringfügigen Mängeln ist ein Rücktritt allerdings ausgeschlossen.
- (8) Für den Rückruf des Kunden gegen uns als Lieferanten gelten nur die gesetzlichen Bestimmungen.
- (9) Die Verjährungsfrist für Mängelansprüche beträgt zwölf (12) Monate, gerechnet ab Gefahrenübergang; die Verjährungsfristen des § 479 BGB, § 438 Abs. 1 Nr. 2 BGB und § 634a Abs. 1 Nr. 2 BGB bleiben unberührt.
- (10) Die Bestimmungen dieses Paragraphen finden keine Anwendung, wenn wir einen Mangel arglistig verschwiegen oder ausdrücklich eine Beschaffenheitsgarantie schriftlich übernommen haben. In diesen Fällen richten sich die Ansprüche des Kunden nach den gesetzlichen Bestimmungen.

§ 7 GARANTIE

Garantieerklärungen der Hersteller werden in vollem Umfang an den Kunden weitergegeben. Bei derartigen Herstellergarantien ist unsere Ersatzleistung für Ansprüche aus solchen Garantieerklärungen auf den Umfang beschränkt, in dem die Hersteller zum Ersatz verpflichtet sind. Eine eigene Haftung unsererseits wird weder dem Grunde noch der Höhe nach begründet. Für technische Angaben fremder Hersteller können wir nur bei besonderer Vereinbarung eine Gewähr übernehmen. Diese Angaben, insbesondere auch solche über Leistungen und Verwendbarkeit der gelieferten Produkte, gelten nur dann als Beschaffenheitsvereinbarung, wenn wir dies ausdrücklich schriftlich erklären.

§ 8 HAFTUNG

- (1) In Fällen vertraglicher und außervertraglicher Haftung, gleich aus welchem Rechtsgrund, leisten wir Schadenersatz oder Ersatz vergeblicher Aufwendungen nur nach den nachfolgenden Bestimmungen. Eine Änderung der Beweislast zum Nachteil des Kunden ist damit nicht verbunden.

- Wir haften nur für unmittelbare Schäden; eine Haftung für mittelbare und Folgeschäden ist ausgeschlossen.
- Bei Vorliegen von grober Fahrlässigkeit sowie der schuldhaften Verletzung wesentlicher Vertragspflichten ist die Haftung auf den vorhersehbaren, typischerweise eintretenden Schaden begrenzt. Wesentliche Vertragspflichten sind solche, deren Erfüllung die ordnungsgemäße Durchführung des Vertrages überhaupt erst ermöglicht und auf deren Einhaltung der Kunde regelmäßig vertraut und vertrauen darf.
- Im Falle einfacher Fahrlässigkeit haften wir nicht, soweit es sich nicht um eine Verletzung wesentlicher Vertragspflichten handelt.
- Ein Verschulden unserer Vertreter und Erfüllungsgehilfen ist uns zuzurechnen. Soweit die Schadenersatzhaftung uns gegenüber ausgeschlossen oder eingeschränkt ist, gilt dies auch im Hinblick auf die persönliche Haftung unserer Angestellten, Arbeitnehmer, Vertreter und Erfüllungsgehilfen.
- Die vorstehenden Haftungsbeschränkungen gelten nicht für Haftung aus Vorsatz, garantierte Beschaffenheitsmerkmale, für Ansprüche des Kunden aus dem Produkthaftungsgesetz und bei Verletzung des Lebens, des Körpers oder der Gesundheit.
- (2) Schadenersatzansprüche unseres Kunden verjähren grundsätzlich innerhalb von zwölf (12) Monaten ab gesetzlichem Verjährungsbeginn. Wenn wir, unsere gesetzlichen Vertreter oder Erfüllungsgehilfen Verletzungen des Lebens, des Körpers oder der Gesundheit verschuldet haben, gelten für die Schadenersatzansprüche des Kunden allerdings die gesetzlichen Verjährungsfristen. Gleiches gilt, wenn wir, unsere gesetzlichen Vertreter oder Erfüllungsgehilfen vorsätzlich oder grob fahrlässig gehandelt haben.

§ 9 EIGENTUMSVORBEHALT

- (1) Wir behalten uns das Eigentum an der Kaufsache bis zum Eingang der vollständigen Kaufpreiszahlung vor. Bei vertragswidrigem Verhalten des Kunden sind wir berechtigt, nach vorheriger Setzung einer angemessenen Frist, die Kaufsache zurückzunehmen. Sämtliche aus der Rücknahme resultierenden Kosten hat der Kunde zu tragen. In der Rücknahme oder Pfändung der Kaufsache durch uns liegt ein Rücktritt vom Vertrag. Wir sind nach Rücknahme der Kaufsache zu deren Verwertung befugt; der Verwertungserlös ist auf die Verbindlichkeiten des Kunden – abzüglich angemessener Verwertungskosten – anzurechnen.
- (2) Der Kunde ist verpflichtet, die Kaufsache pfleglich zu behandeln; insbesondere ist er verpflichtet, diese auf eigene Kosten gegen Feuer-, Wasser- und Diebstahlschäden ausreichend zum Neuwert zu versichern. Sofern Wartungs- und Inspektionsarbeiten erforderlich sind, muss der Kunde diese auf eigene Kosten rechtzeitig durchführen.
- (3) Bei Pfändungen oder sonstigen Eingriffen Dritter hat uns der Kunde unverzüglich schriftlich zu benachrichtigen. Soweit der Dritte nicht in der Lage ist, uns die in diesem Zusammenhang entstandenen gerichtlichen und außergerichtlichen Kosten zu erstatten, haftet hierfür der Kunde.
- (4) Der Kunde ist berechtigt, die Kaufsache im ordentlichen Geschäftsgang weiter zu verkaufen; er tritt uns bereits jetzt sicherungshalber alle Forderungen, die ihm aus der Weiterveräußerung gegen seine Abnehmer oder Dritte erwachsen, und zwar unabhängig davon, ob die Kaufsache ohne oder nach Verarbeitung weiterverkauft worden ist, in Höhe des Bruttorechnungsbetrages unserer Forderung ab; wir nehmen die Abtretung hiermit an. Zur Einziehung der Forderung bleibt der Kunde auch nach der Abtretung ermächtigt. Unsere Befugnis, die Forderung selbst einzuziehen, bleibt hiervon unberührt. Wir verpflichten uns jedoch, die Forderung nicht einzuziehen, solange der Kunde seinen Zahlungsverpflichtungen aus den vereinnahmten Erlösen nachkommt und insbesondere kein Antrag auf Eröffnung eines Vergleichs-, Insolvenz- oder vergleichbaren Verfahrens gegen ihn gestellt ist. Ist dies der Fall, so können wir verlangen, dass der Kunde uns die abgetretenen Forderungen und deren Schuldner bekannt gibt, alle zum Einzug erforderlichen Angaben macht, die dazugehörigen Unterlagen aushändigt und den Schuldnern (Dritten) die Abtretung mitteilt.
- (5) Wir verpflichten uns, die uns zustehenden Sicherheiten insoweit freizugeben, als der realisierbare Wert unserer Sicherheiten die zu sichernden Forderungen um mehr als zehn (10) % übersteigt; die Auswahl der freizugebenden Sicherheiten obliegt uns.

§ 10 ABTRETUNG

Der Kunde kann seine Rechte aus diesem Vertrag ohne unsere Zustimmung nur an Versicherer abtreten und nur soweit diese für den vom Kunden geltend gemachten Schaden aufkommen. § 354a HGB bleibt unberührt.

§ 11 DATENSCHUTZ

Wir verweisen auf unsere Datenschutzhinweise, die Sie unter www.euraspiegel.com oder www.schollglas.com einsehen können.

§ 12 GERICHTSSTAND – ERFÜLLUNGSORT

- (1) Für alle Streitigkeiten aus dem Vertragsverhältnis ist unser Geschäftssitz Gerichtsstand; wir sind jedoch berechtigt, den Kunden an seinem Wohnsitzgericht zu verklagen.
- (2) Es gilt das Recht der Bundesrepublik Deutschland unter Ausschluss seiner kollisionsrechtlichen Bestimmungen; die Geltung des UN-Kaufrechts ist ausgeschlossen.
- (3) Sofern sich aus der Auftragsbestätigung nichts anderes ergibt, ist unser Geschäftssitz Erfüllungsort.

BESONDERE VERTRAGSBEDINGUNGEN

Stand 9|2016

1. ZUSÄTZLICHE VERTRAGSBESTANDTEILE

Bitte beachten Sie unsere Montageanleitung sowie unsere Vorschriften für Lagerung und Pflege von Spiegeln und lesen Sie diese sorgfältig, bereits vor Beginn der Arbeiten.

2. GEWÄHRLEISTUNG FÜR SPIEGELBELAG

Für einen Zeitraum von zwei (2) Jahren – gerechnet von dem Tage der Lieferung an – gewährleisten wir unseren Kunden, dass der Belag unserer Spiegel ohne äußere Einwirkung weder fleckig noch blind wird.

Ansprüche aus dieser Gewährleistung bestehen nur unter folgenden Voraussetzungen:

- bestimmungsgemäßer Verwendung unserer Spiegel in Innenräumen, nicht jedoch bei Verwendung in Reithallen, Schwimmbädern, Heilbädern, Saunen und deren angrenzenden Räumen, mit ständig extrem hoher Luftfeuchtigkeit;
- einer Luftzirkulation zwischen Spiegel und Wandfläche bzw. sonstigen Montageflächen durch ausreichenden Wandabstand;
- die Befestigungsteile dürfen nicht aus aggressiven Materialien bestehen;
- geputzte und gestrichene Flächen müssen vor der Spiegelmontage ganz ausgetrocknet sein.

Ein Gewährleistungsanspruch entfällt

- bei Belagschäden infolge von Be- und Verarbeitung oder bei fester Verbindung mit Flächen und Stoffen (z. B. Verklebungen, Rahmungen, Entkittungen), sofern dies nicht durch uns geschehen ist;
- bei Belagschäden infolge der Einwirkung von Wirkstoffen, insbesondere Flüssigkeiten, die Säuren oder ähnlich wirkende chemische Mittel enthalten, egal ob diese direkt oder in Form von Dämpfen mit dem Spiegel in Berührung kommen. Zu diesen Wirkstoffen zählen die meisten handelsüblichen Reinigungsmittel und Kosmetika;
- bei Schäden des Spiegels, die ganz oder teilweise durch mechanische Einwirkung hervorgerufen sind;
- bei höherer Belastung auf UV-verklebte Glasablagen, als auf dem Aufkleber auf dem Produkt angegeben.

3. LEUCHTENAUSTAUSCH

Bei Austausch der Lampen dürfen nur die vorgeschriebenen Leuchtmittel verwendet werden, da speziell bei NV-Halogen ansonsten der Trafo beschädigt werden kann. Wir empfehlen deshalb, die Aufkleber auf den Leuchten zu beachten bzw. bei Austausch wieder die gleiche Wattzahl einzusetzen. Leuchtmittel sind Verbrauchsartikel, für die wir keine Gewährleistung übernehmen.

4. AUSLAUFMODELLE

Die mit einem * gekennzeichneten Artikel sind Auslaufmodelle und nur solange der Vorrat reicht lieferbar.

5. VERPACKUNG

Leihkisten werden bis zu einer Größe von 150 × 100 cm zu einem Nettopreis in Höhe von 35,00 Euro, bis zur einer Größe von 200 × 100 cm zu einem Nettopreis von 46,00 Euro und bei einer Größe von über 200 × 100 cm zu einem Nettowert von 72,00 Euro berechnet und bei frachtfreier Rücksendung zurückgenommen und wieder gutgeschrieben.

Einwegversandkartons berechnen wir zu 30,00 Euro netto.

6. EXPRESSPAUSCHALE

Bei vereinbarter Lieferung innerhalb von 48 Stunden innerhalb Deutschlands (Verfügbarkeit prüfen), berechnen wir hierfür einen Zuschlag in Höhe von 48,00 Euro netto.

7. TRANSPORTBRUCHVERSICHERUNG

Sofern der Kunde es wünscht, werden wir die Lieferung durch eine Transportbruchversicherung eindecken; hierfür berechnen wir pauschal 1,5% des Nettowarenwertes.

8. KLEINAUFTRÄGE

Bei Aufträgen unter einem Nettowarenwert von 100,00 Euro wird ein Abfertigungszuschlag von 15,00 Euro berechnet.

9. STORNIERUNG

Die Stornierung von Aufträgen mit Sonderanfertigungen ist nur innerhalb von zwei (2) Arbeitstagen (Montag bis Freitag, mit Ausnahme der gesetzlichen Feiertage an unserem Standort) möglich.

10. RÜCKNAHME

Eine grundsätzliche Rücknahmepflicht unsererseits besteht nicht. Spiegel werden von uns nur innerhalb von vier (4) Wochen nach Lieferdatum und vorheriger Abstimmung zurückgenommen, wenn diese noch originalverpackt und in einwandfreiem Zustand sind. Die Rücksendung muss frei Haus **SCHOLLGLAS Technik GmbH, Meller Straße 84, 32130 Enger** erfolgen und geht auf Gefahr des Rücksenders. Bei Gutschrift kürzen wir dreißig (30) Prozent des Warenwertes für uns entstandene Kosten, z. B. für Hinfracht, Verpackung, Prüf- und Umpackkosten und Abwicklung. Die Rücknahme von Sonderabmessungen/Sonderanfertigungen ist leider nicht möglich.

Im Übrigen gelten unsere Allgemeinen Geschäftsbedingungen, die wir auf Wunsch gerne zur Verfügung stellen und die unter www.euraspiegel.com oder www.schollglas.com in der jeweils gültigen Fassung abgerufen werden können.

GENERAL TERMS AND CONDITIONS

Version 07.2019

SECTION 1 GENERAL – SCOPE

- (1) The following terms and conditions shall be valid for all contracts and additional agreements concerning the sale and delivery of our EURASPIEGEL® brand products. Our GTC apply exclusively; we do not accept contradictory or deviating terms and conditions of the Customer unless expressly approved in writing. Our GTC shall also apply even if we have delivered/performed without reservation to the Customer in the awareness of the Customer's contradictory or deviating terms and conditions.
- (2) These GTC only apply to those parties listed in Section 310 Para.1 of German Civil Code (BGB).

SECTION 2 QUOTATION – QUOTATION DOCUMENTS

- (1) Our quotations are at all times subject to change. Prior to a writing confirmation, orders shall not become binding on us. In the event of immediate delivery, the delivery note or invoice shall also be deemed an order confirmation.
- (2) We reserve title of ownership, copyrights and other property rights to pictures, drawings, calculations and other documents, especially to any written document which is marked as »confidential«. The Customer must have our express written approval before passing on any such information to third parties.
- (3) Unless otherwise agreed, quotation related documents such as pictures, drawings, calculations, data regarding weight, consumption and dimension shall only be approximate, if and when deviations comply with commercial practice, depend on technical reasons or in particular result from material properties and tolerances. The above provision also applies to technical modifications and improvements which modify neither appearance nor functionality. Samples shall only be regarded as representative examples and illustrations of quality, size and colours unless otherwise agreed and shall not represent binding agreements with regards to quality, size and colour.
- (4) Data in quotations, product information and marketing material shall be deemed neither quality agreements nor guarantees of quality or durability, unless expressly stated by us in writing.
- (5) If the quotation is prepared on basis of Customer's documents, these documents shall be deemed binding only if and when reference is made to them in the quotation.
- (6) If we are required to provide services based on drawings, models, samples or using parts supplied by the Customer, the Customer shall warrant that no third-party intellectual property rights are infringed thereby. The Customer shall indemnify and hold us harmless from any and all third-party claims for those infringements and shall reimburse us for any incurred damages, including costs and expenses. The client shall without delay do everything in their power in order to eliminate any violation of intellectual property rights of third parties.
- (7) Customer requests for subsequent changes or order cancellation may be taken into account only under a special agreement, and only if and when production or processing has not yet begun.

SECTION 3 PRICES –PAYMENT TERMS

- (1) Details of prices can be found in the quotation or the price lists. The price which is valid on the day of delivery will be invoiced in Euro (€) unless otherwise agreed in writing. Prices do not include packaging and other transport costs.
- (2) All prices are shown as net prices and are subject to the relevant statutory value added tax (VAT). The statutory VAT shall be shown as a separate item on the invoice and shall be the relevant rate applicable on the date of invoice.
- (3) For all glass and mirror products we separately invoice current energy surcharge net, except Switzerland.
- (4) Should delivery or performance take place four (4) months or later following the conclusion of the Contract, the contracting parties shall, in case of a change in price determinants renegotiate the prices.
- (5) Unless otherwise stipulated in the order confirmation, the net purchase price (without deductions) shall be due and payable within thirty (30) days of the invoice date. The legal provisions for default in payment shall apply.
- (6) Representatives and other people in our field sales force are not entitled to accept money unless issued with a written authorisation. Customers make any payments to such persons at their own risk.
- (7) Payments using endorsed cheques/bills of exchange always require a special agreement. Bills of exchange and cheques shall be credited, less costs, as received on the day on which we have the funds at our disposal. Cheques and bills of exchange are accepted only on account of performance, and subject to return at any time.
- (8) If, after concluding the Contract, we become aware of facts, which in the exercise of reasonable business discretion, suggest that the purchase price claim is jeopardised by the Customer's inability to perform, we shall be entitled to demand that the Customer, at his option and after setting a reasonable time period, makes advance payment or provides appropriate guarantees, and to withdraw in the case of refusal.
- (9) Moreover, we shall be entitled to retain our performance for so long as the Customer fails to perform its obligations to us arising from this Contract, from another contract, or from any other legal ground.

- (10) Receivables of companies affiliated with the SCHOLLGLAS Group of Companies under Sections 15 et seq. of German Corporation Act (AktG) may be offset against any and all of the Customer's receivables, regardless of their legal ground, even if such receivables are due at different times.
- (11) The client shall only be entitled to off-set payments in the event of
 - their counterclaims having been established through the legal system
 - their off-set payments being either undisputed or recognised by us or
 - their off-set payments relating to and being based on the same contract
- (12) The client shall only be entitled to exercise their right to retain payment in the event that their counterclaim is relating to the same contract; payments or retentions can not be off-set against claims relating to a different contract. Otherwise, payments shall not be retained inappropriately due to defects or any other complaint.

SECTION 4 DELIVERY AND PERFORMANCE DEADLINES

- (1) The start of the delivery period we have stipulated is conditioned upon the clarification of all technical and process-related issues, the receipt of materials to be supplied by the Customer, any agreed deposit – if any –, and the presence of all required permits and approvals.
- (2) Delivery dates or deadlines will be respected as far as possible. Unless otherwise agreed, they are not binding. Our contractual obligations are subject to duly supply by our pre-suppliers at due date.
- (3) Partial supplies or partial deliveries are permitted on a scale reasonable for the Customer and we are entitled to invoice for these. Moreover, we are entitled to demand payments on account on a reasonable scale if our delivery/performance is delayed beyond the agreed period of time through no fault of our own.
- (4) If and when the Customer is in default of acceptance or is in culpable breach of other co-operation obligations, we shall be entitled to request compensation for any and all loss or damage we have consequently suffered, including any additional expenses. In the event that the Customer is in default of acceptance temporary storage will be at the Customer's expense at a carrier's premises.
- (5) A performance or delivery period shall be extended reasonably – even during default – in case of Force Majeure or any other unforeseen event for which we are not at fault, especially business disruptions, loss of production facilities, operational interruptions due to insufficient raw materials or energy, traffic disruptions, or interference by public authorities. The foregoing shall likewise apply if our pre-suppliers, or subcontractors experience the same. We shall immediately inform the Customer with respect to the beginning and the ending of such hindrances. In the event delivery/performance is delayed for more than one month due to Force Majeure or any other unforeseen event, both we and the Customer shall be entitled to revoke the Contract.

SECTION 5 DESPATCH – TRANSFER OF RISK – PACKAGING

- (1) Unless otherwise specified in the order confirmation, delivery »ex works« is agreed. Unless otherwise agreed, the risk shall be transferred to the Customer upon handover of the goods to the carrier, regardless of whether he has been engaged by the Customer, by us or by a third party. The above provision shall also apply to partial and free deliveries.

If and when our vehicles are used to make deliveries, the risk shall be transferred to the Customer as soon as the goods have been made available on the vehicle at the delivery point agreed to in the Contract. If, at the reasonably exercised discretion of the person making the delivery, local conditions do not permit him to drive the abovementioned vehicles on the access path to, or to park at, the agreed delivery point and/or if, at the reasonably exercised discretion of the person making the delivery, the path cannot be accessed at all or cannot be accessed without putting the consignment at risk, handover and risk transfer shall be deemed to have occurred at the point where a risk-free arrival, departure or parking of the vehicle is assured. If the Customer is not prepared to accept the goods at this location, he shall be deemed in default of acceptance. We expressly reserve the right to claim any and all additional costs and expenses which accrue to us from the foregoing, in particular the costs of repeated travel. Therefore, in cases of doubt we request timely consultation prior to delivery in order to avoid later inconvenience.
- (2) Unless otherwise agreed on, unloading of the delivered goods is the sole responsibility of the Customer. If the Customer does not provide the personnel and unloading equipment required to unload the consignment, we shall be entitled to charge for waiting times. If the Customer requests aid in unloading the goods, including the provision of unloading equipment, and we are able to meet this request, we shall be entitled to bill the Customer additionally for this expense. Irrespective of the above provision, we do not have any legal obligation to provide aid in the unloading of the goods. We shall be liable for any damage to either the delivered goods or to other legal interests caused by our personnel during unloading only in the event of wilful or grossly negligent action. The above provision shall not apply if and when the damage consists of injury to life, body or health.
- (3) The relevant price lists or special offers apply for the supply and invoicing of packaging. The type of packaging is basically chosen on the basis of transport and production technical considerations.

There is no right of return of packaging for the Customer, disposable packaging becomes the property of the customer unless agreed otherwise.

When the packaging remains our property or that of its producer, then its supply with the goods will always give rise to a right to require its return, or a right to compensation for at least the value of the agreed deposit.

SECTION 6 LIABILITY FOR DEFECTS

- (1) High quality, function and attractive design are the fundamental principles of our product development. No product leaves our premises without a careful final inspection. Prior to packaging each illuminated mirror is checked on its functionality. All mirrors processed comply with the European standard EN 1036 and are produced in this area. Our high-quality illuminated mirrors comply with the provisions of protection class IP20 unless agreed otherwise. Due to the special characteristic of our products the Customer also undertakes to inspect immediately and carefully the products we have delivered. Incoming inspections upon delivery shall take place in any case before the products are used, processed, installed or resold. Detected defects shall be notified in writing without undue delay, within three (3) working days at the latest. As for the rest, Section 377 of German Commercial Code (HGB) shall apply.
- (2) Variations in dimension, thickness, weight, and shade of colour or in the wire structure due to production or cutting do not constitute a defect, provided they do not exceed the tolerances applicable in the industry. This particularly applies in the case where the functional characteristics are unaffected.
- (3) We assume that the Customer knows about the physical behaviour and the property of our products in accordance with the state of technology. We do not assume any warranty for damages which result from unsuitable or improper use, from improper installation, application, commissioning, modification or repair which we have neither carried out nor approved, from incorrect or negligent handling or from natural wear and tear.
- (4) We shall not accept liability for the failure to comply with our product data sheets, installation instructions and the provisions for storage and care of mirrors, which we will gladly send upon request and which can, in the version currently in force, be viewed and downloaded at any time from our Internet site at www.euraspiegel.com or www.schollglas.com, nor for the failure to comply with manufacturer's guidelines or the specifications from relevant test certificates.
- (5) The Customer is required to offer us the opportunity to inspect the defect it is complaining about on site, or at our request to make available to us with the object being complained about or samples thereof. For damages during transport or breakages the goods must be left in the condition it was in when the defect was detected. If any defects are first observed during processing, the work must be immediately halted and the as yet unprocessed and un-opened original containers secured. They shall be made available to us at our request.
- (6) If and when there is a proven defect in the purchased object, the Customer shall be entitled to request cure in the form of remedy of defects or delivery of a new item free of defects. The choice between the two possible forms of cure described above shall be at our discretion.
- (7) If the remedy fails three (3) times or is impossible, the Customer shall be entitled, at its discretion, to request revocation or a price reduction. However, revocation shall be precluded in the case of only minor defects.
- (8) In the case of the Customer's recall against us as supplier, only the statutory provisions shall apply.
- (9) The period of limitations for claims due to defects shall be twelve (12) months, commencing upon the transfer of risk; the limitation periods subject to Section 479 of German Civil Code (BGB), Section 438 Para. 1, No. 2 of German Civil Code (BGB) and Section 634a Para. 1, No. 2 of German Civil Code (BGB) shall remain unaffected.
- (10) The provisions of this paragraph shall not apply if it is found that we have either fraudulently concealed a defect or expressly accepted a quality/consistency warranty in writing. In such cases, the Customer's claims shall be governed by the statutory provisions.

SECTION 7 GUARANTEE

Manufacturers' warranties are fully passed on to the customer. In the event of a claim arising regarding a manufacturer's warranty we shall only be bound to replace/make good within the limits of the original manufacturer's warranty. No liability on our part can be justified based on either the reason or the value. We can only provide a warranty for technical details supplied by third-party manufacturers under special agreement. These details, in particular any relating to features and possible uses for the supplied products are only to be regarded as agreements on characteristics, if we have expressly stated this in writing.

SECTION 8 LIABILITY

- (1) In cases of contractual or non-contractual liability, irrespective of its legal grounds, we shall only be liable to damages or the reimbursement of futile expenses under the following provisions. No change in the burden of proof for the disadvantage of the Customer is connected therewith. We assume liability only for direct damages; liability for indirect and consequential damages shall be excluded. In case of gross negligence or the culpably breach of an essential contractual obligation our liability shall be limited to the foreseeable loss or damage typically

occurring. Essential contractual obligations are those whose completion enables the correct completion of the Contract in the first place and whose respect is habitually relied on by the Customer and can be relied on.

In case of ordinary negligence our liability is excluded unless we are culpably in breach of an essential contractual obligation.

Any fault on the part of our representatives and vicarious agents shall be attributed to us. If and when our liability for damages is excluded or limited, the exclusion or limitation shall also apply with respect to the personal liability of our employees, workers, representatives and vicarious agents.

The above liability limitations are without prejudice for the liability for intent, guaranteed quality characteristics, for Customer's claims in accordance with the German Product Liability Act and for liability resulting from culpable injury to life, body or health.

- (2) Claims for damages by our Customers shall generally expire within twelve (12) months upon commencement of the statutory limitation period. If we, our legal representatives or vicarious agents have caused culpable injury to life, body or health, then the statutory limitation periods shall apply to claims for damages by the Customer. The same applies if we, our legal representatives or vicarious agents have acted with intent or gross negligence.

SECTION 9 RETENTION OF TITLE

- (1) We retain title to the purchased object until payment has been received entirely. In the event of breach of Contract by the Customer, we shall be entitled to take back the purchased object after having set a reasonable time-limit. All costs arising from the return are to be borne by the Customer. Our taking back or seizure of the purchased object shall be deemed a revocation of the Contract. After taking back the purchased object, we shall be entitled to dispose of the object; we will offset the revenue from its disposal against the receivables due from the Customer, less any reasonable costs of sale.
- (2) The Customer shall be obligated to handle the purchased object with care; in particular, it shall be obligated to insure it adequately at its own expense against fire, water and theft loss at replacement value. If and when maintenance and inspection work is required, the Customer shall perform the work in due time at its expense.
- (3) The Customer shall notify us immediately in writing of any attachments or other seizures by third parties. Should the third party not be in a position to reimburse us the court and other costs incurred in this respect, then the Customer is liable therefor.
- (4) The Customer shall be entitled to sell further the purchased object in the orderly conduct of its business; however, it here and now assigns to us as a precautionary measure any and all receivables, to which it is entitled from its customer or third parties due to the further sale, in the amount of the invoiced final amount of our claim, regardless of whether the purchased object has been sold further with or without processing; we hereby accept its assignment. The Customer shall remain entitled to collect said receivables even after the assignment. The above provision is without prejudice for our right to collect the receivable ourselves. However, we promise not to collect the receivable as long as the Customer properly fulfils its payment obligations to us from the received income and in particular, no petition for the initiation of composition, bankruptcy or comparable proceedings has been filed. If this is the case, however, we may request that the Customer discloses to us the assigned claims and their debtors, provides any and all information necessary for collection, hands over the relevant documents and notifies the debtor (third party) of the assignment.
- (5) We promise to release, at the Customer's request, any securities to which we are entitled to the extent that the realisable value of our securities exceeds the secured claims by more than ten (10) %; the selection of the securities to be released shall be at our discretion.

SECTION 10 ASSIGNMENT

The Customer may assign its rights arising from this Contract without our permission only to insurers, and then only to the extent the same arise from damages asserted by the Customer. Section 354(a) of German Commercial Code (HGB) shall remain unaffected hereby.

SECTION 11 DATA PROTECTION

We refer to our privacy notice on www.euraspiegel.com or www.schollglas.com

SECTION 12 JURISDICTION – PLACE OF PERFORMANCE

- (1) Our registered Head Office Address shall be the place of jurisdiction for any disputes arising from our contractual relationship, but we shall retain the right to take the client to court at their registered address.
- (2) The contract shall be governed by the laws of the Federal Republic of Germany; the application of the United Nations Convention on Contracts for the International Sale of Goods shall be excluded.
- (3) Unless otherwise stipulated in the order confirmation, our registered office shall be the place of performance.

SPECIAL TERMS AND CONDITIONS

1. ADDITIONAL CONTRACT COMPONENTS

Please note our assembly instructions as well as our instructions concerning the storage and care of mirrors and read them carefully before you start working.

2. Mirror Coat Warranty

For a period of two (2) years – commencing on the day of delivery – we warrant that the coating of our mirrors will neither be stained nor blind without external influences.

Warranty claims shall only be justified subject to the following conditions:

- The proper indoor use of our mirrors, excluding the usage in riding halls, swimming pools, spas, saunas and their neighbouring areas with constant, extremely high humidity;
- Air circulation between the mirror and the wall surface or other mounting surfaces through sufficient distance from wall;
- Mounting devices must not consist of aggressive materials;
- Cleaned and painted surfaces must be completely dried up before mounting a mirror.

Warranty claims lapse in case of:

- coating damages owing to processing or permanent connection with surfaces and substances (such as bonding, framing, cement removal) not made by us;
- coating damages owing to the exposure to agents (such as the majority of customary detergents and cosmetics), particularly to liquids containing acids and chemical substances with similar effects, regardless of whether they come in contact with the mirrors directly or in the form of vapours;
- damages to the mirrors completely or partially caused by mechanical impacts;
- higher loading on the UV-bonded glass shelf than indicated on the product label.

3. LAMP EXCHANGE

In case a lamp needs to be exchanged only prescribed lamps are permitted to not impair the transformer, especially with N halogen. Therefore, we recommend to consider the labels in the lamps and to use replacement of the same wattage. Lamps are consumables for which we do not assume any liability.

4. PHASE-OUT MODELS

All products marked with * are phase-out models and are only available as long as stock lasts.

5. PACKING

Rented crates are charged as follows: up to a size of 150 × 100 cm at 35.00 Euro net, up to a size of 200 × 100 cm at 46.00 Euro net and up to a size of more than 200 × 100 cm at 72.00 Euro net. In case of a freight-free return they will be taken back and credited.

Non-returnable shipping cartons are charged at 30.00 Euro net.

6. EXPRESS SURCHARGE

In the event of deliveries agreed within 48 hours in Germany (disposability to be checked) we charge a surcharge amounting to 48.00 Euro net.

7. TRANSPORT BREAKAGE INSURANCE

Upon request of the customer we will cover the shipment with a transport breakage Insurance for which we charge a lump sum of 1.5 % of net value of the products.

8. SMALL ORDERS

In the event of orders with an order value below a net product value of 100.00 Euro we charge a handling surcharge of 15.00 Euro.

9. CANCELLATION

Orders comprising custom-made products may only be cancelled within two (2) working days (Mo – Fr, statutory holidays at our seat excluded).

10. TAKE-BACK

We have general obligation to take products back. Mirrors may be taken back exclusively upon prior coordination and not later than four (4) weeks after their delivery if they are in their original packaging and in good condition. Return shall be made freight paid to **SCHOLLGLAS Technik GmbH, Meller Straße 84, 32130 Enger** at the risk of the sender. In case of credit notes we make a reduction of thirty (30) percent of product value to cover our costs, such as cargo outward, packaging, inspections and repack expenses and handling. Any return of custom-made dimensions/products is not possible.

Otherwise, our General Terms and Conditions shall apply which we will gladly send upon request and which can, in the version currently in force, be viewed and downloaded at any time from our Internet site at www.euraspiegel.com or www.schollglas.com

CONDITIONS GÉNÉRALES

Version 07.2019

§ 1 GÉNÉRALITÉS – CHAMP D'APPLICATION

- (1) Les conditions générales suivantes s'appliquent à tous les contrats et accords supplémentaires liés à la vente et à la livraison de nos produits de marque EURASPIEGEL®. Pour cela, nos conditions générales sont les seules applicables. Nous reconnaissons des conditions contraires ou différentes du client uniquement après accord écrit et express de notre part. Nos conditions générales s'appliquent également si nous exécutons sans réserve une livraison/une prestation auprès des clients tout en ayant connaissance de conditions de clients contraires ou différentes à nos conditions générales.
- (2) Les présentes conditions générales s'appliquent uniquement en relation avec les dispositions de § 310 al. 1 du Code civil allemand.

§ 2 OFFRE – DOCUMENTS DE L'OFFRE

- (1) Nos offres sont toujours émises sans obligation d'achat. Pour nous, les commandes deviennent fermes après confirmation écrite de notre part. En cas de livraison immédiate, le bon de livraison ou la facture pour les marchandises livrées fait office de confirmation de contrat.
- (2) Nous nous réservons les droits de propriété et les droits d'auteur ainsi que tout autre droit de protection sur les schémas, croquis, calculs et autres documents. La présente disposition s'applique en particulier aux documents écrits désignés comme « confidentiels ». Notre autorisation écrite expresse est nécessaire pour toute transmission de ces documents à des tiers.
- (3) Les documents relatifs à l'offre, tels que les schémas, croquis, calculs, indications de poids, de consommation et de dimensions, sont donnés à titre indicatif, sauf accord contraire, si les divergences sont d'usage dans la branche d'activité ou d'ordre technique et, en particulier, si elles proviennent de propriétés du matériel et de tolérances. Cette disposition s'applique également aux modifications techniques et améliorations, qui ne modifient ni l'aspect extérieur ni la fonctionnalité. Les tests et les échantillons constituent, sauf accord contraire, des modèles indicatifs en termes de qualité, de dimensions et de couleurs, sans que ces dernières ne soient déterminées fermement.
- (4) En cas de doute, les indications figurant dans les offres, les informations produites et le matériel publicitaire ne sont pas réputées comme caractéristiques contractuelles ou comme garantie de propriété ou de durabilité, sauf en cas de déclaration contraire de notre part.
- (5) Si l'offre est élaborée à partir de documents transmis par le client, ces documents sont contraignants uniquement si l'offre y fait référence.
- (6) Si nous devons fournir une prestation sur la base de croquis, modèles, échantillons ou en utilisant des composants mis à disposition, le client garantit que ces éléments ne violent pas les droits de protection de tiers. Le client nous libérera de toute prétention de tiers pour raison de violation de droits de protection et nous remboursera les dommages subis ainsi que les frais et les dépenses encourus. Le client mettra tout en œuvre pour remédier immédiatement à la violation des droits de propriété de tiers.
- (7) Il pourra être tenu compte de souhaits du client pour des modifications ultérieures ou d'annulation d'un contrat uniquement en cas d'accords spéciaux et dans la mesure où la fabrication ou le traitement n'ont pas encore débuté.

§ 3 PRIX – CONDITIONS DE PAIEMENT

- (1) Les détails de la tarification figurent dans notre offre ou dans nos listes de prix. Le prix du jour en vigueur le jour de la livraison est utilisé en euros (€) pour le calcul, sauf en cas d'accord explicite contraire. Les prix n'incluent pas l'emballage ni les frais d'envoi.
- (2) Tous les prix sont des prix nets, majorés de la TVA légale. La taxe à la valeur ajoutée légale sera indiquée séparément sur la facture, au montant légal du jour de la facturation.
- (3) Le supplément en vigueur pour frais les énergétiques (abréviation allemande : EKZ) sera calculé séparément avec un montant net sur tous les produits en verre et miroirs (Exception : la Suisse).
- (4) En cas de livraison/fourniture de prestation quatre (4) mois après la conclusion du contrat ou à une date ultérieure, les parties contractuelles s'engagent à négocier à nouveau les prix en cas de modification d'un facteur déterminant pour la tarification.
- (5) Sauf indication contraire dans la confirmation de commande, le montant d'achat net (sans déduction) est à payer dans un délai de trente (30) jours à compter de la date de la facture. Les règles légales en vigueur s'appliquent en cas de retard de paiement.
- (6) Les représentants et autres personnes du service commercial ne sont pas habilités à percevoir de l'argent sans procuration écrite de notre part. Le client effectue les paiements auprès de ces personnes à ses propres risques.
- (7) Les paiements dans le cadre de la dénommée procédure chèque-traité nécessitent toujours un accord particulier. Les avoirs concernant les traites et les chèques sont calculés après déduction des frais avec date de valeur du jour lors duquel nous pouvons disposer de la contre-valeur. Les chèques et traites sont acceptés en outre uniquement à titre de paiement et sous réserve d'une restitution à tout moment.
- (8) Si, après la conclusion du contrat, nous avons connaissance de faits qui peuvent donner à conclure, selon une appréciation commerciale réalisée en bonne et due forme, que le client n'est pas en mesure de répondre à son obli-

gation de paiement du prix d'achat, nous sommes habilités, après avoir imposé un délai raisonnable au client, d'exiger, à sa discrétion, un paiement à l'avance ou des sûretés correspondantes et, en cas de refus, de résilier le contrat.

- (9) En outre, nous sommes habilités à suspendre nos prestations aussi longtemps que le client ne répond pas à ses obligations à notre égard découlant du présent contrat ou d'un autre contrat ou pour une autre raison juridique.
- (10) Les créances des entreprises liées au groupe d'entreprises SCHOLLGLAS conformément à §§ 15 ss. de la loi allemande sur les sociétés par actions (AktG) peuvent être compensées par d'autres créances du client, quel que soit le motif légal, même si les dates d'échéance des créances sont différentes.
- (11) Le client ne peut prétendre à des droits de compensation que si ses demandes sont légalement établies, indiscutables ou reconnues par nous ou fondées sur la même relation contractuelle.
- (12) Le client est autorisé à exercer un droit de rétention dans la mesure où sa demande repose sur la même relation contractuelle. En outre, suite à des défauts et autres réclamations, les paiements ne peuvent être retenus que dans une mesure raisonnable.

§ 4 LIVRAISON ET DÉLAI DE LIVRAISON

- (1) Le délai de livraison indiqué par nos soins ne commence à courir qu'une fois que toutes les questions techniques (administratives) ont été clarifiées, que les matériaux du client ont été réceptionnés, que le paiement à l'avance convenu a été effectué, que toutes les autorisations et validations requises ont été obtenues.
- (2) Les délais de livraison ou les délais seront respectés dans la mesure du possible. Ces indications n'engagent pas notre responsabilité, sauf accord contraire. Nos obligations contractuelles valent sous réserve d'un approvisionnement en bonne et due forme et dans les délais par nos fournisseurs.
- (3) Les prestations partielles ou livraisons partielles sont possibles dans les limites du raisonnable pour le client et pourront faire l'objet d'une facturation séparée de notre part. En outre, nous sommes habilités à exiger, dans la limite du raisonnable, des acomptes en cas de retard de notre livraison/prestation au-delà de la date convenue sans qu'il y ait faute de notre part.
- (4) Si le client présente un retard dans la réception ou viole, de sa propre faute, des devoirs de coopération, nous sommes en droit d'exiger une indemnisation des dommages subis, y compris une indemnisation pour les diverses dépenses supplémentaires. En cas de retard de réception, les marchandises seront stockées temporairement auprès d'un transporteur, aux frais du client.
- (5) Le délai d'exécution ou de livraison se prolonge – même pendant le retard de manière appropriée en cas de force majeure ou de tout événement imprévisible indépendant de notre volonté, en particulier en cas de problèmes d'exploitation, de défaillances de l'installation de production, d'interruptions d'exploitation pour cause de pénurie de matières premières ou d'énergie, de perturbations de la circulation routière ou d'interventions des autorités. Cette disposition s'applique également si un tel événement survient auprès de l'un de nos fournisseurs ou sous-traitants. Nous communiquons immédiatement la date de début et de fin de tels événements. En cas de force majeure ou d'un autre événement imprévisible entraînant un retard de livraison de plus d'un mois, nous sommes en droit, tout comme le client, de résilier le contrat.

§ 5 ENVOI – TRANSFERT DE RISQUES – EMBALLAGE

- (1) La livraison est convenue départ usine, sauf indication contraire dans la confirmation de commande. Le risque est transféré au client lors de la transmission de la marchandise au transporteur – quel que soit le donneur d'ordre. Cette disposition s'applique également aux livraisons partielles et aux livraisons franco. En cas de livraisons avec nos véhicules, le risque est transféré à compter de la mise à disposition de la marchandise sur le véhicule à l'emplacement convenu contractuellement. Si les conditions locales ne permettent pas, selon l'appréciation raisonnable de la personne chargée du transport, l'accès ou la dépose au lieu d'emplacement convenu et/ou si ce lieu n'est pas, selon l'appréciation raisonnable de la personne chargée du transport, accessible ou présente un danger pour les marchandises à livrer, la transmission et le transfert de risques interviennent à un endroit garantissant un accès et un départ ou un déchargement en toute sécurité du véhicule. Si le client n'est pas disposé à réceptionner les marchandises à cet endroit, il est réputé en retard de réception. Nous nous réservons expressément la compensation de tous les frais supplémentaires et dépenses que nous subissons, en particulier les frais de déplacements supplémentaires. Pour éviter tout retard, nous vous prions en cas de doute de bien vouloir nous contacter à ce sujet avant la livraison.
- (2) Il incombe au client et à lui seul de décharger les marchandises livrées, sauf accord contraire entre les parties. Si le client ne met pas le personnel nécessaire ainsi que les dispositifs de déchargement requis à disposition pour le déchargement, nous sommes en droit de facturer les temps d'attente. Si le client demande de l'aide que ce soit pour le déchargement ou pour la mise à disposition des dispositifs de déchargement, nous pouvons facturer ce service en sus dans la mesure où nous pouvons exécuter cette demande. Nonobstant cette disposition, nous ne sommes en aucun cas légalement tenus d'apporter une aide

lors du déchargement. Pour les dommages générés par notre personnel lors du déchargement, que ce soit sur les marchandises livrées ou sur d'autres biens juridiques, notre responsabilité est engagée uniquement en cas de faute intentionnelle ou grave. Cette disposition ne s'applique pas en cas d'atteinte à la vie, à l'intégrité physique ou à la santé.

- (3) Les listes de prix ou les offres spéciales sont déterminantes pour la livraison et la facturation de l'emballage. Le type d'emballage est en principe sélectionné en fonction des aspects techniques relatifs au transport et à la production. Il n'existe pas de droit de retour des emballages, les emballages jetables deviennent la propriété du client, sauf accord contraire. Si les emballages restent en notre propriété ou en celle du fabricant, leur livraison constitue en tout cas un droit de retour ou une prétention de remplacement au moins à hauteur de la consigne convenue.

§ 6 RESPONSABILITÉ EN CAS DE VICES

- (1) Une qualité de haut niveau, la fonction et un design attractif sont les principes de base du développement de nos produits. Tous nos produits sont soumis à un contrôle final rigoureux avant de quitter l'usine. Le fonctionnement de chaque miroir éclairé est contrôlé avant l'emballage du miroir. Tous les miroirs traités sont conformes à la norme européenne EN 1036 et sont fabriqués dans ce sens. Nos miroirs éclairés de haute qualité correspondent aux dispositions de la norme de protection IP20, sauf accord contraire. En raison des caractéristiques particulières de nos produits, le client est également tenu de contrôler immédiatement et soigneusement les produits que nous fournissons. L'examen du produit après la livraison doit en tous les cas avoir lieu avant son utilisation, son traitement, son installation ou sa revente. Les défauts doivent être signalés par écrit sans délai, au plus tard dans les 3 jours ouvrables. Les droits supplémentaires conformément à § 377 HGB (Code du commerce allemand) restent en vigueur.
- (2) Les divergences de dimensions, d'épaisseurs, de poids ou de couleurs provenant de la fabrication ne représentent pas de vice dans la limite où les tolérances en usage dans le secteur ne sont pas dépassées. Cette disposition s'applique en particulier au cas où les caractéristiques de fonctionnement ne sont pas affectées.
- (3) Le client est supposé détenir des connaissances relatives au comportement physique et aux caractéristiques de nos produits conformes à l'état actuel de la technique. Nous n'assumons aucune garantie pour tout dommage provenant d'une utilisation inadéquate ou inappropriée, d'un montage, d'une application, d'une mise en marche, modification ou réparation présentant un défaut, non effectué par nos soins et/ou sans notre autorisation, d'une manipulation défectueuse ou négligente ou d'une usure naturelle.
- (4) Nous déclinons toute responsabilité en cas de non-respect de nos fiches de données de sécurité, des instructions de montage et des dispositions relatives au stockage et à l'entretien de miroirs, qui peuvent être consultées et téléchargées à tout moment sur Internet sur www.euraspiegel.com ou www.schollglas.com dans leur version actuelle, ainsi qu'en cas de non-respect des directives du fabricant et des prescriptions provenant des certificats de contrôle pertinents.
- (5) Le client est tenu de nous donner la possibilité de constater sur place le vice mis en cause ou de mettre à disposition, sur notre demande, l'objet ou l'échantillon défectueux. En cas de dommages lors du transport ou de détériorations, la marchandise doit être laissée dans l'état dans lequel elle se trouvait lors de la détection du vice. Si d'éventuels vices sont constatés uniquement lors de la transformation, il convient d'interrompre immédiatement les travaux et de mettre de côté les contenants d'origine qui n'ont pas encore été ouverts et qui n'ont pas encore été transformés. Ils sont à mettre à notre disposition, sur notre demande.
- (6) En présence d'un vice justifié de la chose achetée, le client est en mesure de demander une remise en état par la suppression du vice ou par la livraison d'une nouvelle chose exempte de vice. Nous décidons de la solution à adopter parmi ces deux possibilités.
- (7) En cas d'échec à trois (3) reprises de la remise en état ou en cas d'impossibilité de remettre la chose en état, le client peut exiger, selon son choix, la résiliation du contrat ou une diminution du prix d'achat. Une résiliation du contrat est toutefois exclue en cas de vice de faible importance.
- (8) Seules les dispositions légales s'appliquent en cas de rappel du client à notre rencontre comme fournisseur.
- (9) Le délai de prescription pour les prétentions du fait de vices se monte à douze (12) mois, à partir du transfert de risques ; les délais de péremption de § 479 du Code civil allemand, § 438 al. 1 no. 2 du Code civil allemand et § 634a al. 1 no. 2 du Code civil allemand restent en vigueur.
- (10) Les dispositions de ce paragraphe ne s'appliquent pas en cas de dissimulation dolosive d'un vice ou si nous avons explicitement accordé par écrit une garantie de propriété. Dans ces cas, les prétentions du client sont régies par les dispositions légales.

§ 7 GARANTIES

Les déclarations de garanties du fabricant seront transmises dans leur intégralité. Pour de telles garanties du fabricant, nos prestations d'indemnisation en cas de prétentions découlant de telles déclarations de garantie se limitent à l'étendue de l'indemnisation par le fabricant. Une responsabilité quelconque de notre part n'est pas justifiée, quel que soit la raison ou le montant. Nous ne pouvons ac-

cepter de garanties pour les indications techniques de fabricants externes, sauf en cas d'accord spécifique. Ces indications, en particulier celles concernant les prestations et les capacités d'utilisation des produits livrés, font office d'accord sur la nature des produits uniquement en cas de confirmation explicite et par écrit de notre part.

§ 8 RESPONSABILITÉ

- (1) Dans les cas de responsabilité contractuelle et extra-contractuelle, quelle que soit la raison juridique, nous fournissons une indemnisation ou un dédommagement des éventuelles dépenses uniquement selon les dispositions suivantes. Cette disposition n'implique pas de modification de la charge de la preuve au détriment du client. Nous engageons notre responsabilité uniquement en cas de dommages directs ; toute responsabilité pour dommages indirects et consécutifs est exclue. En présence de fautes graves et de manquements fautifs aux obligations contractuelles essentielles, la responsabilité est limitée aux dommages prévisibles et typiques. Les obligations contractuelles essentielles sont celles dont l'exécution permet tout d'abord la réalisation en bonne et due forme du contrat et sur laquelle le client peut compter et se fier de manière régulière. Nous déclinons toute responsabilité en cas de négligence légère dans la mesure où il ne s'agit pas d'un manquement aux obligations contractuelles essentielles. Une faute de nos représentants ou de nos auxiliaires d'exécution nous est imputable. Toute exclusion ou restriction de la responsabilité en matière d'indemnisation s'applique de la même manière dans le cadre de la responsabilité individuelle de nos employés, salariés, représentants et auxiliaires d'exécution. Les restrictions de responsabilité susmentionnées ne s'appliquent pas en cas de responsabilité pour faute intentionnelle, découlant de caractéristiques garanties, de prétentions de client provenant de la loi relative à la responsabilité du fait des produits défectueux et en cas d'atteinte à la vie, à l'intégrité physique ou à la santé.
- (2) Les prétentions pour dommages et intérêts de nos clients s'éteignent en principe au bout de douze (12) mois à compter du début de prescription légal. Si nous, nos représentants légaux ou auxiliaires d'exécution sommes responsables d'atteintes à la vie, à l'intégrité physique ou à la santé, les délais de prescription légaux s'appliquent toutefois en cas de prétentions de dommages et intérêts du client. Cette disposition s'applique également en cas de faute intentionnelle ou grave de nos représentants légaux ou de nos auxiliaires d'exécution.

§ 9 RÉSERVE DE PROPRIÉTÉ

- (1) Nous nous réservons la propriété de l'article jusqu'à réception du paiement intégral du prix d'achat. En cas de manquement du client aux termes du contrat, nous sommes en mesure, après avoir imposé au préalable un délai convenable, à reprendre la chose achetée. Le client doit assumer les divers frais provenant de cette reprise. Une reprise ou une saisie par nos soins de l'objet acheté constitue une résiliation du contrat. Après reprise de l'objet acheté, nous sommes habilités à utiliser l'objet acheté ; le produit de l'utilisation sera imputé aux dettes du client – après déduction des frais d'utilisation appropriés.
- (2) Le client se doit de traiter la chose achetée avec soin ; il se doit en particulier de l'assurer à ses propres frais contre l'incendie, le dégât des eaux et le vol. Le montant assuré doit être suffisant par rapport à la valeur neuve. Si des travaux d'entretien et d'inspection sont requis, le client doit les exécuter à ses propres frais et dans les délais prévus.
- (3) En cas de saisies ou autres interventions de tiers, le client doit nous avertir immédiatement par écrit. Si la personne tierce n'est pas en mesure de nous rembourser les frais judiciaires et extra judiciaires en relation avec cette affaire, le client se porte alors responsable.
- (4) Le client est habilité à revendre l'objet acheté dans la marche régulière des affaires ; il nous cède dès maintenant, par mesure de sécurité, toutes les créances qu'il détient à l'encontre de ses fournisseurs ou de tiers suite à la revente des marchandises, indépendamment du fait si la chose achetée a été revendue sans transformation ou après transformation, et ce, à hauteur du montant brut de nos factures. Nous acceptons la cession par la présente. Le client reste en droit, même après la cession, de recouvrer les créances. Notre faculté à recouvrer la créance reste toutefois inchangée. Nous nous engageons toutefois à ne pas recouvrer la créance tant que le client respecte ses obligations de paiement provenant des recettes perçues et, en particulier, si aucune demande d'ouverture d'une procédure de conciliation, d'insolvabilité ou de même nature n'a été introduite à son encontre. Dans un tel cas, nous pouvons exiger que le client nous communique les créances cédées ainsi que le nom des débiteurs, toutes les informations requises pour le recouvrement et nous remette les documents correspondants et informe les débiteurs (tiers) de la cession.
- (5) Nous nous engageons à libérer les sûretés en notre faveur dans la mesure où la valeur réalisable de nos sûretés dépasse de plus de dix (10) % les créances à garantir ; le choix des sûretés à libérer nous incombe.

§ 10 CESSION

Le client peut céder ses droits provenant du présent contrat sans notre autorisation uniquement à des assureurs et uniquement si ces personnes assument les dommages revendiqués par le client. L'article § 354a HGB (Code du commerce allemand) reste en vigueur.

§ 11 Protection des données

Nous nous référons à notre politique de protection des données, que vous pouvez consulter sous www.euraspiegel.com ou www.schollglas.com

§ 12FOR – LIEU D'EXÉCUTION

- (1) Pour tous les litiges découlant de la relation contractuelle, le tribunal compétent est celui de notre siège social. Nous sommes toutefois en droit de poursuivre le client en justice auprès du tribunal de son domicile.
- (2) Le droit de la République fédérale d'Allemagne s'applique à l'exclusion de ses dispositions relatives aux conflits de loi ; l'application de la Convention des Nations-Unies sur les contrats de vente internationale de marchandises est exclue.
- (3) Le lieu d'exécution est notre siège social, sauf précision contraire dans la confirmation de commande.

CONDITIONS CONTRACTUELLES SPÉCIALES

Version 09.2016

1. ÉLÉMENTS CONTRACTUELS SUPPLÉMENTAIRES

Veillez tenir compte de nos instructions de montage et de nos consignes de stockage et d'entretien pour les miroirs. Veuillez les lire soigneusement avant de commencer les travaux.

2. GARANTIE POUR LE REVÊTEMENT DES MIROIRS

Nous garantissons à nos clients pour une durée de deux (2) ans – à compter du jour de livraison – que le revêtement de nos miroirs restera, en l'absence d'influences extérieures, éclatant et sans tâches.

Cette garantie s'applique uniquement dans les conditions suivantes :

- Utilisation conforme à l'usage prévu de nos miroirs dans des pièces intérieures, toutefois pas dans les manèges équestres, piscines, thermes, saunas et leurs pièces annexes soumises à un taux d'humidité extrêmement élevé et continu ;
- Une circulation de l'air entre le miroir et la surface du mur ou autres surfaces de montage est assurée grâce à une distance suffisante par rapport au mur ;
- Les éléments de fixation ne se composent pas de matériaux agressifs ;
- Les surfaces crépies et peintes doivent être entièrement sèches avant le montage du miroir au mur.

La garantie est annulée

- En cas de dommage du revêtement suite à un traitement ou à une transformation ou en cas de liaison ferme avec des surfaces et matériaux (par ex. collage, encadrement, mastic) non assuré par nos soins ;
- En cas de dommages du revêtement suite à l'action de substances actives, en particulier de liquides, contenant des acides ou d'autres produits chimiques avec une action identique, quel que soit le mode de contact de ces liquides avec le miroir (contact direct ou sous forme de vapeurs). La plupart des nettoyants et des produits cosmétiques conventionnels comptent parmi ces substances actives ;
- En cas de dommages du miroir provoqués dans leur intégralité ou partiellement par une influence mécanique ;
- En cas d'exposition des surfaces en verre collées aux UV à des charges plus élevées que celles indiquées sur le produit.

3. REMPLACEMENT DE L'ÉCLAIRAGE

En cas de remplacement des lampes, uniquement les produits d'éclairage prescrits sont à utiliser, sous risque sinon d'endommager en particulier le transformateur des halogènes NV. Pour cette raison, il convient de respecter les informations figurant sur l'autocollant placé sur les produits d'éclairage ou un nombre de watts identique en cas de remplacement des produits d'éclairage. Nous n'assurons aucune garantie pour les produits d'éclairage, qui sont des produits de consommation.

4. PRODUITS EN FIN DE VIE

Les articles caractérisés par une * sont des modèles en fin de vie et sont disponibles uniquement dans la limite des stocks.

5. EMBALLAGE

Les boîtes de prêt sont facturées à un prix net de 35,00 Euro pour des dimensions de 150 × 100 cm, à un prix net de 46,00 Euro pour des dimensions de 200 × 100 cm, à un prix net de 72,00 Euro pour des dimensions de plus de 200 × 100 cm. Ces emballages seront repris tous frais payés et un avoir sera émis.

Nous facturerons les emballages jetables à 30,00 Euro net.

6. FORFAIT EXPRESS

Pour toute livraison convenue dans un délai de 48 heures en Allemagne (vérifier la disponibilité), nous facturerons un supplément de 48,00 Euro.

7. ASSURANCE TRANSPORT CONTRE LES DOMMAGES

Sur demande du client, nous pouvons assurer la livraison contre les dommages ; Pour cela, nous facturerons un forfait de 1,5 % de la valeur nette de la marchandise.

8. COMMANDES DE PETITE TAILLE

Pour toute commande avec une valeur nette inférieure à 100 Euro, un supplément de 15,00 Euro sera facturé.

9. ANNULATION

L'annulation de commandes de fabrication spéciale est possible uniquement dans un délai de deux (2) jours ouvrés (du lundi au vendredi, à l'exception des jours fériés légaux sur notre site).

10. REPRISE

En général, nous ne sommes tenus à aucune obligation de reprise des produits. Nous reprenons les miroirs dans un délai de quatre (4) semaines après la date de livraison et accord préalable, si ces miroirs sont encore dans leur emballage d'origine et s'ils ne sont pas endommagés. Le retour de ces marchandises doit être effectué franco **SCHOLLGLAS Technik GmbH, Meller Straße 84, 32130 Enger** et aux risques et périls de la personne qui les renvoie. Lors de l'émission de l'avis, nous réduisons la valeur des marchandises de trente (30) pour cent pour couvrir tous les frais subis, par exemple pour le transport lors de l'envoi, les frais de contrôle et d'emballage et de traitement. Il n'est hélas pas possible de reprendre les marchandises de dimensions/fabrications spéciales.

En outre, nos conditions générales s'appliquent. Nous vous les faisons parvenir sur demande. Vous pouvez également les consulter sur www.euraspiegel.com ou www.schollglas.com dans leur version actuelle.

Überreicht durch | Presented by | Remis par:

SCHOLLGLAS Technik GmbH Herford
Füllenbruchstraße 185
D - 32051 Herford
Tel.: +49 (0) 5224 97779-0
Fax: +49 (0) 5224 97779-17
info-herford@schollglas.com
www.schollglas.com

Schweiz | Suisse | Switzerland:
JohnSales AG, Vorstadt 4,
CH - 3380 Wangen an der Aare BE
Tel.: +41 (0) 32 / 631 60 70
Fax: +41 (0) 32 / 631 60 79
info@johnsales.ch
www.johnsales.ch



Änderungen und Irrtümer vorbehalten. Stand 07 | 2023
Drucktechnisch bedingt kann es zu Farbabweichungen kommen.
Verkauf ausschließlich über den Sanitär-Fachgroßhandel.
Subject to modifications and errors. Issue: 07 | 2023
For technical reasons there may be colour variations.
All of our products are exclusively sold in specialised sanitary wholesale trade.
Sous réserve de modifications et d'erreurs. Issue: 07 | 2023
Les éventuelles différences de teinte sont dues aux techniques d'impression.
Vente exclusive auprès des négociants en équipements sanitaires.

