

## Informations techniques et pièces détachées

Sièges WC, Corbeilles de douche



# Sommaire

## Informations techniques et pièces détachées

(sous réserve de modifications techniques)

boral plus .....	3
dario plus slim.....	4
dario plus .....	5
dario slim .....	6
dario.....	7
euro 4000.....	8
eurolux sans couvercle .....	9
euro luxomat nova.....	10
hyto pur .....	13
hyto san .....	14
kompakt family .....	15
kompakt monarch avec et sans couvercle .....	16
kompakt senator.....	17
kompakt senator sans couvercle .....	18
lentino.....	19
modena slim .....	21
modena plus slim.....	22
modena.....	24
modena plus .....	26
raltic.....	31
rondessa .....	32
rondessa plus.....	33
silea plus .....	34
snapex.....	35
snapex sans couvercle .....	36
corbeilles de douche diva twin mobil.....	37
corbeilles de douche iris twin mobil.....	38

## JOHNSALES AG

3380 Wangen a/Aare

T 032 631 60 70 / [info@johnsales.ch](mailto:info@johnsales.ch) / [www.johnsales.ch](http://www.johnsales.ch)



## boreal plus

avec abaissement automatique, amovible et «anti-bactérien»  
avec charnières Push-Button  
siège WC universel en Duroplast

no art. 405707

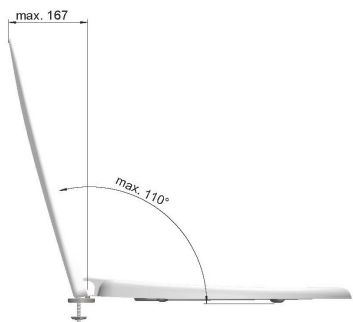
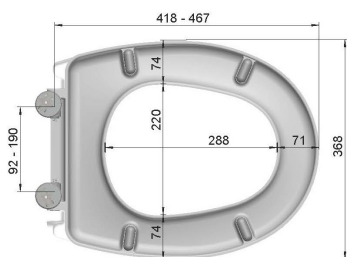

- lunette et couvercle avec abaissement automatique - doucement et silencieux
- retirable facilement
- avec charnières Push-Button
- «anti-bactérien»

### informations techniques

- distance des charnières: 92 - 190 mm
- hauteur: 52 mm
- 4 tampons longs pour la lunette, 2 tampons ronds pour le couvercle
- poids:
- poids - lunette: 0,93 kg
- poids - couvercle: 1,11 kg

### Pièces détachées:

Pin-charnières amovible (fixation par en haut et en bas)  
no art. 407590.1

Set de tampons avec 4 tampons pour la lunette et 2 pour le couvercle  
no art. 400196 / no ST 3941 203 / TEAM 035 213

Cartouche d'abaissement droite CCW (pour la lunette)  
no art. 405590.1

Cartouche d'abaissement gauche CW (pour le couvercle)  
no art. 405590.2

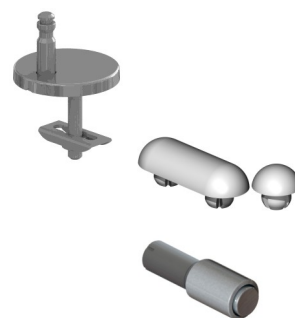

### Emballage:

Emballage par pièce, 480 x 385 x 55 mm

### Matériaux:

- Siège WC: Duroplast teinté avec aditifs antiseptiques et «anti-bactérien»
- Tampon: TPE (Elastomère thermoplastique)
- Charnière: Inox



## dario plus slim

avec abaissement automatique, amovible et «anti-bactérien»  
avec charnières Push-Button  
siège WC universel en Duroplast

no art. 405506 / TEAM 351 127

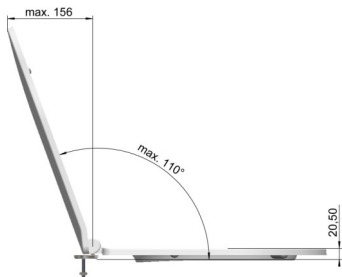
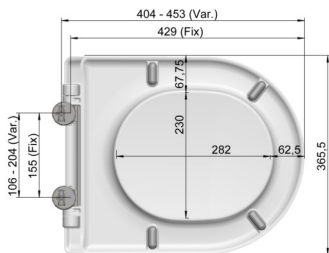

- lunette et couvercle avec abaissement automatique - doucement et silencieux
- retirable facilement
- avec charnières Push-Button
- design mince
- «anti-bactérien»

### informations techniques

- distance des charnières: 155 mm
- hauteur: 46,5 mm
- 4 tampons longs pour la lunette, 2 tampons ronds pour le couvercle
- poids: 2,54 kg net, 2,78 kg brut
- poids - lunette: 0,93 kg
- poids - couvercle: 1,23 kg

**Pièces détachées:** Pin-charnières amovible (fixation par en haut et en bas)  
no art. 407590.1

Set de tampons avec 4 tampons pour la lunette et 2 pour le couvercle  
no art. 400196 / no ST 3941 203 / TEAM 035 213

Cartouche d'abaissement droite CCW (pour la lunette)  
no art. 405590.1

Cartouche d'abaissement gauche CW (pour le couvercle)  
no art. 405590.2

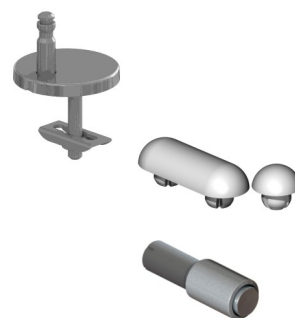

**Emballage:** Emballage par pièce, 480 x 385 x 55 mm

**Matériaux:**

- Siège WC: Duroplast teinté avec aditifs antiseptiques et «anti-bactérien»
- Tampon: TPE (Elastomère thermoplastique)
- Charnière: Inox



## dario plus

(à partir du 01.01.2015)

avec abaissement automatique, amovible et «anti-bactérien»  
avec charnières Push-Button  
siège WC universel en Duroplast

no art. 405106 / TEAM 351 125

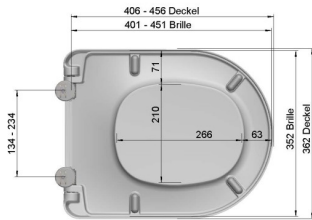

- lunette et couvercle avec abaissement automatique - doucement et silencieux
- retirable facilement
- cover-up couvercle
- avec charnières excentriques réglables
- «anti-bactérien»

### informations techniques

- distance des charnières: 134 - 234 mm
- hauteur: 50 mm
- 4 tampons longs pour la lunette, 2 tampons ronds pour le couvercle
- poids: 2,58 kg net, 2,34 kg brut
- poids - lunette: 0,81 kg
- poids - couvercle: 1,15 kg

### Pièces détachées:

Pin-charnières amovible (fixation par en haut et en bas)  
no art. 407590.1

Set de tampons avec 4 tampons pour la lunette et 2 pour le couvercle  
no art. 400196 / no ST 3941 203 / TEAM 035 213

Cartouche d'abaissement droite CCW (pour la lunette)  
no art. 406099.1 / no ST 3941 212 / TEAM 035 220

Cartouche d'abaissement gauche CW (pour le couvercle)  
no art. 406099.2 / no ST 3941 213 / TEAM 035 221

Clip blanc (pièce/ pour la fixation de la cartouche d'abaissement)  
no art. 406092 / TEAM 035 219

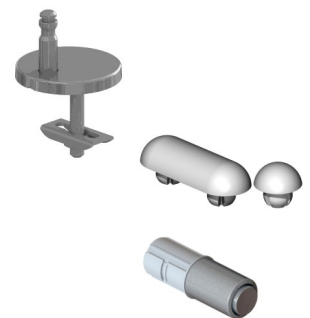

### Emballage:

Emballage par pièce, 480 x 385 x 55 mm

### Matériaux:

- Siège WC: Duroplast teinté avec aditifs antiseptiques et «anti-bactérien»
- Tampon: TPE (Elastomère thermoplastique)
- Charnière: Inox



## dario slim

amovible et «anti-bactérien»  
avec charnières Push-Button  
siège WC universel en Duroplast

no art. 405606 / TEAM 035 126

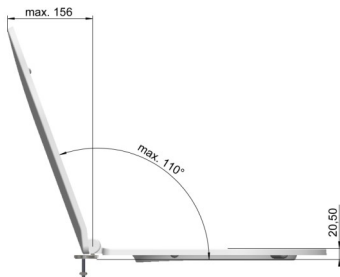
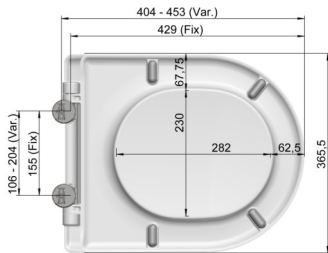

- retirable facilement
- avec charnières Push-Button
- design mince
- «anti-bactérien»

### informations techniques

- distance des charnières: 155 mm
- hauteur: 46,5 mm
- 4 tampons longs pour la lunette, 2 tampons ronds pour le couvercle

- poids: 2,54 kg net, 2,78 kg brut
- poids - lunette: 0,93 kg
- poids - couvercle: 1,23 kg

**Pièces détachées:** Pin-charnières amovible (fixation par en haut et en bas)  
no art. 407590.1

Set de tampons avec 4 tampons pour la lunette et 2 pour le couvercle  
no art. 400196 / no ST 3941 203 / TEAM 035 213



**Emballage:** Emballage par pièce, 480 x 385 x 55 mm

**Matériaux:**

- Siège WC: Duroplast teinté avec aditifs antiseptiques et «anti-bactérien»
- Tampon: TPE (Elastomère thermoplastique)
- Charnière: Inox



## dario

(à partir du 01.01.2015)

amovible et «anti-bactérien»  
avec charnières Push-Button  
siège WC universel en Duroplast

no art. 405206

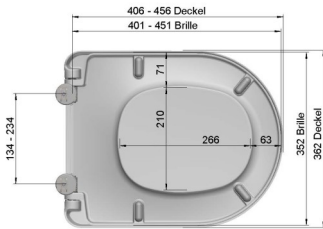

- retirable facilement
- cover-up couvercle
- avec charnières Push-Button
- «anti-bactérien»

### informations techniques

- distance des charnières: 134 - 234 mm
- hauteur: 50 mm
- 4 tampons longs pour la lunette, 2 tampons ronds pour le couvercle
- poids: 2,58 kg net, 2,34 kg brut
- poids - lunette: 0,81 kg
- poids - couvercle: 1,15 kg

**Pièces détachées:** Pin-charnières amovible (fixation par en haut et en bas)  
no art. 407590.1

Set de tampons avec 4 tampons pour la lunette et 2 pour le couvercle  
no art. 400196 / no ST 3941 203 / TEAM 035 213

Clip blanc (pièce/ pour la fixation de la cartouche Push-Button)  
no art. 406092 / TEAM 035 219

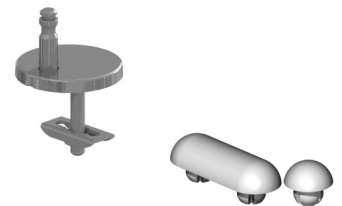

**Emballage:** Emballage par pièce, 480 x 385 x 55 mm

**Matériaux:**

- Siège WC: Duroplast teinté avec aditifs antiseptiques et «anti-bactérien»
- Tampon: TPE (Elastomère thermoplastique)
- Charnière: Inox



## euro 4000

avec abaissement automatique, amovible et «anti-bactérien»  
avec charnières excentriques, avec panneau arrière  
siège WC universel en Duroplast

no art. 407706 / ST-Nr. 3312 113 / TEAM 351 122

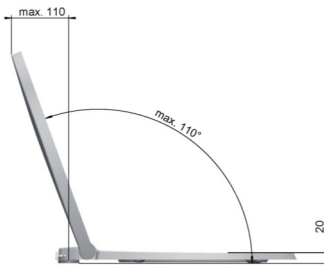
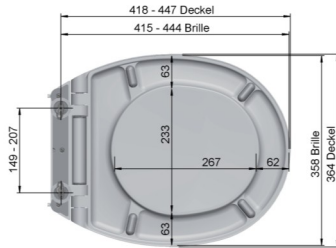

- lunette et couvercle avec abaissement automatique - doucement et silencieux
- retirable facilement
- cover-up couvercle
- avec charnières excentriques réglables
- «anti-bactérien»

### informations techniques

- distance des charnières: 149 - 207 mm
- épaisseur - lunette: 5,2 mm
- hauteur: 39 mm
- 4 tampons pour la lunette, 2 tampons pour le couvercle
- poids: 2,60 kg net, 2,38 kg brut
- poids - lunette: 0,78 kg
- poids - couvercle: 0,14 kg

**Pièces détachées:** Panneau arrière, blanc  
no art. 407791

Charnières excentriques  
no art. 407790

Charnières pour cuvettes avec fixation cachée  
no art. 407790.1

Set de tampons avec 4 tampons pour la lunette et 2 pour le couvercle  
no art. 400196 / no ST 3941 203 / TEAM 035 213

Cartouches d'abaissement (set)  
no art. 407792

Clé de montage  
no art. 400097



**Emballage:** Emballage par pièce, 480 x 385 x 55 mm

**Matériaux:**

- Siège WC: Duroplast teinté avec aditifs antiseptiques et «anti-bactérien»
- Tampon: TPE (Elastomère thermoplastique)
- Charnière: Inox / synthétique





## eurolux sans couvercle



«anti-bactérien»  
avec charnières High-Tech excentriques en inox  
siège WC universel en Duroplast

no art. 4021.. / no ST 3318 220 / TEAM 351 191

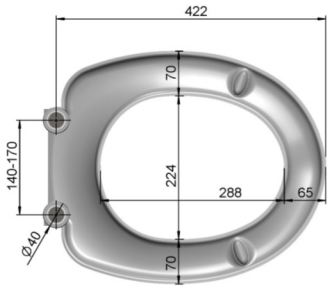

- nettoyage aisé autour des charnières
- avec charnières High-Tech excentriques et réglables en inox
- «anti-bactérien»

### informations techniques

- distance des charnières: 140 - 170 mm
- épaisseur - lunette: 6,9 mm
- hauteur: 51 mm
- 2 tampons pour la lunette (forme d'ellipse)
- poids - lunette: 1,01 kg



**Pièces détachées:** Charnières High-Tech excentriques en inox  
no art. 402190 / TEAM 035 208

Set de tampons avec 2 tampons pour la lunette (forme d'ellipse)  
no art. 402199 / TEAM 035 214

Clé de montage  
no art. 400097

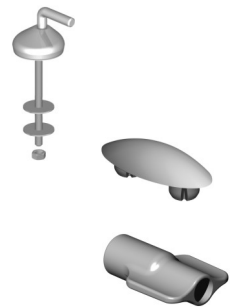

**Emballage:** Emballage par pièce, 488 x 392 x 60 mm

**Matériaux:**

- Lunette: Duroplast teinté avec aditifs antiseptiques et «anti-bactérien»
- Tampon: TPE (Elastomère thermoplastique)
- Charnière: Polyamide 6 ou inox



## euro luxomat nova

abaissement automatique, amovible et «anti-bactérien»  
avec charnières excentriques «VARIANT» en inox  
siège WC en Duroplast

no art. 4011.. / no ST 3312 154 / TEAM 351 115

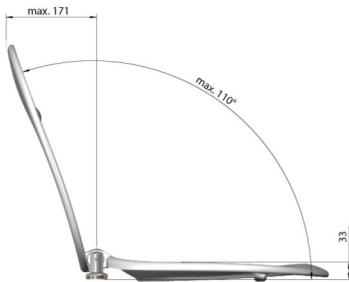

- lunette et couvercle avec abaissement automatique - doucement et silencieux
- retirable sans effort
- rebords arrondis
- confort d'assise exceptionnel grâce à sa lunette ergonomique
- avec charnières excentriques et réglables «VARIANT» en inox
- «anti-bactérien»

### informations techniques

- distance des charnières: 139 - 171 mm
- épaisseur - lunette: 7,3 mm
- épaisseur - couvercle: 5,2 mm
- hauteur: 73 mm
- 2 tampons en forme d'ellipse pour la lunette et le couvercle
- poids: 3,08 kg net, 3,32 kg brut
- poids - lunette: 1,176 kg
- poids - couvercle: 1,290 kg

### Pièces détachées:

Charnières excentriques «VARIANT» en inox  
no art. 401190 / no ST 3941 208 / TEAM 035 209

Set de tampons avec 2 tampons pour la lunette et 2 pour le couvercle (forme d'ellipse)  
no art. 400195 / TEAM 035 215

Set de pièce d'entraînement (1x droite / 1x gauche)  
no art. 401193.3

Cartouche d'abaissement gauche CCW (pour la lunette)  
no art. 401191

Cartouche d'abaissement droite CW (pour le couvercle)  
no art. 401192

Clé de montage  
no art. 400097

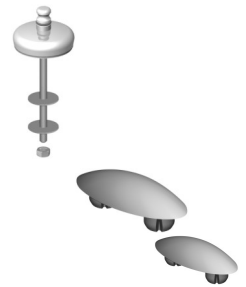

### Emballage:

Emballage par pièce, 480 x 385 x 75 mm

### Matériaux:

- Siège WC: Duroplast teinté avec aditifs antiseptiques et «anti-bactérien»
- Tampon: TPE (Elastomère thermoplastique)
- Charnière: Inox V2A



# euro luxomat nova

## Remplacement de la pièce d'entraînement

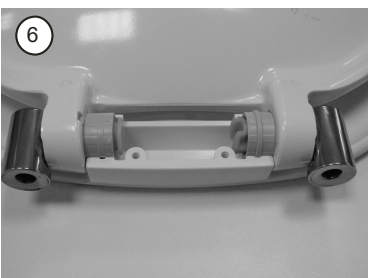
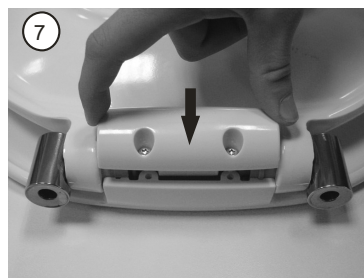
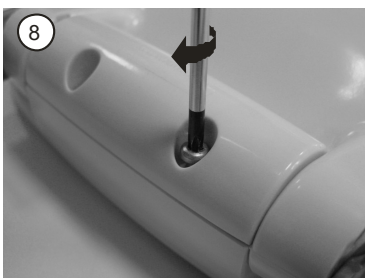
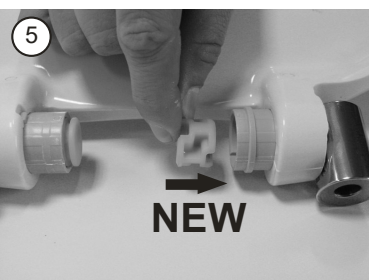
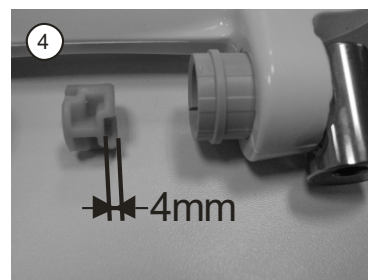
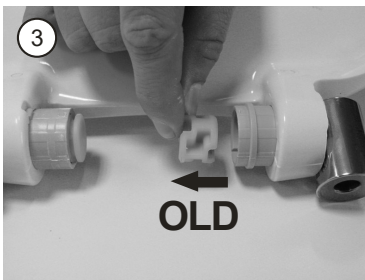
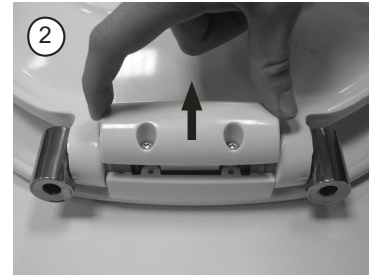
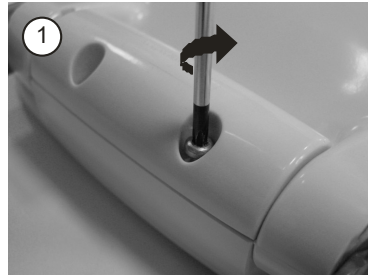



# euro luxomat nova

## Remplacement du mécanisme d'abaissement

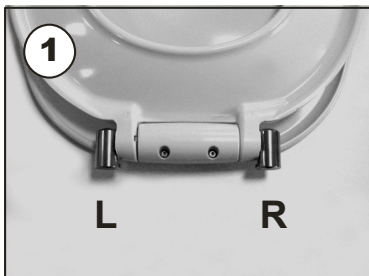

1 Placer le siège WC comme indiqué sur l'image: couvercle et lunette avec le côté supérieur du couvercle reposant sur une surface plane.

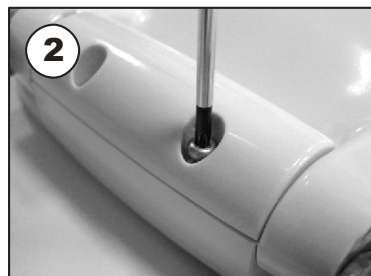

2 Utiliser un tournevis Torx TX20 pour desserrer les vis (2x) du cache de protection.

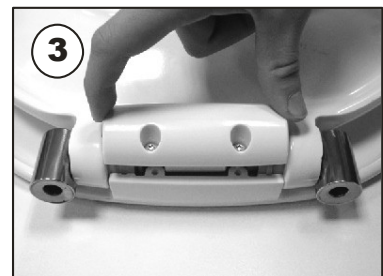

3 Soulever le cache de protection pour le retirer.

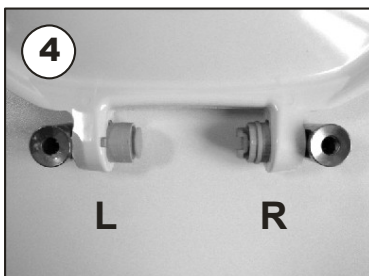

4 Retirer la lunette de WC et les charnières du couvercle du WC.

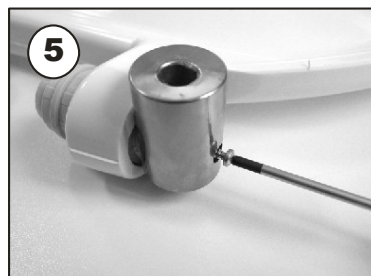

5 Utiliser un tournevis cruciforme PH0 pour desserrer les vis des têtes de charnière gauche et droite.

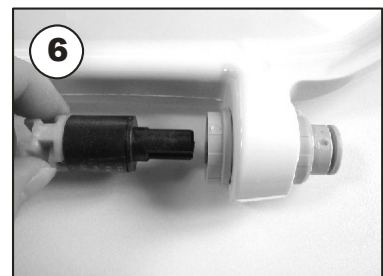

6 Extraire du tube pivot le mécanisme d'abaissement et le connecteur (à DROITE et à GAUCHE).

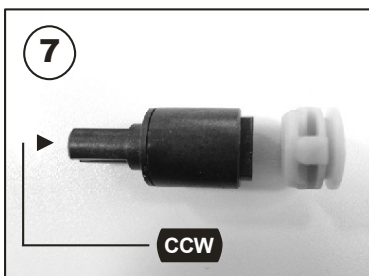

7 **À GAUCHE:** détacher le connecteur de l'ancien mécanisme d'abaissement et le placer sur le nouveau mécanisme d'abaissement.  
**ATTENTION:** mécanisme d'abaissement GAUCHE: identification «CCW»

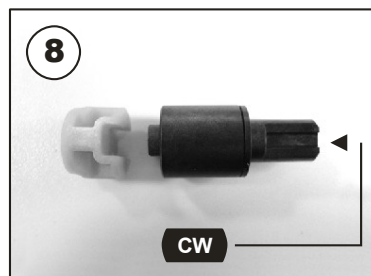

8 **À DROITE:** détacher le connecteur de l'ancien mécanisme d'abaissement et le placer sur le nouveau mécanisme d'abaissement.  
**ATTENTION:** mécanisme d'abaissement DROITE: identification «CW»

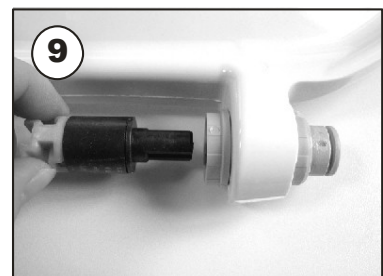

9 Réinsérer le mécanisme d'abaissement et le connecteur dans le tube pivot (à DROITE et à GAUCHE).

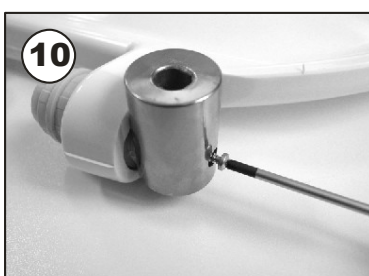

10 Revisser les têtes de charnière gauche et droite.

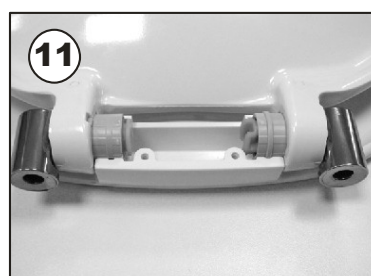

11 Revisser la cache de protection.

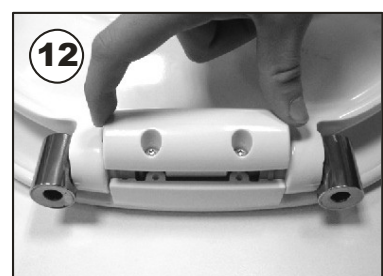

12 Replacer la lunette de WC et ses charnières sur le couvercle du WC.

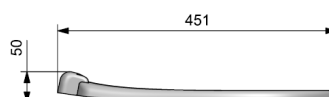
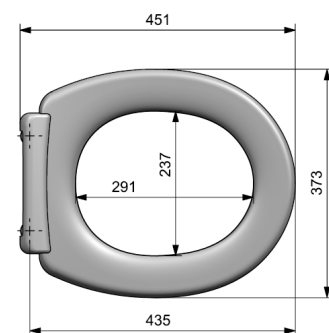

## hyto pur sans couvercle

amovible, **lunette lavable au lave-vaisselle**  
en mélamine

no art. 502106 / TEAM 351 136

- retirable facilement
- lunette lavable au lave-vaisselle
- avec charnières système Hyto

### informations techniques

- distance des charnières: 155 mm
- hauteur: 50 mm
- 4 tampons pour la lunette
- poids: 2,3 kg brut

**Pièces détachées:** Charnière système HYTO  
(fixation par en bas)  
No art. 500990

Set de tampons avec 4 tampons pour la lunette et 2 pour le couvercle  
no art. 400196 / no ST 3941 203 / TEAM 035 213



**Emballage:** Emballage par pièce, 490 x 395 x 60 mm

**Matériaux:**

- Siège WC: mélamine
- Tampon: TPE (Elastomère thermoplastique)
- Charnière: inox

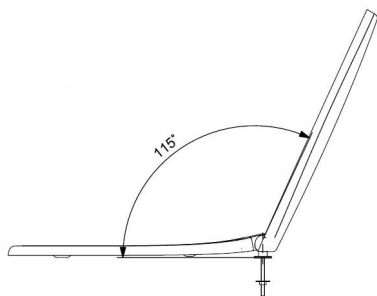
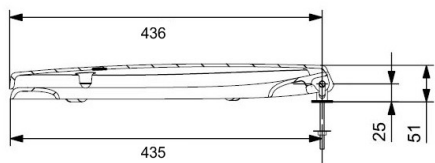
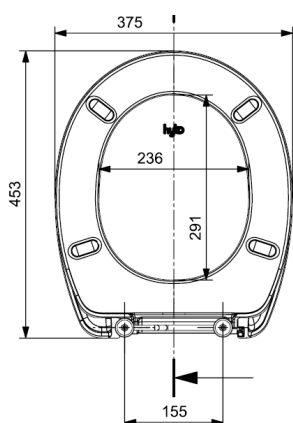

## hyto san

amovible, lunette et couvercle lavables au lave-vaisselle  
en mélamine

no art. 500906 / TEAM 351 135

- retirable facilement
- lunette et couvercle lavables au lave-vaisselle
- avec charnières système Hyto

### informations techniques

- distance des charnières: 155 mm
- hauteur: 51 mm
- 4 tampons pour la lunette, 2 tampons pour le couvercle
- poids: 2,5 kg brut

### Pièces détachées:

Charnière système HYTO  
(fixation par en bas)  
No art. 500990

Set de tampons avec 4 tampons pour la lunette et 2 pour le couvercle  
no art. 400196 / no ST 3941 203 / TEAM 035 213

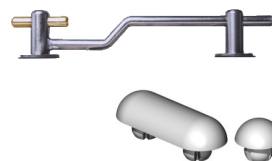

### Emballage:

Emballage par pièce, 490 x 395 x 60 mm

### Matériaux:

- Siège WC: mélamine
- Tampon: TPE (Elastomère thermoplastique)
- Charnière: inox

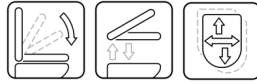

## kompakt family

### avec lunette intégrée pour enfants

avec abaissement automatique, amovible, en Duroplast  
avec charnières en inox

no art. 408206 / TEAM 351 132

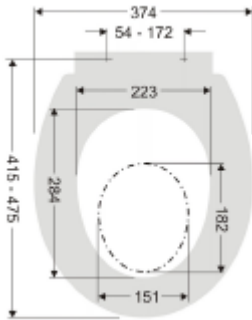

- lunette et couvercle avec abaissement automatique - doucement et silencieux
- retirable facilement  
(siège WC complet ou lunette pour enfants seule)
- avec charnières réglables en inox

#### informations techniques

- distance des charnières: 54—172 mm
- hauteur: 45 mm
- 4 tampons pour la lunette, 2 tampons pour lunette intégrée pour enfants,  
2 tampons pour le couvercle
- poids: 3,2 kg brut

**Emballage:** Emballage par pièce, 460 x 380 x 65 mm

**Matériaux:**

- Siège WC: Duroplast teinté
- Tampon: TPE (Elastomère thermoplastique)
- Charnière: inox

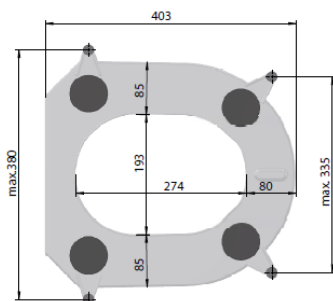

## kompakt monarch

no art. 408211 hauteur = 60 mm

no art. 408210 hauteur = 100 mm / TEAM 351 134

no art. 408209 hauteur = 100 mm kompakt monarch avec couvercle

- facilement amovible et posé
- disponible en deux différentes hauteurs
- confortable en raison du siège incliné en avant
- siège WC normal peut être laissé posé (seulement relever)
- aussi approprié pour des voyages
- aide quotidien pour personnes à mobilité réduite
- **CHARGE maximale: 150 KG**

### informations techniques

- hauteur 408211 73 mm / 58 mm
- hauteur 408210 113 mm / 98 mm
- hauteur 408209 113 mm / 98 mm
- 4 pinces avec caoutchouc, réglables
- poids 405211 1,24 kg net
- poids 408210 1,6 kg net
- poids 408209 2,36 kg net

**Emballage:** Emballage par pièce, 470 x 400 x 155 mm

**Matériaux:**

- Siège WC: Polypropylène, surface polie
- pinces: ABS/PC



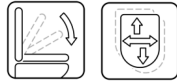

## kompakt senator

### avec hauteur confortable 5 cm

avec abaissement automatique, en Duroplast  
avec charnières en inox

no art. 408207 / TEAM 351 133

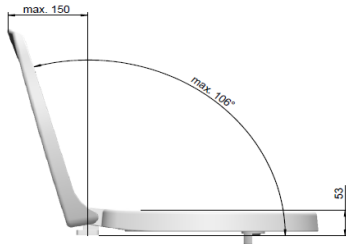
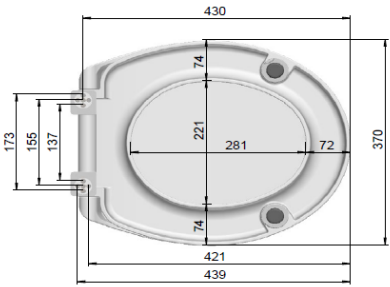

- lunette et couvercle avec abaissement automatique - doucement et silencieux
- avec charnières réglables en inox
- avec hauteur confortable 5 cm

#### informations techniques

- distance des charnières: 137 / 155 / 173 mm
- hauteur: 83 mm
- 2 tampons pour la lunette, 2 tampons pour le couvercle
- poids: 3,72 kg brut

**Emballage:** Emballage par pièce, 500 x 400 x 100 mm

**Matériaux:**

- Siège WC: Duroplast teinté
- Tampon: TPE (Elastomère thermoplastique)
- Charnière: inox



## kompakt senator sans couvercle

**avec hauteur confortable 5 cm**

en Duroplast  
avec charnières en inox

no art. 408208

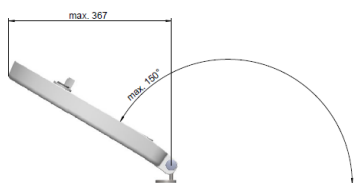
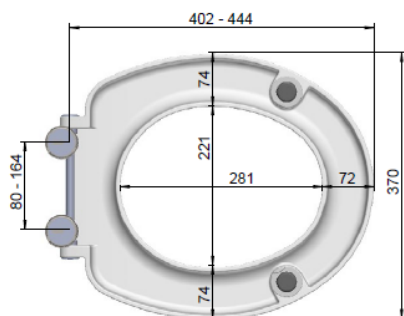

- avec charnières réglables en inox
- avec hauteur confortable 5 cm

### informations techniques

- distance des charnières: 80—164 mm
- hauteur: 63 mm
- 2 tampons pour la lunette

- poids: 2,74 kg brut

**Emballage:** Emballage par pièce, 500 x 400 x 100 mm

**Matériaux:**

- Siège WC: Duroplast teinté
- Tampon: TPE (Elastomère thermoplastique)
- Charnière: inox



## lentino

(à partir du 01.04.2014)

avec abaissement automatique, amovible et «anti-bactérien»  
avec charnières Push-Button  
siège WC universel en Duroplast

no art. 407506 / TEAM 351 119

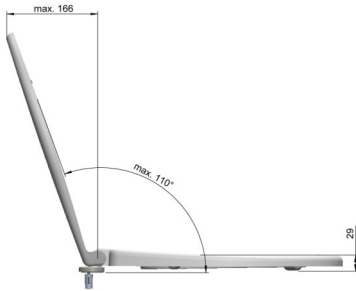
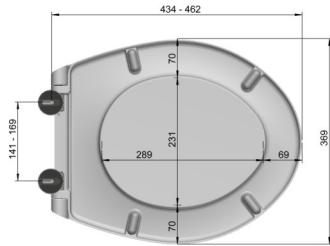

- lunette et couvercle avec abaissement automatique - doucement et silencieux
- retirable facilement
- avec charnières Push-Button
- «anti-bactérien»

### informations techniques

- distance des charnières: 141 - 169 mm
- épaisseur - lunette: 4 mm
- épaisseur - couvercle: 4 mm
- hauteur: 54 mm
- 4 tampons longs pour la lunette, 2 tampons ronds pour le couvercle
- poids: 1,78 kg net, 2,06 kg brut
- poids - lunette: 0,710 kg
- poids - couvercle: 0,920 kg

**Pièces détachées:** Pin-charnières amovible (fixation cachée)  
no art. 407590.1

Set de tampons avec 4 tampons pour la lunette et 2 pour le couvercle  
no art. 400196 / no ST 3941 203 / TEAM 035 213

Cartouche d'abaissement droite CCW (pour la lunette)  
no art. 407591.1 / TEAM 035 222

Cartouche d'abaissement gauche CW (pour le couvercle)  
no art. 407591.2 / TEAM 035 223

**Emballage:** Emballage par pièce, 480 x 385 x 55 mm

**Matériaux:**

- Siège WC: Duroplast teinté avec aditifs antiseptiques et «anti-bactérien»
- Tampon: TPE (Elastomère thermoplastique)
- Charnière: Inox

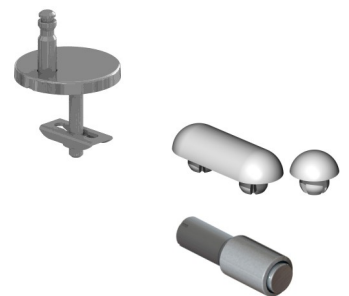



# lentino (à partir du 01.04.2014)

## Remplacement du mécanisme d'abaissement

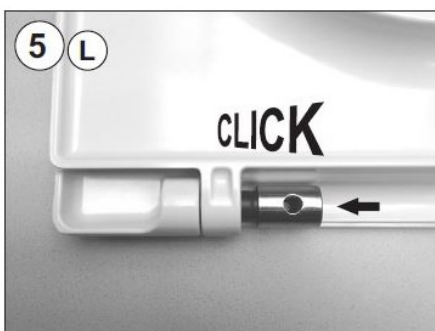
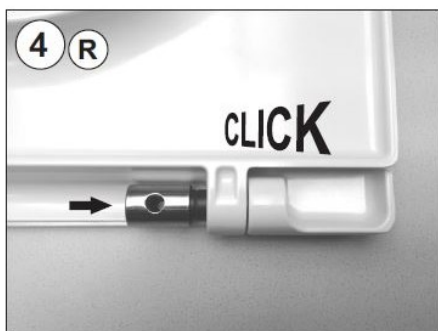
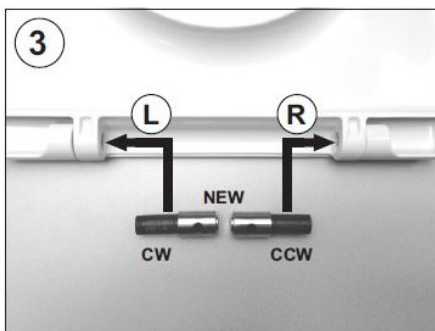
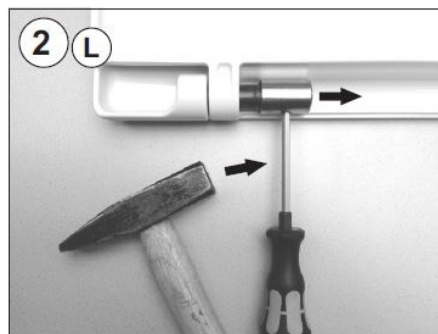
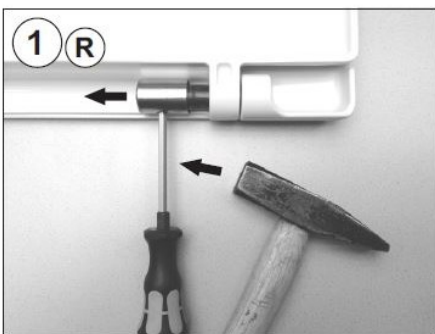
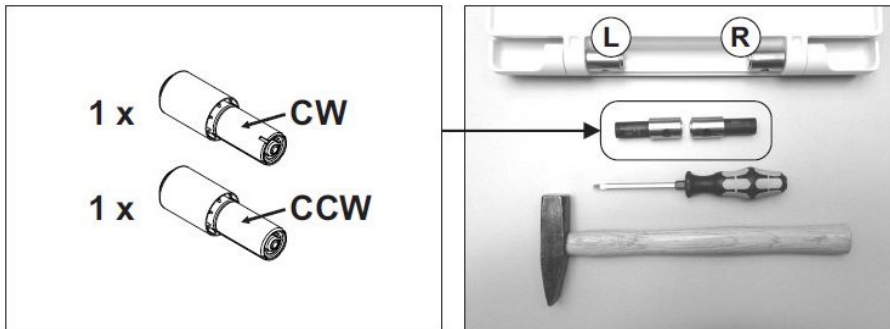



## modena slim

amovible et «anti-bactérien»  
avec charnières Push-Button  
siège WC universel en Duroplast

no art. 404506 / TEAM 351 131

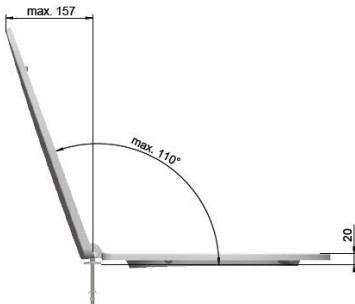
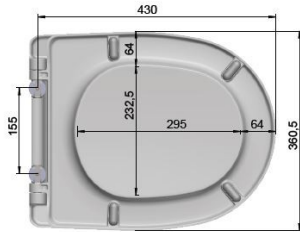

- design modern
- retirable facilement
- design mince
- avec charnières Push-Button
- «anti-bactérien»

### informations techniques

- distance des charnières: 155 mm
- épaisseur - lunette: 4,5 mm
- épaisseur - couvercle: 4,2 mm
- hauteur: 49 mm
- 4 tampons longs pour la lunette, 2 tampons ronds pour le couvercle

- poids: 2,22 kg net, 2,46 kg brut
- poids - lunette: 0,760 kg
- poids - couvercle: 1,080 kg

**Pièces détachées:** Pin-charnières pour Push-Button  
no art. 406590

Set de tampons avec 4 tampons pour la lunette et 2 pour le couvercle  
no art. 400196 / no ST 3941 203 / TEAM 035 213



**Emballage:** Emballage par pièce: 484 x 388 x 57 mm

**Matériaux:**

- Siège WC: Duroplast teinté avec aditifs antiseptiques et «anti-bactérien»
- Tampon: TPE (Elastomère thermoplastique)
- Charnière: Inox



## modena plus slim

avec abaissement automatique, amovible et «anti-bactérien»  
avec charnières Push-Button  
siège WC universel en Duroplast

no art. 406506 / TEAM 351 130

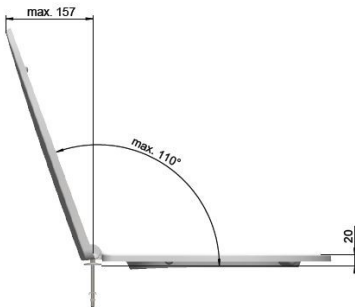
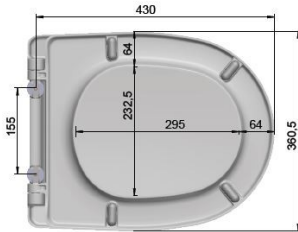

- lunette et couvercle avec abaissement automatique - doucement et silencieux
- retirable facilement
- Design mince
- avec charnières Push-Button
- «anti-bactérien»

### informations techniques

- distance des charnières: 155 mm
- épaisseur - lunette: 4,5 mm
- épaisseur - couvercle: 4,2 mm
- hauteur: 49 mm
- 4 tampons longs pour la lunette, 2 tampons ronds pour le couvercle

- poids: 2,22 kg net, 2,46 kg brut
- poids - lunette: 0,760 kg
- poids - couvercle: 1,080 kg

**Pièces détachées:** Pin-charnières pour Push-button  
no art. 406590

Charnières pour cuvettes avec fixation cachées  
No art. 406591

Set de tampons avec 4 tampons pour la lunette et 2 pour le couvercle  
no art. 400196 / no ST 3941 203 / TEAM 035 213

Cartouche d'abaissement droite CCW (pour la lunette)  
no art. 407591.1 / TEAM 035 222

Cartouche d'abaissement gauche CW (pour le couvercle)  
no art. 407591.2 / TEAM 035 223

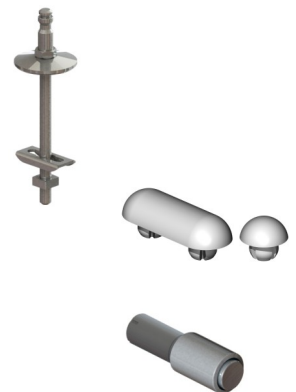

**Emballage:** Emballage par pièce: 484 x 388 x 57 mm

**Matériaux:**

- Siège WC: Duroplast teinté avec aditifs antiseptiques et «anti-bactérien»
- Tampon: TPE (Elastomère thermoplastique)
- Charnière: Polyamide 6, inox



# modena plus slim

## Remplacement du mécanisme d'abaissement

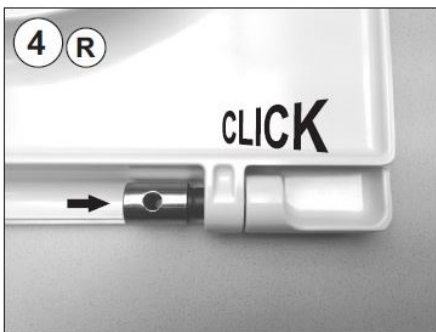
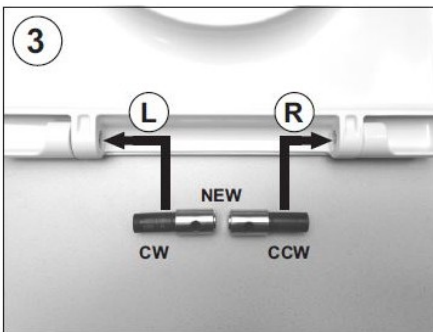
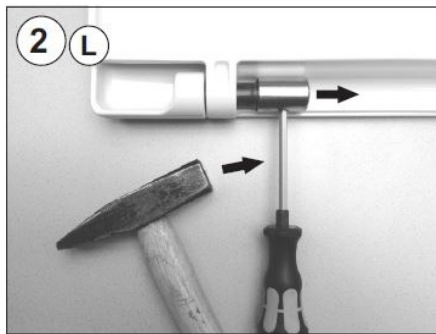
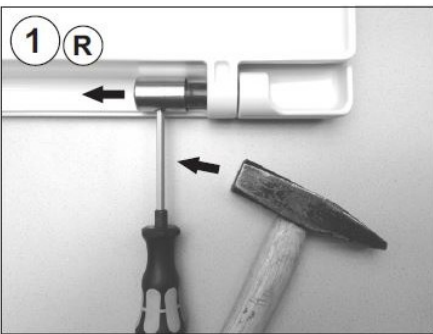
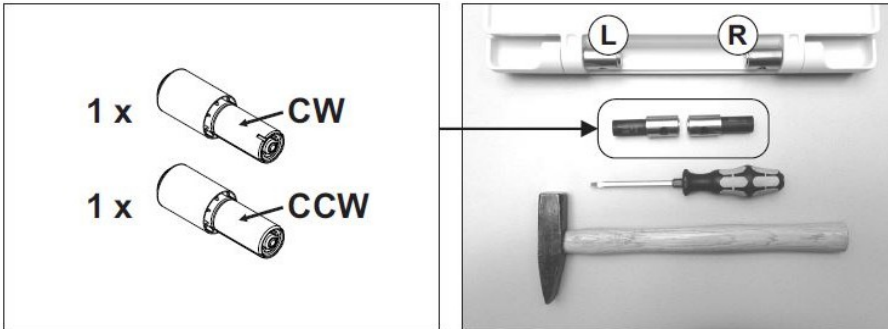



## modena

(à partir du 01.11.2014)

amovible et «anti-bactérien»  
avec charnières Push-Button  
siège WC universel en Duroplast

no art. 4040.. / no ST 3312 130 / TEAM 351 117

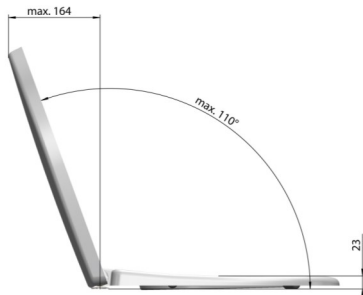
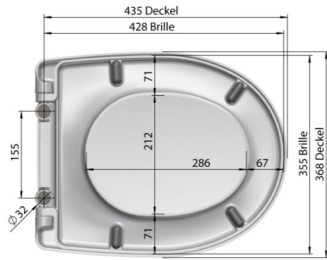

- design modern
- retirable facilement
- cover-up couvercle
- avec charnières Push-Button
- «anti-bactérien»

### informations techniques

- distance des charnières: 155 mm
- épaisseur - lunette: 4,4 mm
- épaisseur - couvercle: 4,5 mm
- hauteur: 50 mm
- 4 tampons longs pour la lunette, 2 tampons ronds pour le couvercle

- poids: 2,22 kg net, 2,46 kg brut
- poids - lunette: 0,800 kg
- poids - couvercle: 1,260 kg

**Pièces détachées:** Pin-charnières pour Push-Button  
no art. 406099 / no ST 3941 211

Set de tampons avec 4 tampons pour la lunette et 2 pour le couvercle  
no art. 400196 / no ST 3941 203 / TEAM 035 213

Clip blanc (pièce), pour la fixation de la cartouche Push-Button  
no art. 406092 / TEAM 035 219

Clé de montage  
no art. 400097

**Emballage:** Emballage par pièce, 480 x 385 x 55 mm

**Matériaux:**

- Siège WC: Duroplast teinté avec aditifs antiseptiques et «anti-bactérien»
- Tampon: TPE (Elastomère thermoplastique)
- Charnière: Inox

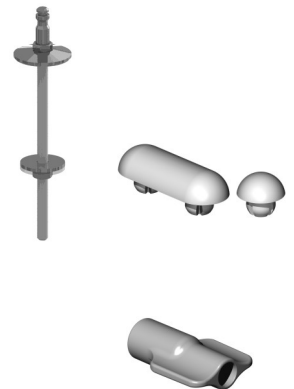





## modena

(jusqu'au 31.10.2014)

amovible et «anti-bactérien»  
avec charnières universelles en inox, avec vis moletées  
siège WC universel en Duroplast

no art. 4040.. / no ST 3312 130 / TEAM 351 117

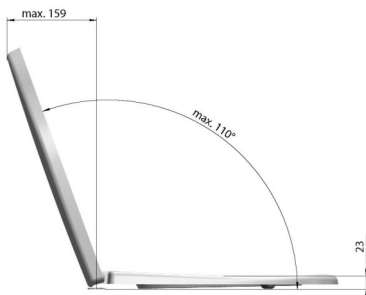
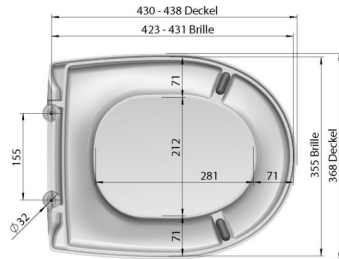

- design moderne
- retirable facilement
- cover-up couvercle
- avec charnières universelles en inox, avec vis moletées
- «anti-bactérien»

### informations techniques

- distance des charnières: 155 mm
- épaisseur - lunette: 5 mm
- épaisseur - couvercle: 4,9 mm
- hauteur: 47 mm
- 2 tampons longs pour la lunette, 2 tampons ronds pour le couvercle

- poids: 2,32 kg net, 2,56 kg brut
- poids - lunette: 0,800 kg
- poids - couvercle: 1,100 kg

**Pièces détachées:** Charnières universelles en inox, avec vis moletées  
no art. 404090

Set de tampons avec 2 tampons pour le lunette et 2 pour le couvercle  
no art. 400196 / no ST 3941 203 / TEAM 035 213

Clé de montage  
no art. 400097

**Emballage:** Emballage par pièce, 488 x 392 x 57 mm

**Matériaux:**

- Siège WC: Duroplast teinté avec aditifs antiseptiques et «anti-bactérien»
- Tampon: TPE (Elastomère thermoplastique)
- Charnière: Inox

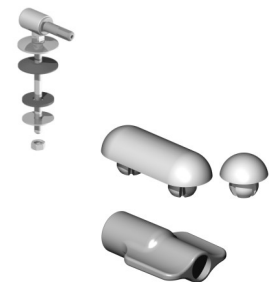



## modena plus

(à partir du 01.01.2015)

avec abaissement automatique, amovible et «anti-bactérien»  
avec charnières Push-Button  
siège WC universel en Duroplast

no art. 4060.. / no ST 3312 133 / TEAM 351 118

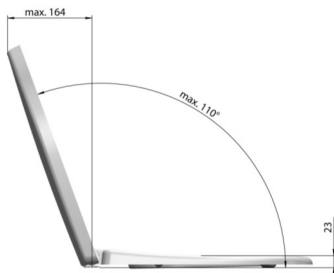
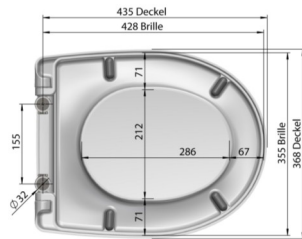

- lunette et couvercle avec abaissement automatique - doucement et silencieux
- retirable facilement
- cover-up couvercle
- avec charnières Push-Button
- «anti-bactérien»

### informations techniques

- distance des charnières: 155 mm
- épaisseur - lunette: 4,4 mm
- épaisseur - couvercle: 4,5 mm
- hauteur: 50 mm
- 4 tampons longs pour la lunette, 2 tampons ronds pour le couvercle
- poids: 2,22 kg net, 2,46 kg brut
- poids - lunette: 0,800 kg
- poids - couvercle: 1,260 kg

### Pièces détachées:

Pin-charnières pour Push-button  
no art. 406099 / ST 3941 211

Charnières pour cuvettes avec fixation cachée  
No art. 406098

Set de tampons avec 4 tampons pour la lunette et 2 pour le couvercle  
no art. 400196 / no ST 3941 203 / TEAM 035 213

Cartouche d'abaissement droite CCW (pour la lunette)  
no art. 406099.1 / ST 3941 212 / TEAM 035 220

Cartouche d'abaissement gauche CW (pour le couvercle)  
no art. 406099.2 / ST 3941 213 / TEAM 035 221

Clip blanc (pièce)  
no art. 406092 / TEAM 035 219

Clé de montage  
no art. 400097

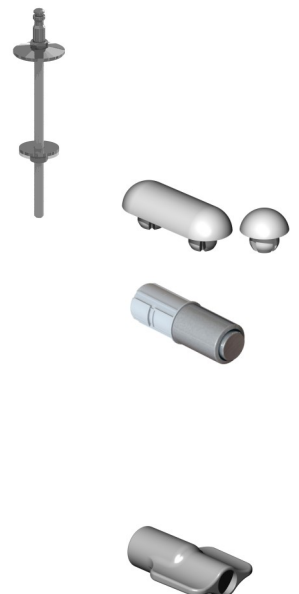

### Emballage:

Emballage par pièce, 480 x 385 x 55 mm

### Matériaux:

- Siège WC: Duroplast teinté avec aditifs antiseptiques et «anti-bactérien»
- Tampon: TPE (Elastomère thermoplastique)
- Charnière: Polyamide 6, inox

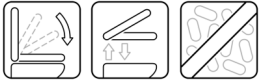

## modena plus (à partir du 01.01.2015 jusque 31.12.2020)

- avec clip
- avec douilles

### Remplacement du mécanisme d'abaissement D2 Push-Button

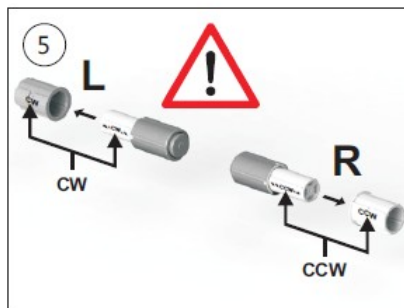
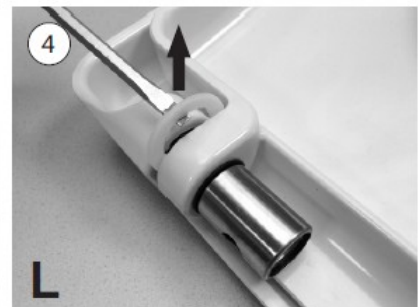
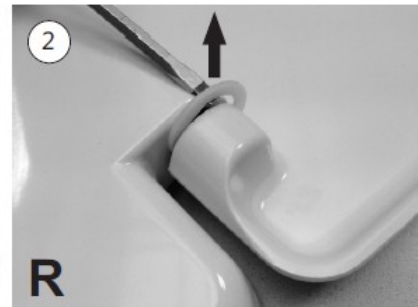

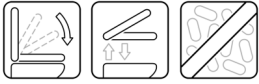

## modena plus (à partir du 01.01.2021)

- sans clip
- sans douilles

### Remplacement du mécanisme d'abaissement D3 Push-Button

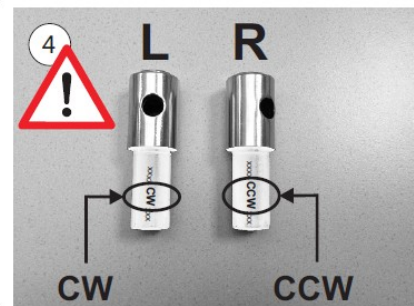



## modena plus

(jusqu'au 31.12.2014)

avec abaissement automatique, amovible et «anti-bactérien»  
avec charnières universelles en inox, avec vis moletées  
siège WC universel en Duroplast

no art. 4060.. / no ST 3312 133 / TEAM 351 118

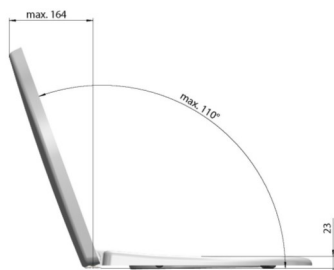
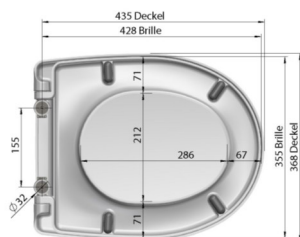

- lunette et couvercle avec abaissement automatique - doucement et silencieux
- retirable facilement
- cover-up couvercle
- avec charnières universelles en inox, avec vis moletées
- «anti-bactérien»

### informations techniques

- distance des charnières: 155 mm
- épaisseur - lunette: 4,4 mm
- épaisseur - couvercle: 4,5 mm
- hauteur: 50 mm
- 4 tampons longs pour la lunette, 2 tampons ronds pour le couvercle
- poids: 2,28 kg net, 2,52 kg brut
- poids - lunette: 0,795 kg
- poids - couvercle: 1,260 kg

### Pièces détachées:

Set de modification de vis moletées au système push-button  
no art. 406090.5 / ST 3941 220 / TEAM 035 226

se compose de:

*Pin-charnières pour système push-button*  
no art. 406099 / ST 3941 211

*Cartouche d'abaissement droite CCW (pour la lunette)*  
no art. 406099.1 / ST 3941 212 / TEAM 035 220

*Cartouche d'abaissement gauche CW (pour le couvercle)*  
no art. 406099.2 / ST 3941 213 / TEAM 035 221

*Clip blanc (2 pièces/pour fixation des cartouches d'abaissement)*  
no art. 406092 / TEAM 035 219

Set de tampons avec 4 tampons pour la lunette et 2 pour le couvercle  
no art. 400196 / no ST 3941 203 / TEAM 035 213

Clé de montage  
no art. 400097

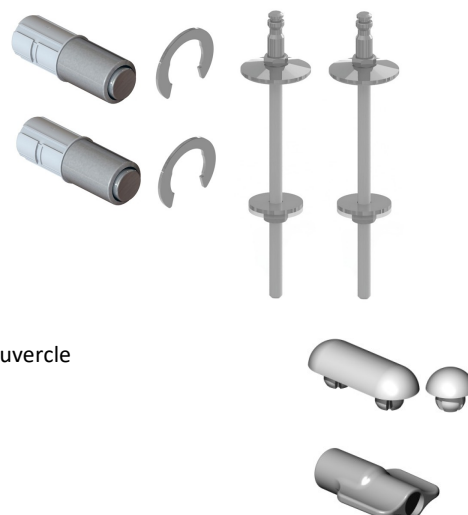

### Emballage:

Emballage par pièce, 488 x 392 x 57 mm

### Matériaux:

- Siège WC: Duroplast teinté avec aditifs antiseptiques et «anti-bactérien»
- Tampon: TPE (Elastomère thermoplastique)
- Charnière: Polyamide 6, inox



# modena plus (jusqu'au 31.12.2014)

Set de modification de vis moletées au système push-button  
 Attention: les charnières doivent être remplacées

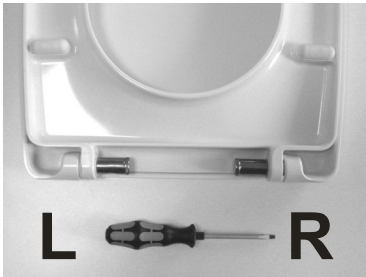

Charnières doivent être remplacées

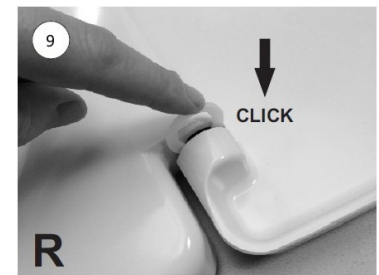
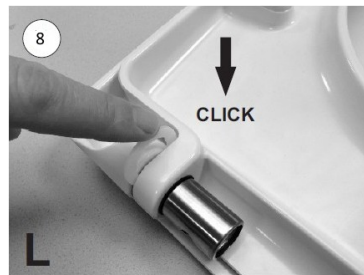
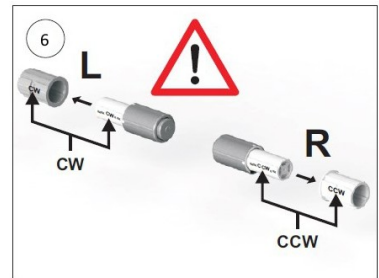
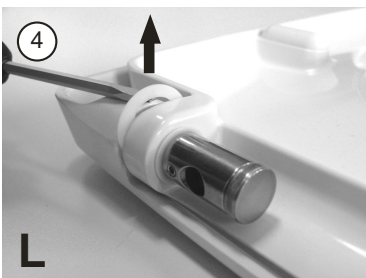
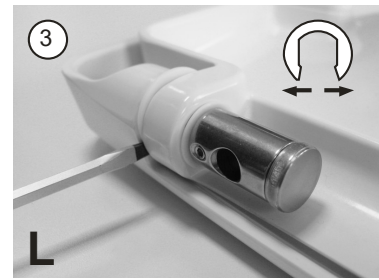
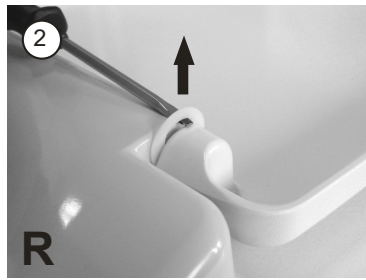



## raltic

«anti-bactérien»  
avec charnières en inox  
siège WC universel en Duroplast

no art. 400306 / TEAM 351 121

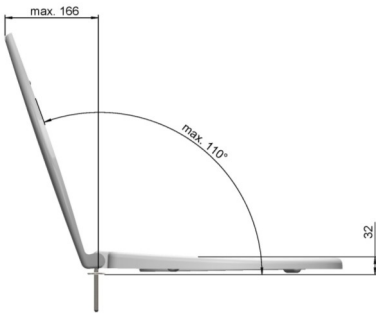
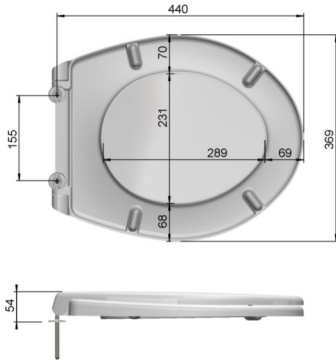

- avec charnières en inox
- avec fixation rapide QUICK
- «anti-bactérien»

### informations techniques

- distance des charnières: 155 mm
- épaisseur - lunette: 4 mm
- épaisseur - couvercle: 4 mm
- hauteur: 54 mm
- 4 tampons longs pour la lunette, 2 ronds pour le couvercle
  
- poids: 1,78 kg net, 2,08 kg brut
- poids - lunette: 0,706 kg
- poids - couvercle: 0,915 kg

**Pièces détachées:** Charnières en inox  
no art. 400390

Set de tampons avec 4 tampons pour la lunette et 2 pour le couvercle  
no art. 400196 / no ST 3941 203 / TEAM 035 213

Clé de montage Quick  
no art. 400098

**Emballage:** Emballage par pièce, 480 x 385 x 55 mm

**Matériaux:**

- Siège WC: Duroplast teinté avec aditifs antiseptiques et «anti-bactérien»
- Tampon: TPE (Elastomère thermoplastique)
- Charnière: Inox

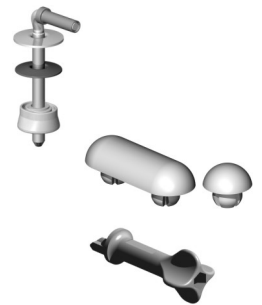

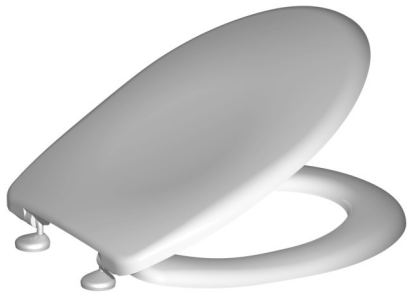

## rondessa

«anti-bactérien»  
avec charnières High-Tech excentriques en inox  
siège WC universel en Duroplast

no art. 4009.. / TEAM 351 113

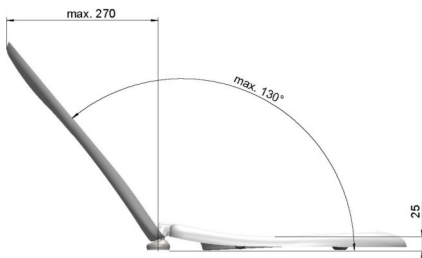
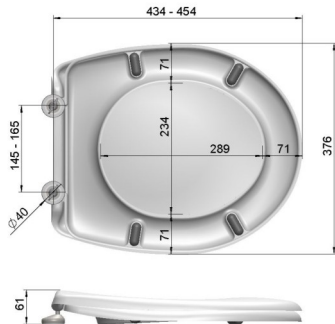

- grand choix de couleurs
- avec charnières High-Tech excentriques et réglables
- «anti-bactérien»

### informations techniques

- distance des charnières: 145 - 165 mm
- épaisseur - lunette: 5,5 mm
- épaisseur - couvercle: 5,5 mm
- hauteur: 61 mm
- 4 tampons longs pour la lunette, 2 tampons ronds pour le couvercle
- poids: 2,43 kg net, 2,66 kg brut
- poids - lunette: 0,978 kg
- poids - couvercle: 1,298 kg

**Pièces détachées:** Charnières High-Tech excentriques en inox  
no art. 400990 / no ST 3941 202 / TEAM 035 206

Charnières pour cuvettes avec fixation cachée  
no art. 400992

Set de tampons avec 4 tampons pour la lunette et 2 pour le couvercle  
no art. 400196 / no ST 3941 203 / TEAM 035 213

Clé de montage  
no art. 400097

**Emballage:** Emballage par pièce, 488 x 392 x 60 mm

**Matériaux:**

- Siège WC: Duroplast teinté avec aditifs antiseptiques et «anti-bactérien»
- Tampon: TPE (Elastomère thermoplastique)
- Charnière: Inox

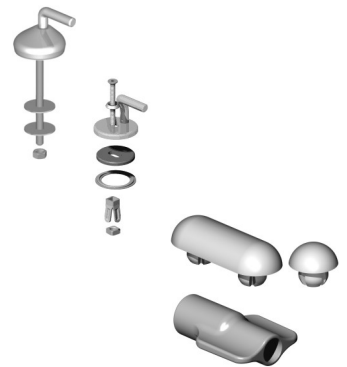





## rondessa plus

amovible et «anti-bactérien»  
avec charnières High-Tech en matière synthétiques  
siège WC universel en Duroplast

no art. 400706 / no ST 3312 125 / TEAM 351 114

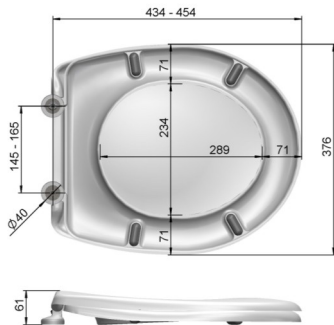

- amovible
- avec charnières High-Tech excentriques et réglables en matière synthétiques
- «anti-bactérien»

### informations techniques

- distance des charnières: 145 - 165 mm
- épaisseur - lunette: 5,5 mm
- épaisseur - couvercle: 5,5 mm
- hauteur: 61 mm
- 4 tampons longs pour la lunette, 2 tampons ronds pour le couvercle

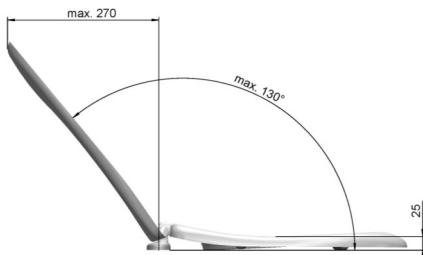

- poids: 2,43 kg net, 2,66 kg brut
- poids - lunette: 0,978 kg
- poids - couvercle: 1,298 kg

**Pièces détachées:** Charnières High-Tech excentriques en matière synthétiques  
no art. 400806 / no ST 3941 204 / TEAM 035 207

Set de tampons avec 4 tampons pour la lunette et 2 pour le couvercle  
no art. 400196 / no ST 3941 203 / TEAM 035 213

Clé de montage  
no art. 400097

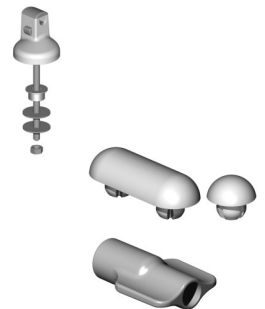

**Emballage:** Emballage par pièce, 480 x 385 x 55 mm

**Matériaux:**

- Siège WC: Duroplast teinté avec aditifs antiseptiques et «anti-bactérien»
- Tampon: TPE (Elastomère thermoplastique)
- Charnière: Synthétique



## silea plus

avec abaissement automatique, amovible et «anti-bactérien»  
avec charnières Push-Button  
siège WC universel en Duroplast

no art. 4050.. / no ST 3312 101 / TEAM 351 137

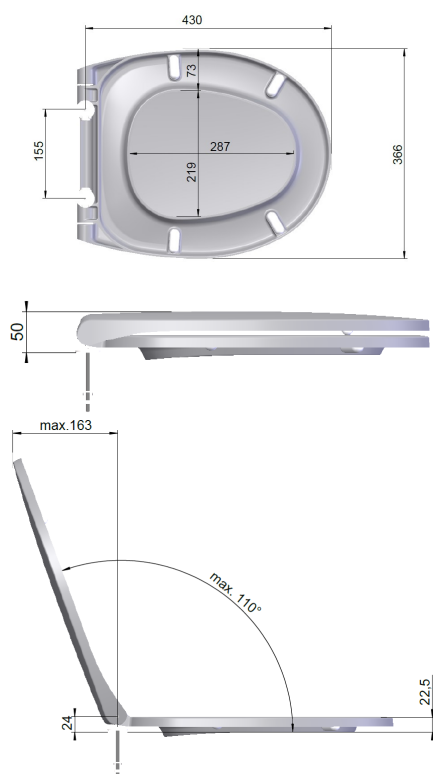

- lunette et couvercle avec abaissement automatique - doucement et silencieux
- retirable facilement
- avec charnières Push-Button
- «anti-bactérien»

### informations techniques

- distance des charnières: 155 mm
- hauteur: 50 mm
- 4 tampons longs pour la lunette, 2 tampons ronds pour le couvercle
- poids:
- poids - lunette: 0,98 kg
- poids - couvercle: 1,4 kg

### Pièces détachées:

Pin-charnières pour Push-button  
no art. 406590

Charnières pour cuvettes avec fixation cachées  
No art. 406591

Set de tampons avec 4 tampons pour la lunette et 2 pour le couvercle  
no art. 400196 / no ST 3941 203 / TEAM 035 213

Cartouche d'abaissement droite CCW (pour la lunette)  
no art. 405091.1

Cartouche d'abaissement gauche CW (pour le couvercle)  
no art. 405091.2

Clip blanc (pièce), pour fixer la cartouche d'abaissement  
no art. 405092

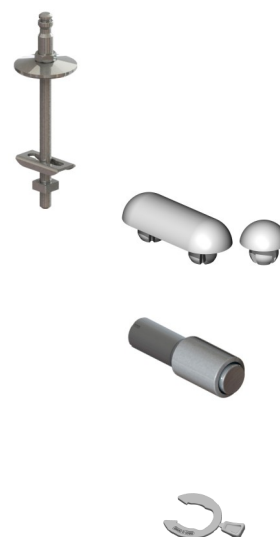

### Emballage:

Emballage par pièce: 490 x 390 x 70 mm

### Matériaux:

- Siège WC: Duroplast teinté avec aditifs antiseptiques et «anti-bactérien»
- Tampon: TPE (Elastomère thermoplastique)
- Charnière: inox



## snapex

amovible

avec charnières à montage rapide en matière synthétiques

siège WC universel en Thermoplast. Lunette et couvercle 5 mm, sans tampons.

no art. 1000.. / no ST 3312 110 / TEAM 351 101

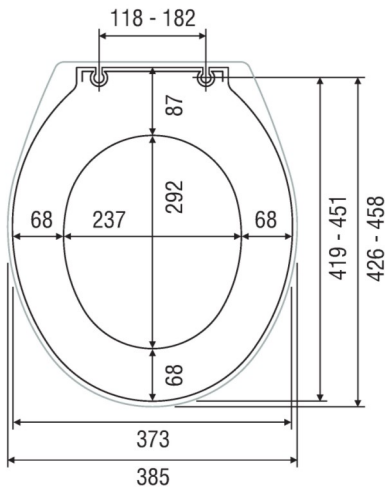

- avec charnières à montage rapide et réglables en matière synthétiques
- retirable sans effort

### informations techniques

- distance des charnières: 118 - 182 mm
- épaisseur - lunette: 5 mm
- épaisseur - couvercle: 5 mm
- hauteur: 50,5 mm
- poids: 1,12 kg net, 1,15 kg brut
- poids - lunette: 0,400 kg
- poids - couvercle: 0,670 kg

**Pièces détachées:** Charnières à montage rapide en matière synthétiques  
no art. 1001.. / no ST 3941 201 / TEAM 035 201

**Emballage:** Sac

**Matériaux:**

- Siège WC: Polypropylène copolymère
- Charnière : Polypropylène copolymère/ Polyamide 6





## snapex sans couvercle



amovible

avec charnières à montage rapide en matière synthétiques

siège WC universel en Thermoplast sans couvercle. Lunette 5 mm, sans tampons.

no art. 100306 / no ST 3318 210 / TEAM 351 102

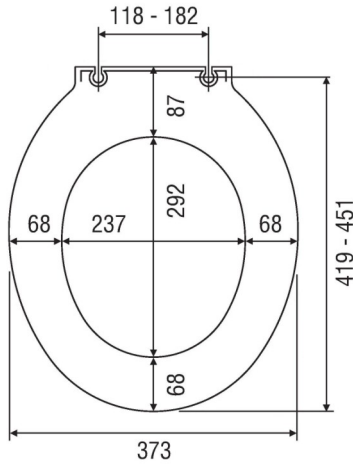

- avec charnières à montage rapide et réglables en matière synthétiques
- retirable sans effort

### informations techniques

- distance des charnières: 118 - 182 mm
- épaisseur - lunette: 5 mm
- poids: 0,42 kg net, 0,45 kg brut
- poids - lunette: 0,400 kg

**Pièces détachées:** Charnières à montage rapide en matière synthétiques  
no art. 1001.. / no ST 3941 201 / TEAM 035 201

**Emballage:** Sac

**Matériaux:**

- Siège WC: Polypropylène copolymère
- Charnière : Polypropylène copolymère/ Polyamide 6



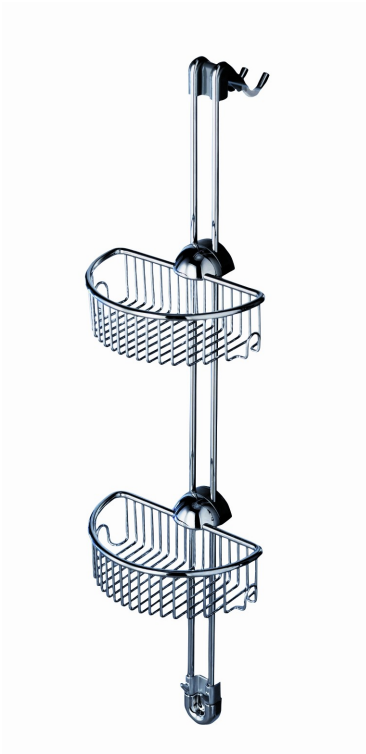

## diva twin mobil

amovible, montage sans trous percés au foret  
les corbeilles sont réglables en continu  
avec 2 corbeilles et 2 crochets, chromé

no art. 600090 / no ST 4531 192 / TEAM 564 145

- amovible et facile à nettoyer
- les corbeilles sont réglables en continu
- montage sans trous percés au foret - facile à accrocher à la cabine de douche

### informations techniques

- mesures L x L x P: 216 x 823 x 161 mm
- mesures du corbeille L x L x P: 216 x 84 x 137 mm
- poids: 2,140 kg

**Pièces détachées:** Corbeille de remplacement pour diva twin mobil (sans élément glissière), chromé  
216 x 84 x 137 mm  
no art. 600091

Elément glissière complet pour diva twin mobil, incl. cache  
no art. 600092

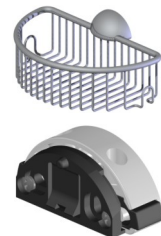

**Emballage:** Emballage par pièce, 850 x 170 x 85 mm

**Matériaux:** Chrome poli



## iris twin mobil

amovible, montage sans trous percés au foret  
les corbeilles sont réglables en continu  
avec 2 corbeilles et 2 crochets, chromé

no art. 600094

- amovible et facile à nettoyer
- les corbeilles sont réglables en continu
- montage sans trous percés au foret - facile à accrocher à la cabine de douche

### informations techniques

- mesures L x L x P: 213 x 823 x 145 mm
- mesures du corbeille L x L x P: 213 x 88 x 116 mm
- poids: 2,140 kg

**Pièces détachées:** Corbeille de remplacement pour iris twin mobil (sans élément glissière), chromé  
213 x 88 x 116 mm  
no art. 600095

Elément glissière complet pour iris twin mobil, incl. cache  
no art. 600096

**Emballage:** Emballage par pièce, 850 x 170 x 85 mm

**Matériaux:** Chrome poli

