

2024

PRODUKTPROGRAMM SCHWEIZ. *PROGRAMME DE PRODUIT SUISSE.*

Bodenebene Duschesysteme
und Wannenträger

*Systèmes de douche de plain-pied
et supports de baignoire*

Systemlösungen für das Bad

Solutions pur la salle de bain

DUSCHFLÄCHEN

Bodenebene Duschsysteme mit hochwertiger Oberfläche aus Mineralwerkstoff, erweiterbar durch Sitzelemente ebenfalls mit Oberfläche aus Mineralwerkstoff zu einem puristisch modernen Duschplatz.

FOND DE DOUCHE

Systèmes de douche de plain-pied avec une surface de haute qualité en matériau minéral, pouvant être agrémentés avec des éléments de siège, également avec une surface en matériau minéral, pour créer un espace de douche moderne et puriste.

007-025

DUSCHSYSTEME ZUM BEFLIESEN

Systemlösungen, die gleich mehrere Gewerke in sich vereinen und damit die bauliche Abstimmung vereinfachen. Lieferbar mit Punktentwässerung, Rinnenentwässerung oder Wandentwässerung.

SYSTÈMES DE DOUCHE À CARRELER

Des systèmes de douche qui combinent plusieurs équipements en même temps et simplifient ainsi la conception. Disponible avec drainage ponctuel, linéaire ou mural.

027-059

GLASLAMINAT

Fugenlose Wände in hochglänzender Glasoptik oder zurückhaltendem Matt verwandeln einfach und schnell das alte Bad in eine neue, moderne Wohlfühloase.

VERRE LAMINÉ

Des murs sans joints avec une optique verre brillant ou mat discret transforment rapidement et facilement l'ancienne salle de bains en une nouvelle oasis de bien-être moderne.

061-065

BADMODULE

Wände mit oder ohne Nische, Ablagen, Sitze, Regale oder Podeste können individuell in die Badplanung integriert und spielend leicht montiert werden.

MODULES DE SALLE DE BAINS

Les parois avec ou sans niche, les étagères, les sièges, les tablettes ou les estrades peuvent être intégrés individuellement dans la planification de la salle de bains et très facilement installés.

067-097

PLUSbox

Nischeneinsätze aus hochwertigem Mineralwerkstoff runden die Badgestaltung ab. Einsetzbar in Trockenbauwände oder in die Nischen der SCHEDEL VISION Badmodule werten sie das Bad futuristisch auf.

PLUSbox

Des inserts de niche en matériau minéral de haute qualité complètent le design de la salle de bains. Ils peuvent être insérés dans les cloisons sèches ou dans les niches des modules de salle de bains SCHEDEL VISION, ils ajoutent une touche futuriste à la salle de bains.

099-103

WANNENTRÄGER

Die Wannenträger aus hochwertigem HDPS® ersetzen das konventionelle Abmauern zum Installieren einer Wanne. Speziell auf das jeweilige Wannenmodell zugeschnitten, garantieren sie eine hohe Passgenauigkeit.

SUPPORTS DE BAIGNOIRE

Les supports de baignoire en HDPS® de haute qualité remplacent la maçonnerie traditionnelle pour l'installation d'une baignoire. Spécialement adaptés au modèle de baignoire concerné, ils garantissent une grande précision d'adaptation.

105-168

INHALTSVERZEICHNIS/SOMMAIRE

DUSCHFLÄCHEN/*FOND DE DOUCHE*

PLAN ^{PLUS} ROUND	8
PLAN ^{PLUS} ROUND 20	10
PLAN ^{PLUS} QUADRATO	12
Unterbauelementensystem quadroU für PLAN ^{PLUS} -Serie/ <i>Élément de soubassement quadroU pour série PLAN^{PLUS}</i>	14
LINE ^{PLUS} PURE, Gefälle einseitig/ <i>Pente sur un côté</i>	18
LINE ^{PLUS} PURE, Gefälle vierseitig/ <i>Pente sur quatre côtés</i>	20
Auf- und Abkantung für PLAN ^{PLUS} und LINE ^{PLUS} / <i>Rebord et bord chanfreiné pour PLAN^{PLUS} et LINE^{PLUS}</i>	23
SEAT ^{PLUS} - Sitze mit Oberfläche aus Mineralwerkstoff/ <i>Sièges avec surface en matériau minéral</i>	24

DUSCHSYSTEME ZUM BEFLIESEN/*SYSTÈMES DE DOUCHE À CARRELER*

PLAN KESSEL	29
PLAN PLANCOFIX PLUS	45
LEVEL 18 mit Ablauf Viega/ <i>avec écoulement Viega</i>	46
LINE SCHEDEL, Gefälle vierseitig/ <i>Pente sur quatre côtés</i>	48
LINE SCHEDEL, Gefälle einseitig/ <i>avec pente d'un côté</i>	50
LINE FLOW 90 mit Gefälle vierseitig/ <i>avec Pente sur quatre côtés</i>	52
LINE FLOW 90 mit Gefälle einseitig/ <i>avec pente d'un côté</i>	54
LINE DALLMER	56
Montagezubehör und Abdichtung/ <i>Accessoires de montage et étanchéité</i>	58

VISION^{PLUS} GLASLAMINAT/*VERRE LAMINÉ*

Oberflächen aus Glaslaminat für die Wand/ <i>Surfaces en verre laminé pour la paroi</i>	62
Oberflächen aus Glaslaminat für Wannenträger/ <i>Surfaces en verre laminé pour les supports de baignoires</i>	63
Montagezubehör und Silikone für Glaslaminat/ <i>Accessoires de montage et silicone pour verre laminé</i>	64
Profile für Glaslaminat/ <i>Profilés pour verre laminé</i>	65

BADMODULE/*MODULES DE SALLE DE BAINS*

VISION T Wandelemente/ <i>VISION T Éléments muraux</i>	69
Anbaumodul Wanne halbhoch, eine Nische/ <i>Module de montage baignoire à mi-hauteur, une niche</i>	72
Anbaumodul Wanne halbhoch, zwei Nischen/ <i>Module de montage baignoire à mi-hauteur, deux niches</i>	73
Anbaumodul Wanne sitzhoch/ <i>Module de montage baignoire à hauteur d'assise</i>	74
Verbreiterungsset für Anbaumodul Wanne sitzhoch/ <i>Kit d'élargissement pour module de montage baignoire à hauteur d'assise</i>	75
Eckmodul Wanne/ <i>Module d'angle baignoire</i>	76
Armaturenstele Wanne/ <i>Stèle de robinetterie baignoire</i>	77

Wandmodul raumhoch, Tiefe 250 – zur freistehenden Montage <i>Module mural hauteur de la pièce, profondeur 250, pour installation en pose libre</i>	78
Wandmodul raumhoch, Tiefe 175 – zur Montage an einer Wand <i>Module mural hauteur de la pièce, profondeur 175, pour installation contre une paroi</i>	79
Wandmodul raumhoch mit Installationsschacht/ <i>Module mural hauteur de la pièce avec gaine technique</i>	80
Wandmodul halbhoch/ <i>Module mural à mi-hauteur</i>	81
Systemmodul mit Wandelement halbhoch/ <i>Système de module avec élément mural à mi-hauteur</i>	82
Anbaumodul SEAT – zur Montage in Kombination mit Sitzmodulen <i>Module de montage SEAT – pour installation en combinaison avec sièges</i>	83
SEAT VERONA simply flex	84
SEAT SALO simply flex	85
Wandhängendes Modul für Aufsatzwaschtisch mit Ablage schmal/ <i>Module mural pour vasque avec étagère étroite</i>	86
Wandhängendes Modul für Aufsatzwaschtisch mit Ablage breit/ <i>Module mural pour vasque avec étagère large</i>	87
Schamwand WC/ <i>Panneau de discrétion WC</i>	90
Aufsatzmodul WC/ <i>Module sanitaire WC</i>	91
Schamwand WC für WC Modul emco asis und emco asis plus <i>Panneau de discrétion pour module WC emco asis e emco asis plus</i>	92
Schamwand WC für emco asis WC Papiermodul/ <i>Panneau de discrétion WC pour module papier de toilette emco asis</i>	93
Wandmodul für emco asis Toilettenbürstengarnitur oder Abfallsammler <i>Modul mural pour garniture de brosses de toilette ou poubelle emco asis</i>	94
Sonderausführungen/ <i>Exécutions spéciales</i>	95
Hochwertige Oberfläche aus Mineralwerkstoff für Badmodule <i>Surface de haute qualité en matériau minéral pour les modules de conception</i>	97

PLUSBOX NISCHEEINSÄTZE/*INSERTS DE NICHES* 99

WANNEN- UND DUSCHWANNENTRÄGER

Typendarstellung/ <i>Description</i>	106
Standard-Wannenträger mit zwei geraden Seiten <i>Support de baignoires avec deux côtes droites</i>	107
Standard-Duschwannenträger mit integrierten Rohrkanälen <i>Support de receveur de douche standard avec tuyauterie intégrée</i>	108
Extrazubehör/ <i>Accessoires spéciaux</i>	109
Kürzungen und Erhöhungen/ <i>Raccourcissements et surélévations</i>	111
Schallschutz SiLENCIO/ <i>Protection anti-bruit</i>	111
SAFETY-Vlies/ <i>non-tissé SAFETY</i>	111
Duravit	112
Duscholux	114
Galatea	118
Geberit	121
GKI	123
Hoesch	125
Ideal Standard	132
Kaldewei	137
Koralle	149
Laufen	152
Schmidlin	155
Villeroy & Boch	163



DUSCHFLÄCHEN/FOND DE DOUCHE

BODENEBENE DUSCHPLÄTZE MIT HOCHWERTIGER OBERFLÄCHE AUS MINERALWERKSTOFF

Barrierefreie Duschbereiche plus fugenlose Oberfläche, das ermöglichen die SCHEDEL DUSCHFLÄCHEN. Eine ansprechende haptische, seidenmatte Oberfläche aus Mineralwerkstoff bietet optimalen Komfort sowie Tritt- und Standsicherheit in der Dusche. Die 6 mm dicke Oberfläche ist rutschhemmend nach DIN 51097, Gruppe B. Optional gibt es eine fugenlose Auf- oder Abkantung. Die Systeme sind mit Punkt-, Rinnen- oder Wandentwässerung lieferbar. Alle Systeme sind werkseitig abgedichtet. Ein Vliesüberstand von 70 mm gewährleistet die Abdichtung zu den angrenzenden Bauteilen. Zusätzlich lassen sich Sitzelemente zu einer puristisch modernen Sitzgelegenheit in der Dusche perfektionieren, indem die sichtbaren Seiten des Elements fugenlos mit Mineralwerkstoff ausgestattet werden.

DOUCHES DE PLAIN-PIED AVEC UNE SURFACE DE HAUTE QUALITÉ EN MATÉRIAU MINÉRAL

Des douches sans obstacles et une surface sans joints, c'est ce que permettent les FONDS DE DOUCHE SCHEDEL MULTISTAR®. Agréable au toucher et satinée, leur surface attrayante en matériau minéral offre un confort optimal ainsi qu'une bonne stabilité dans la douche. La surface de 6 mm d'épaisseur est antidérapante selon la norme DIN 51097, groupe B. Un rebord ou un bord chanfreiné sans joint sont disponibles en option. Les systèmes de douche sont disponibles avec un écoulement ponctuel, linéaire ou mural. Tous les systèmes sont étanchéifiés en usine. La saillie de 70 mm de la membrane étanche garantit l'étanchéité des éléments de construction adjacents. En outre, les éléments d'assise peuvent être perfectionnés pour créer un espace moderne et puriste dans la douche, les côtés visibles de l'élément étant revêtus d'un matériau minéral sans jointure.

PLAN^{PLUS} ROUND

- Bodenebenes Duschsystem mit Oberfläche aus hochwertigem Mineralwerkstoff, 6 mm in BIANCO WEISS, weitere Farben mit Aufpreis
- Oberfläche fugenlos und rutschhemmend nach DIN 51097, Gruppe B
- Inkl. Ablauf waagrecht DN 50, Art.-Nr. PP 32102, Ablaufleistung 27 l/min
- Runde Designabdeckung aus Mineralwerkstoff
- Passende Unterbauelemente siehe Seite 14 bis Seite 15
- Werkseitig abgedichtet nach DIN 18534-1, Wassereinwirkungsklasse W2-I

- *Système de douche de plain-pied avec surface en matériau minéral de haute qualité, 6 mm en BLANC BIANCO autres couleurs avec supplément de prix*
- *Surface sans joint et antidérapante selon la norme DIN 51097, groupe B*
- *Avec écoulement horizontal DN 50, no art. PP 32102, débit d'écoulement 27 l/min*
- *Cache design rond en matériau minéral*
- *Éléments de soubassement correspondants voir de la page 14 à la page 15*
- *Étanchéité d'usine selon DIN 18534-1, classe d'influence de l'eau W2-I*

Maßangaben in mm/Dimensions en mm

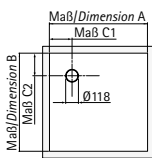
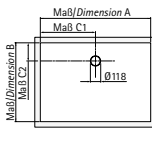
	Maß A Dimension A	Maß B Dimension B	Höhe Hauteur	Aufbauhöhe mit Ablauf waagrecht** Hauteur de montage avec écoulement horizontal**	Maß X Dimension X	Position Ablauf Position écoulement C1/C2	Art.-Nr.* No art.*
	800	800	40	120	78	230/230	PP8080RXXX
	900	900	45	125	83	230/230	PP9090RXXX
	1000	1000	45	125	83	230/230	PP100100RXXX
	1200	1200	50	130	88	230/230	PP120120RXXX
	1000	800	40	120	78	500/230	PP10080RXXX
	1000	900	40	120	78	500/230	PP10090RXXX
	1100	900	45	125	83	550/230	PP11090RXXX
	1200	800	40	120	78	600/230	PP12080RXXX
	1200	900	45	125	83	600/230	PP12090RXXX
	1200	1000	45	125	83	600/230	PP120100RXXX
	1300	900	45	125	83	650/230	PP13090RXXX
	1300	1000	45	125	83	650/230	PP130100RXXX
	1400	800	45	125	83	700/230	PP14080RXXX
	1400	900	45	125	83	700/230	PP14090RXXX
	1400	1000	45	125	83	700/230	PP140100RXXX
	1400	1200	50	130	88	700/230	PP140120RXXX
	1500	800	45	125	83	750/230	PP15080RXXX
	1500	900	45	125	83	750/230	PP15090RXXX
	1500	1000	45	125	83	750/230	PP150100RXXX
	1500	1200	50	130	88	750/230	PP150120RXXX
	1600	800	45	125	83	800/230	PP16080RXXX
	1600	900	45	125	83	800/230	PP16090RXXX
	1600	1000	45	125	83	800/230	PP160100RXXX
	1600	1200	50	130	88	800/230	PP160120RXXX
	1700	800	45	125	83	850/230	PP17080RXXX
	1700	900	45	125	83	850/230	PP17090RXXX
	1700	1000	45	125	83	850/230	PP170100RXXX
	1800	800	45	125	83	900/230	PP18080RXXX
	1800	900	45	125	83	900/230	PP18090RXXX
	1800	1000	45	125	83	900/230	PP180100RXXX

Sonderanfertigung/Éxecution spéciale

Grundfläche/Superficie	Preis X/Pris X	Preis Y/Pris Y
bis/jusqu'à 1,00 m ²	PP100RSSTXXX	PP100RSXXX
bis/jusqu'à 1,20 m ²	PP120RSSTXXX	PP120RSXXX
bis/jusqu'à 1,45 m ²	PP145RSSTXXX	PP145RSXXX
bis/jusqu'à 1,80 m ²	PP180RSSTXXX	PP180RSXXX
bis/jusqu'à 2,25 m ²	PP225RSSTXXX	PP225RSXXX

Wenn die Maße A/B größer als 1200 mm sind, bitte Nachfrage bezgl. Machbarkeit.
Si les dimensions A/B sont supérieures à 1200 mm, veuillez vous renseigner sur la faisabilité.

Beispiel: Standardabmessung | Exemple: Dimension standard 1200 x 1200 mm

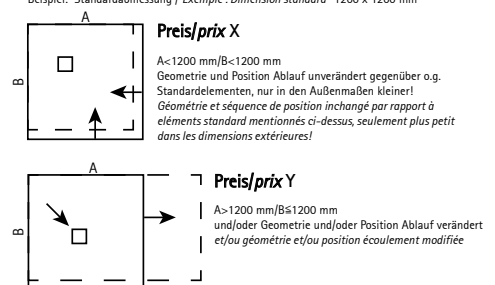

* xxx = Oberfläche (siehe Seite 9)

** Aufbauhöhe inkl. Mineralwerkstoff (ohne Verklebung)

* xxx = Surface (voir page 9)

** Hauteur de montage y compris matériau minéral (sans collage)

Bodenabläufe/Écoulements

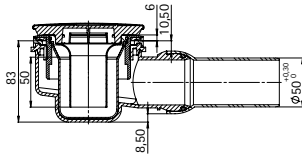

Ablauf waagrecht DN 50
Ablaufleistung 27 l/min
(im Lieferumfang enthalten)
Écoulement horizontal DN 50,
débit d'écoulement 27 l/min
(compris dans la livraison)

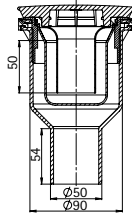

OPTIONAL:
Ablauf senkrecht DN 50
Ablaufleistung 30,6 l/min
(Bei Bestellung bitte angeben,
waagerechter Ablauf entfällt)
EN OPTION:
Écoulement vertical DN 50,
débit d'écoulement 30,6 l/min
(Veuillez préciser lors de la
commande (il n'y a pas
d'écoulement horizontal DN 50))

PP 32100

Ersatzteile/Pièces détachées



Download PDF Einbauanleitung
Télécharger PDF
instruction de montage
EBA40506



Design-Abdeckung aus Mineralwerkstoff, rund
Cache design en matériau minéral, rond

PPRXXX



Dallmer Geruchsverschluss aus PP, DN 50
Clapet anti-odeurs DALLMER en PP, DN 50

VK 4808708

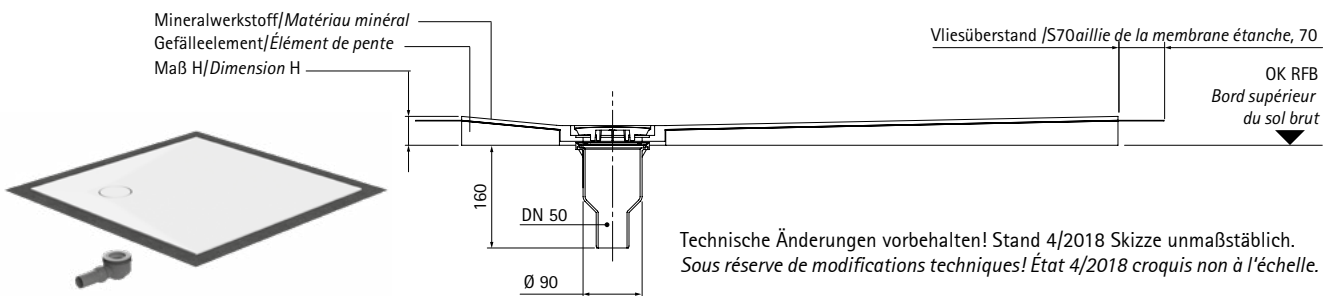
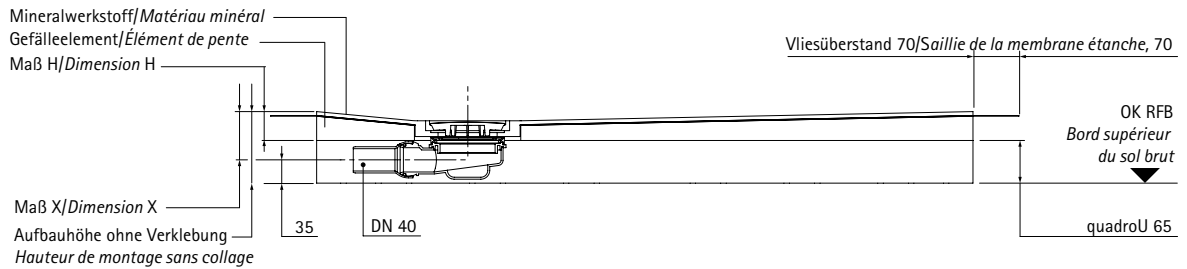
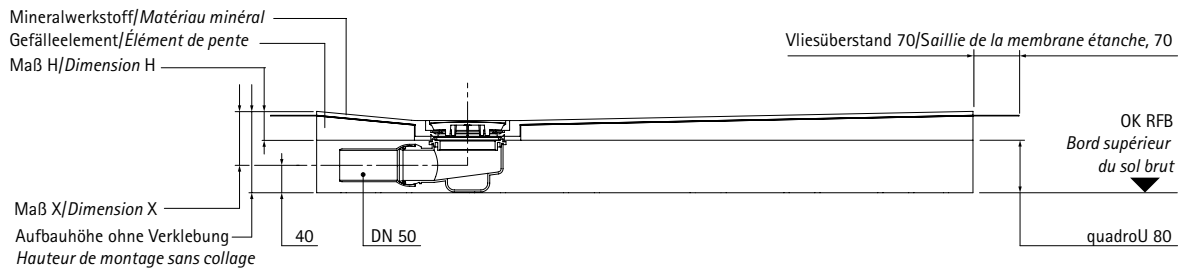

* xxx = Oberfläche (Bsp. PP12080R008 = PLAN^{PLUS} ROUND 1200 x 800 mm in GRAU HELL)
Verarbeitungsbedingte Farbabweichungen stellen keinen Reklamationsgrund dar.
* xxx = Surface (Ex. PP12080R008 = PLAN^{PLUS} ROUND 1200 x 800 mm en gris clair)
Les différences de couleur dues au traitement ne constituent pas un motif de réclamation.

BIANCO WEISS / BLANC BIANCO = 001	GRAPHIT / GRAPHITE = 005	GRAU DUNKEL / GRIS FONCÉ = 007
CARAMEL / CARAMEL = 003	GRAPHIT HELL / GRAPHITE CLAIR = 006	GRAU HELL / GRIS CLAIR = 008

PLAN^{PLUS} ROUND 20

- Bodenebenes Duschesystem mit Oberfläche aus hochwertigem Mineralwerkstoff, 6 mm in BIANCO WEISS
- Oberfläche fugenlos und rutschhemmend nach DIN 51097, Gruppe B (Barfußbereich)
- Mit serienmäßiger Abkantung.
- Runde Designabdeckung aus Mineralwerkstoff.
- Werkseitig abgedichtet nach DIN 18534-1, Wassereinwirkungsklasse W2-I
- Vliesabdichtung umlaufend mit 70 mm Überstand.
- Passende Unterbauelemente siehe Seite 14 bis Seite 15

- *Système de douche de plain-pied avec surface en matériau minéral de haute qualité, 6 mm en BLANC BIANCO*
- *Surface sans joint et antidérapante selon la norme DIN 51097, groupe B (zone pied nus)*
- *Avec bord chanfreiné de série*
- *Cache design rond en matériau minéral*
- *Étanchéité d'usine selon DIN 18534-1, classe d'influence de l'eau W2-I*
- *Membrane étanche périphérique avec saillie 70 mm*
- *Éléments de soubassement correspondants voir de la page 14 à la page 15*

Maßangaben in mm/Dimensions en mm

Maß A <i>Dimension A</i>	Maß B <i>Dimension B</i>	Höhe <i>Hauteur</i>	Gewicht <i>Poids</i>	Aufbauhöhe mit Ablauf waagrecht* <i>Hauteur de montage avec écoulement horizontal*</i>	Maß X <i>Dimension X</i>	Position Ablauf <i>Position écoulement C1/C2</i>	Art.-Nr. <i>No art.</i>
-----------------------------	-----------------------------	------------------------	-------------------------	--	-----------------------------	---	----------------------------

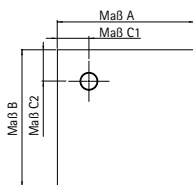

800	800	20	12,48	120	78	230/230	PP208080R001
900	900	20	15,27	125	83	230/230	PP209090R001
1000	1000	20	18,38	125	83	230/230	PP201010R001
1200	1200	30	25,59	130	88	230/230	PP201212R001

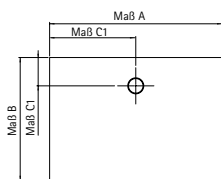

1000	800	20	14,70	120	78	500/230	PP201080R001
1200	800	20	17,73	120	78	600/230	PP201280R001
1200	900	20	19,69	125	83	600/230	PP201290R001
1200	1000	20	21,66	125	83	600/230	PP201210R001
1400	900	20	22,63	125	83	700/230	PP201490R001
1400	1000	25	25,73	130	83	700/230	PP201410R001
1500	900	25	24,81	130	83	750/230	PP201590R001
1500	1000	25	27,57	130	83	750/230	PP201510R001
1600	900	25	26,48	130	83	800/230	PP201690R001
1600	1000	25	29,41	130	83	800/230	PP201610R001
1700	750	25	23,43	130	83	850/230	PP201775R001
1800	800	25	26,48	130	83	900/230	PP201880R001

Sonderanfertigung/Éxecution spéciale

bis/jusqu'à 1,00 m ²		PP20100RS001
bis/jusqu'à 1,20 m ²	Wenn die Maße A/B größer als 1200 mm sind, bitte Nachfrage bezgl. Machbarkeit. <i>Si les dimensions A/B sont supérieures à 1200 mm, veuillez vous renseigner sur la faisabilité.</i>	PP20120RS001
bis/jusqu'à 1,45 m ²		PP20145RS001
bis/jusqu'à 1,80 m ²		PP20180RS001
bis/jusqu'à 2,25 m ²		PP20225RS001

* Aufbauhöhe inkl. Mineralwerkstoff (ohne Verklebung)

* *Hauteur de montage y compris matériau minéral (sans collage)*

Ersatzteile/Pièces détachées

Art.-Nr.
No art.



Download PDF Einbauanleitung
Télécharger PDF i
nstruction de montage
EBA40527



Design-Abdeckung aus Mineralwerkstoff, rund
Cache design en matériau minéral, rond

PPRXXX



Dallmer Geruchsverschluss aus PP, DN 50
Clapet anti-odeurs DALLMER en PP, DN 50

VK 4808708

Bodenabläufe/Écoulements

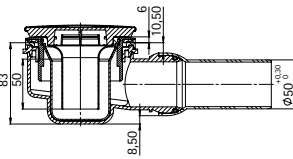

Ablauf waagrecht DN 50
Ablaufleistung 27 l/min
(im Lieferumfang enthalten)
Écoulement horizontal DN 50,
débit d'écoulement 27 l/min
(compris dans la livraison)

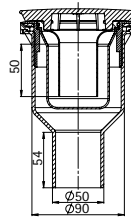

OPTIONAL:
Ablauf senkrecht DN 50
Ablaufleistung 30,6 l/min
(Bei Bestellung bitte angeben,
waagerechter Ablauf entfällt)
EN OPTION:
Écoulement vertical DN 50,
débit d'écoulement 30,6 l/min
(Veuillez préciser lors de la
commande (il n'y a pas
d'écoulement horizontal DN 50)) PP 32100

Preis inklusive
Prix inclus

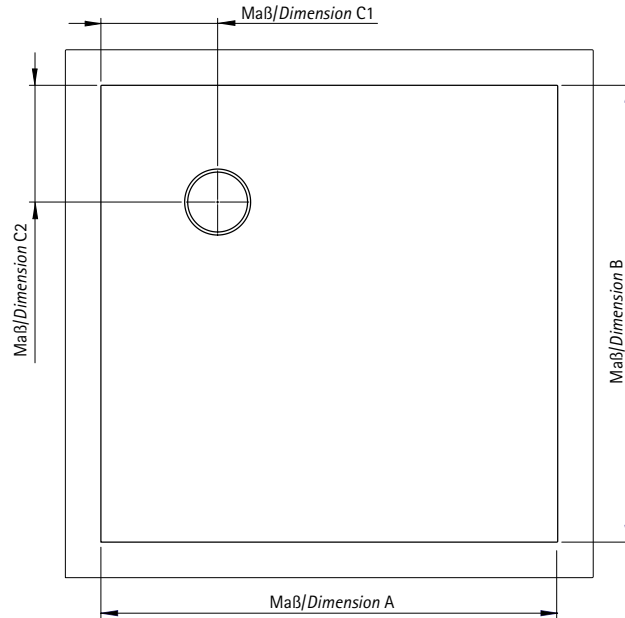
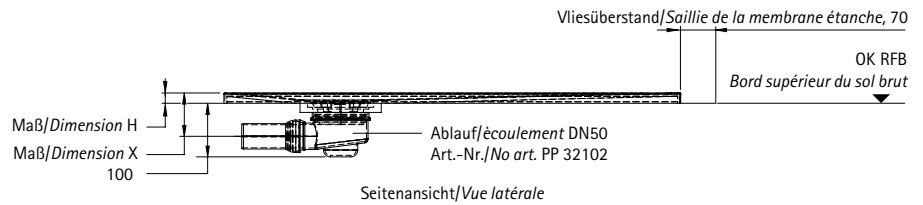

Allgemeine Draufsicht/Vue générale de dessus PLAN^{PLUS} ROUND 20

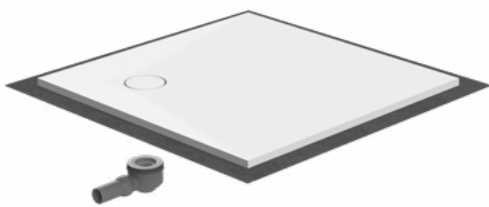

Einbauvarianten/Variantes de montage:

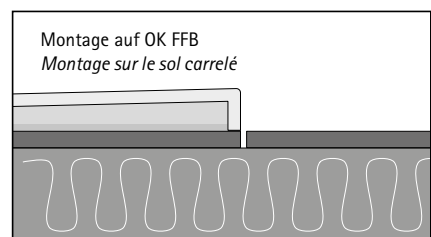
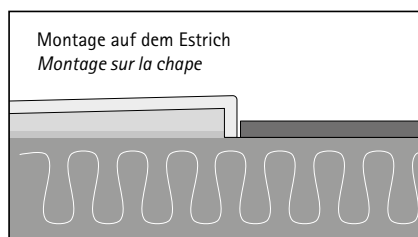
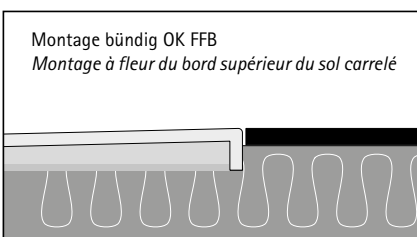

PLAN^{PLUS} QUADRATO

- Bodenebenes Duschsystem mit Oberfläche aus hochwertigem Mineralwerkstoff, 6 mm in BIANCO WEISS, weitere Farben mit Aufpreis
- Oberfläche fugenlos und rutschhemmend nach DIN 51097, Gruppe B
- Inkl. Ablauf waagrecht DN 50, Art.-Nr. PP 32102, Ablaufleistung 27 l/min
- Quadratische Designabdeckung aus Mineralwerkstoff
- Passende Unterbauelemente siehe Seite 14 bis Seite 15
- Werkseitig abgedichtet nach DIN 18534-1, Wassereinwirkungsklasse W2-I

- *Système de douche de plain-pied avec surface en matériau minéral de haute qualité, 6 mm en BIANCO BIANCO autres couleurs avec supplément de prix*
- *Surface sans joint et antidérapante selon la norme DIN 51097, groupe B*
- *Avec écoulement horizontal DN 50, no art. PP 32102, débit d'écoulement 27 l/min*
- *Cache design carré en matériau minéral*
- *Éléments de soubassement correspondants voir de la page 14 à la page 15*
- *Étanchéité d'usine selon DIN 18534-1, classe d'influence de l'eau W2-I*

Maßangaben in mm/Dimensions en mm

	Maß A Dimension A	Maß B Dimension B	Höhe Hauteur	Aufbauhöhe mit Ablauf waagrecht** Hauteur de montage avec écoulement horizontal**	Maß X Dimension X	Position Ablauf Position écoulement C1/C2	Art.-Nr.* No art.*
	800	800	40	120	78	230/230	PP8080QXXX
	900	900	45	125	83	230/230	PP9090QXXX
	1000	1000	45	125	83	230/230	PP100100QXXX
	1200	1200	50	130	88	230/230	PP120120QXXX
	1000	800	40	120	78	500/230	PP10080QXXX
	1000	900	40	120	78	500/230	PP10090QXXX
	1100	900	45	125	83	550/230	PP11090QXXX
	1200	800	40	120	78	600/230	PP12080QXXX
	1200	900	45	125	83	600/230	PP12090QXXX
	1200	1000	45	125	83	600/230	PP120100QXXX
	1300	900	45	125	83	650/230	PP13090QXXX
	1300	1000	45	125	83	650/230	PP130100QXXX
	1400	800	45	125	83	700/230	PP14080QXXX
	1400	900	45	125	83	700/230	PP14090QXXX
	1400	1000	45	125	83	700/230	PP140100QXXX
	1400	1200	50	130	88	700/230	PP140120QXXX
	1500	800	45	125	83	750/230	PP15080QXXX
	1500	900	45	125	83	750/230	PP15090QXXX
	1500	1000	45	125	83	750/230	PP150100QXXX
	1500	1200	50	130	88	750/230	PP150120QXXX
	1600	800	45	125	83	800/230	PP16080QXXX
	1600	900	45	125	83	800/230	PP16090QXXX
	1600	1000	45	125	83	800/230	PP160100QXXX
	1600	1200	50	130	88	800/230	PP160120QXXX
	1700	800	45	125	83	850/230	PP17080QXXX
	1700	900	45	125	83	850/230	PP17090QXXX
	1700	1000	45	125	83	850/230	PP170100QXXX
	1800	800	45	125	83	900/230	PP18080QXXX
1800	900	45	125	83	900/230	PP18090QXXX	
1800	1000	45	125	83	900/230	PP180100QXXX	

Sonderanfertigung/Éxecution spéciale

Grundfläche/Superficie	Preis X/Pris X	Preis Y/Pris Y
bis/jusqu'à 1,00 m ²	PP100QSSTXXX	PP100QSXXX
bis/jusqu'à 1,20 m ²	PP120QSSTXXX	PP120QSXXX
bis/jusqu'à 1,45 m ²	PP145QSSTXXX	PP145QSXXX
bis/jusqu'à 1,80 m ²	PP180QSSTXXX	PP180QSXXX
bis/jusqu'à 2,25 m ²	PP225QSSTXXX	PP225QSXXX

Wenn die Maße A/B größer als 1200 mm sind, bitte Nachfrage bezgl. Machbarkeit.
Si les dimensions A/B sont supérieures à 1200 mm, veuillez vous renseigner sur la faisabilité.

Beispiel: Standardabmessung / Exemple : Dimension standard 1200 x 1200 mm

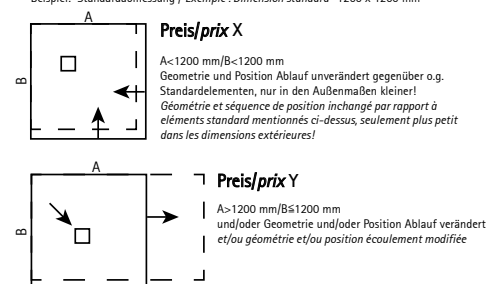

* xxx = Oberfläche (siehe Seite 13)

** Aufbauhöhe inkl. Mineralwerkstoff (ohne Verklebung)

* xxx = Surface (voir page 13).

** Hauteur de montage y compris matériau minéral (sans collage)

Bodenabläufe/Écoulements

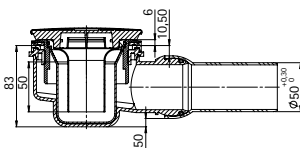

Ablauf waagrecht DN 50
Ablaufleistung 27 l/min
(im Lieferumfang enthalten)
Écoulement horizontal DN 50,
débit d'écoulement 27 l/min
(compris dans la livraison)

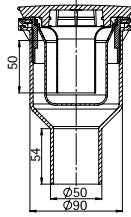

OPTIONAL:
Ablauf senkrecht DN 50
Ablaufleistung 30,6 l/min
(Bei Bestellung bitte angeben,
waagerechter Ablauf entfällt)
EN OPTION:
Écoulement vertical DN 50,
débit d'écoulement 30,6 l/min
(Veuillez préciser lors de la
commande (il n'y a pas
d'écoulement horizontal DN 50)

PP 32100

Ersatzteile/Pièces détachées



Download PDF Einbauanleitung
Télécharger PDF
instruction de montage
EBA40506



Design-Abdeckung aus Mineralwerkstoff,
quadratisch
Cache design en matériau minéral, carré

PPRXXX



Dallmer Geruchsverschluss aus PP, DN 50
Clapet anti-odeurs DALLMER en PP, DN 50

VK 4808708

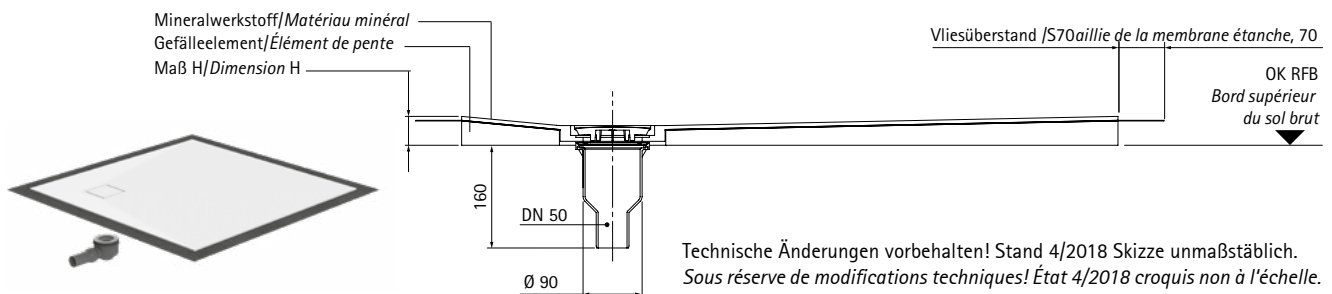
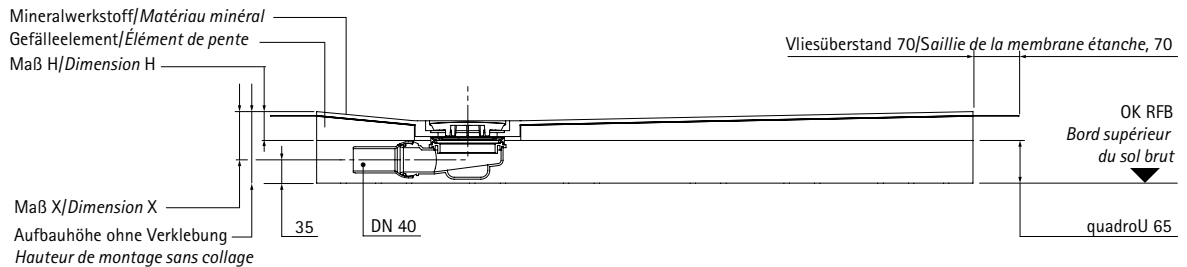
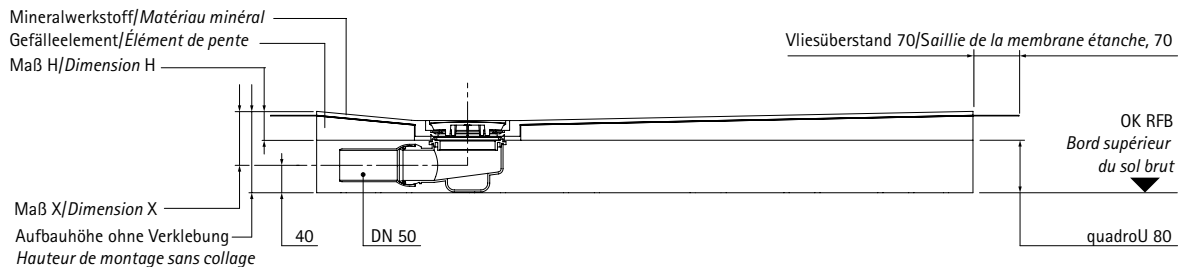

Technische Änderungen vorbehalten! Stand 4/2018 Skizze unmaßstäblich.
Sous réserve de modifications techniques! État 4/2018 croquis non à l'échelle.

* xxx = Oberfläche (Bsp. PP12080Q008 = PLAN^{PLUS} QUADRATO 1200 x 800 mm in GRAU HELL)
Verarbeitungsbedingte Farbabweichungen stellen keinen Reklamationsgrund dar.
* xxx = Surface (Ex. PP12080Q008 = PLAN^{PLUS} QUADRATO 1200 x 800 mm en gris clair)
Les différences de couleur dues au traitement ne constituent pas un motif de réclamation.

BIANCO WEISS / BLANC BIANCO = 001	GRAPHIT / GRAPHITE = 005	GRAU DUNKEL / GRIS FONCÉ = 007
CARAMEL / CARAMEL = 003	GRAPHIT HELL / GRAPHITE CLAIR = 006	GRAU HELL / GRIS CLAIR = 008

Unterbauelementsystem quadrou für PLAN^{PLUS}-Serie Élément de soubassement quadrou pour série PLAN^{PLUS}

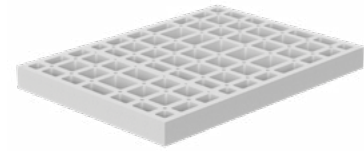

- Zum Höhenausgleich auf der Baustelle
- Höhenausgleich bis 15 mm durch Stellfüße
- Inkl. 6er Set Stellfüße und Montagekleber
- Zur Montage mittels MULTISTAR® 2K Montageschaum (nicht im Lieferumfang, Gewährleistungsansprüche nur bei Verwendung des SCHEDEL Montageschaums, Art. SH 30070)

- Pour le réglage de la hauteur sur le chantier
- Compensation de la hauteur jusqu'à 15 mm au moyen de pieds réglables jusqu'à 50 % de gain de temps
- Avec un jeu de 6 pieds réglables et une colle de montage
- Pour le montage avec la mousse de montage MULTISTAR® 2K (non comprise dans la livraison, droit à la garantie uniquement en cas d'utilisation de la mousse de montage SCHEDEL, art. SH 30070)

Maßangaben in mm/Dimensions en mm

	Länge <i>Longueur</i>	Breite <i>Largeur</i>	Höhe <i>Hauteur</i>	Inklusive Montagekleber <i>Y c. colle de montage</i>	Art.-Nr. <i>No art.</i>	
quadrou einteilig/quadrou en une seule pièce						
	800	800	80	1 x	QUADROU8080	
	900	900	80	1 x	QUADROU9090	
	1000	1000	80	1 x	QUADROU100100	
	1200	1200	80	1 x	QUADROU120120	
	1000	800	80	1 x	QUADROU10080	
	1000	900	80	1 x	QUADROU10090	
	1100	900	80	1 x	QUADROU11090	
	1200	800	80	1 x	QUADROU12080	
	1200	900	80	2 x	QUADROU12090	
	1200	1000	80	2 x	QUADROU120100	
	1300	900	80	2 x	QUADROU13090	
	1300	1000	80	2 x	QUADROU130100	
	1400	800	80	2 x	QUADROU14080	
	1400	900	80	2 x	QUADROU14090	
	1400	1000	80	2 x	QUADROU140100	
	1400	1200	80	2 x	QUADROU140120	
	1500	900	80	2 x	QUADROU15090	
	1500	1000	80	2 x	QUADROU150100	
	1500	1200	80	2 x	QUADROU150120	
	1600	900	80	2 x	QUADROU16090	
	1600	1000	80	2 x	QUADROU160100	
	1600	1200	80	2 x	QUADROU160120	
	1700	800	80	2 x	QUADROU17080	
	1700	900	80	2 x	QUADROU17090	
	1700	1000	80	2 x	QUADROU170100	
	1800	800	80	2 x	QUADROU18080	
	1800	900	80	2 x	QUADROU18090	
	1800	1000	80	2 x	QUADROU180100	
	quadrou dreiteilig/quadrou en trois parties					
		900	900	20/30/40	3 x	QUADROU39090
1000		1000	20/30/40	3 x	QUADROU3100100	
1200		1200	20/30/40	5 x	QUADROU3120120	
1500		1500	20/30/40	6 x	QUADROU3150150	

Maßangaben in mm/Dimensions en mm

	Inklusive Montagekleber Y c. colle de montage	TEAM Art.-Nr. Team no art.	Sanitas Troesch Art.-Nr. No art.	Art.-Nr. No art.
--	--	----------------------------------	---	---------------------



Sonderanfertigung quadroU einteilig (inkl. 6er Set Stellfüße)
Exécution spéciale quadroU en une seule pièce (avec jeu de 6 pieds réglables)

bis/jusqu'à 1,00 m ²	bis/jusqu'à 110	1 x		QUADROU100S
bis/jusqu'à 1,20 m ²	bis/jusqu'à 110	2 x		QUADROU120S
bis/jusqu'à 1,45 m ²	bis/jusqu'à 110	2 x		QUADROU145S
bis/jusqu'à 1,80 m ²	bis/jusqu'à 110	2 x		QUADROU180S
bis/jusqu'à 2,25 m ²	bis/jusqu'à 110	2 x		QUADROU225S
bis/jusqu'à 1,00 m ²	bis/jusqu'à 160	1 x		QUADROUH100S
bis/jusqu'à 1,20 m ²	bis/jusqu'à 160	2 x		QUADROUH120S
bis/jusqu'à 1,45 m ²	bis/jusqu'à 160	2 x		QUADROUH145S
bis/jusqu'à 1,80 m ²	bis/jusqu'à 160	2 x		QUADROUH180S
bis/jusqu'à 2,25 m ²	bis/jusqu'à 160	2 x		QUADROUH225S

Sonderanfertigung quadroU dreiteilig (inkl. 6er Set Stellfüße)
Exécution spéciale quadroU en trois parties (avec jeu de 6 pieds réglables)

bis/jusqu'à 1,00 m ²	20/30/40	3 x		QUADROU3100S
bis/jusqu'à 1,20 m ²	20/30/40	3 x		QUADROU3120S
bis/jusqu'à 1,45 m ²	20/30/40	5 x		QUADROU3145S
bis/jusqu'à 1,80 m ²	20/30/40	6 x		QUADROU3180S
bis/jusqu'à 2,25 m ²	20/30/40	6 x		QUADROU3225S

Montagezubehör/Accessoires de montage

MULTISTAR® 2K Montageschaum* (Kartoneinheit 12 Kartuschen à 400 ml) <i>Mousse de montage MULTISTAR® 2K*</i> (carton de 12 cartouches de 400 ml)		118797	1441791	SH 30070
Montage-Kleber* Kartusche à 290 ml, MDI-frei <i>Colle de montage*</i> cartouche de 290 ml/sans MDI		118780	1441792	SH 32350

* Achtung! Bitte beachten Sie das Mindesthaltbarkeitsdatum (separater Hinweis auf der Verpackung).
Montagematerial ist von Rücknahmen generell ausgeschlossen.

* Attention ! Veuillez noter la date de péremption (note séparée sur l'emballage).
Le matériel de montage est généralement exclu des retours.

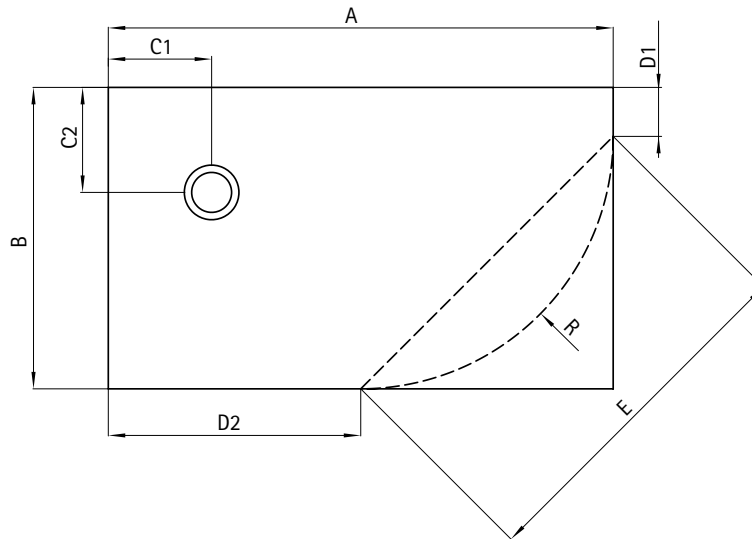

Bestellvordruck / Formulaire de commande

Fax: 032 631 60 79

Bei Sonderanfertigungen benötigen wir folgende Angaben:

Pour les exécutions spéciales, nous avons besoin des informations suivantes:

Gefälleelement/Elément de pente

Ausführung/Exécution PLAN^{PLUS} QUADRATO PLAN^{PLUS} ROUND

Länge/Longueur Maß/Dimension A mm

Breite/Largeur Maß/Dimension B mm

Die Höhe des Elementes ergibt sich aus der Größe und der Position des Ablaufes.
La hauteur de l'élément résulte de la taille et de la position de l'écoulement.

Farbe Mineralwerkstoff/Couleurs du matériau minéral

BIANCO WEISS BLANC BIANCO	001 <input type="checkbox"/>	CARAMEL CARAMEL	003 <input type="checkbox"/>	GRAPHIT GRAPHITE	005 <input type="checkbox"/>	GRAU DUNKEL GRIS FONCÉ	007 <input type="checkbox"/>
CREME CRÈME	002 <input type="checkbox"/>	BRAUN DUNKEL BRUN FONCÉ	004 <input type="checkbox"/>	GRAPHIT HELL GRAPHITE CLAIR	006 <input type="checkbox"/>	GRAU HELL GRIS CLAIR	008 <input type="checkbox"/>

Schenkellängen (Angaben bei fünfeckigen und viertelrunden PLAN^{PLUS}-Elementen)
Longueur des côtés (spécifications pour les éléments PLAN^{PLUS} pentagonaux et quart de cercle)

Schenkellänge/Longueur des côtés Maß/Dimension D1 mm

Schenkellänge/Longueur des côtés Maß/Dimension D2 mm

Einstiegsmaß (Angabe bei fünfeckigen PLAN^{PLUS}-Elementen)/Dimension d'entrée (spécifiée pour les éléments pentagonaux PLAN^{PLUS})

Breite Einstieg/Largeur d'entrée Maß/Dimension E mm

Radius (Angabe bei viertelrunden PLAN^{PLUS}-Elementen)/Rayon (spécifié pour les éléments PLAN^{PLUS} quart de cercle)

Radius/Rayon Maß/Dimension R mm

Aufkantung/Rebord

Abkantung/Bord chanfreiné

Höhe/Hauteur mm Höhe/Hauteur mm

Variante (siehe Seite 23) Variante (siehe Seite 23)

Ablauf/Écoulement

Position Ablauf/Position écoulement Maß/Dimension C1 mindestens/au moins 230 mm

Position Ablauf/Position écoulement Maß/Dimension C2 mindestens/au moins 230 mm

Ablauf waagrecht
Écoulement horizontal DN 50

Ablauf senkrecht
Écoulement vertical DN 50

Art.-Nr./No art. PP 32100

Unterbaulemente wahlweise (bitte ankreuzen)/Éléments de soubassement à choix (veuillez marquer d'une croix)

3-teilig/3 pièces (20/30/40 mm) Set

Einteilig, bitte Höhe angeben/Une seule pièce, veuillez indiquer la hauteur mm

LINE^{PLUS} PURE, Gefälle einseitig/Pente sur un côté

Im Lieferumfang:

- Gefälleelement mit werkseitig aufgebracht Oberfläche aus Mineralwerkstoff
- Oberfläche rutschhemmend nach DIN 51097, Gruppe B
- Rinnenabdeckung aus Mineralwerkstoff
- Werkseitig aufgebracht Vliesabdichtung nach DIN 18534-1, Wassereinwirkungsklasse W2-I
- quadroU Unterbauelement inkl. 6er Set Stellfüße und Montagekleber
- Bodenablauf waagrecht
- Mit zweiter Ablaufebene (Sekundärentwässerung)

Compris dans la livraison:

- Élément de pente avec surface usinée en matériau minéral
- Surface antidérapante selon la norme DIN 51097, groupe B
- Couverture de rigole en matériau minéral
- Étanchéité appliquée en usine selon la norme DIN 18534-1, classe d'influence de l'eau W2-I
- Élément de soubassement quadroU, 80 mm, avec jeu de 6 pieds réglables et colle de montage
- Écoulement horizontal
- Avec un deuxième niveau d'écoulement (écoulement secondaire)

Maßangaben in mm/Dimensions en mm

Maß A Position Rinne Dimension A position rigole	Maß B Dimension B	Maß C Rinnenlänge Dimension C Longueur de la rigole	Aufbauhöhe (ohne Verklebung) Hauteur de montage (sans collage)		Maß X Dimension X	Art.-Nr.* No art.*
			mit Ablauf senkrecht avec écoulement vertical	mit Ablauf waagrecht avec écoulement horizontal		
800	1.200	700	60	140	105	LP80120E50XXX
900	900	800	50	130	95	LP9090E50XXX
900	1.000	800	55	135	100	LP90100E50XXX
900	1.100	800	55	135	100	LP90110E50XXX
900	1.200	800	60	140	105	LP90120E50XXX
900	1.300	800	60	140	105	LP90130E50XXX
900	1.400	800	60	140	105	LP90140E50XXX
900	1.500	800	65	145	110	LP90150E50XXX
900	1.600	800	65	145	110	LP90160E50XXX
900	1.700	800	70	150	115	LP90170E50XXX
900	1.800	800	70	150	115	LP90180E50XXX
1.000	1.000	900	55	135	100	LP100100E50XXX
1.000	1.200	900	60	140	105	LP100120E50XXX
1.000	1.300	900	60	140	105	LP100130E50XXX
1.000	1.400	900	60	140	105	LP100140E50XXX
1.000	1.500	900	65	145	110	LP100150E50XXX
1.000	1.800	900	70	150	115	LP100180E50XXX
1.200	1.000	1100	55	135	100	LP120100E50XXX
1.200	1.100	1100	55	135	100	LP120110E50XXX
1.200	1.200	1100	60	140	105	LP120120E50XXX
1.200	1.300	1100	60	140	105	LP120130E50XXX
1.200	1.400	1100	60	140	105	LP120140E50XXX

Sonderanfertigung/Éxecution spéciale

Grundfläche/Superficie	Preis X/Prix X	Preis Y/Prix Y
bis/jusqu'à 1,00 m ²	LP100E35SSTXXX	LP100E50S0XXX
bis/jusqu'à 1,20 m ²	LP120E35SSTXXX	LP120E50S0XXX
bis/jusqu'à 1,45 m ²	LP145E35SSTXXX	LP145E50S0XXX
bis/jusqu'à 1,80 m ²	LP180E35SSTXXX	LP180E50S0XXX
bis/jusqu'à 2,25 m ²	LP225E50S0XXX	LP225E50S0XXX

Wenn die Maße A/B größer als 1200 mm sind, bitte Nachfrage bezgl. Machbarkeit.
Si les dimensions A/B sont supérieures à 1200 mm, veuillez vous renseigner sur la faisabilité.

Beispiel: Standardabmessung / Exemple : Dimension standard 1200 x 1200 mm

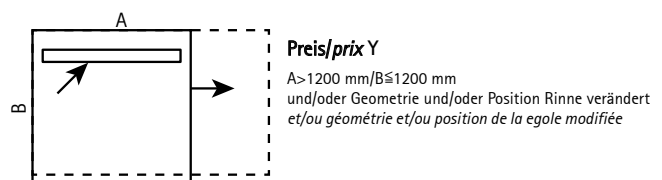

Bodenabläufe/Écoulements

Art.-Nr./No-art.

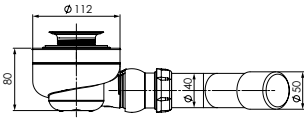

Ablauf waagrecht, DN 50 nach DIN 274
Sperrwasserhöhe 50 mm
Ablaufleistung 45 l/min
Écoulement horizontal, DN 50 selon DIN 274,
Hauteur de garde d'eau 50 mm,
Débit d'écoulement 45 l/min

LINEFRW50

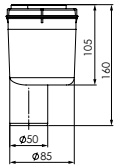

Ablauf senkrecht, DN 50 nach DIN 274
Sperrwasserhöhe 50 mm
Ablaufleistung 43,2 l/min, Kernlochbohrung Ø 120 mm
Écoulement vertical, DN 50 selon DIN 274,
Hauteur de garde d'eau 50 mm,
Débit d'écoulement 43,2 l/min, carottage Ø 120 mm

LINEFRS

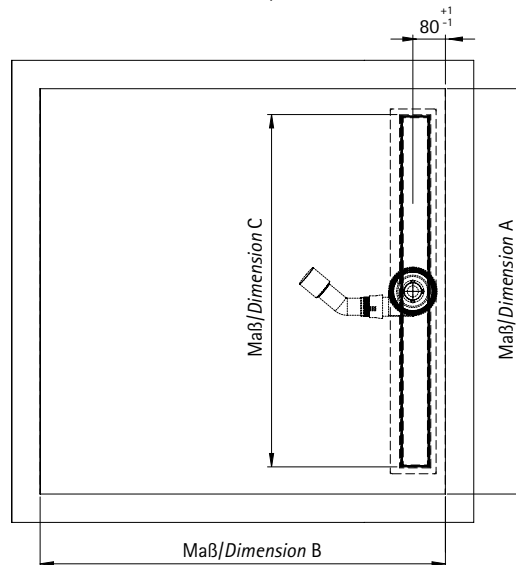
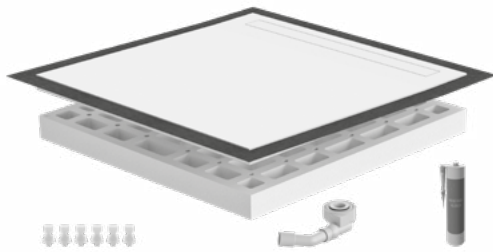
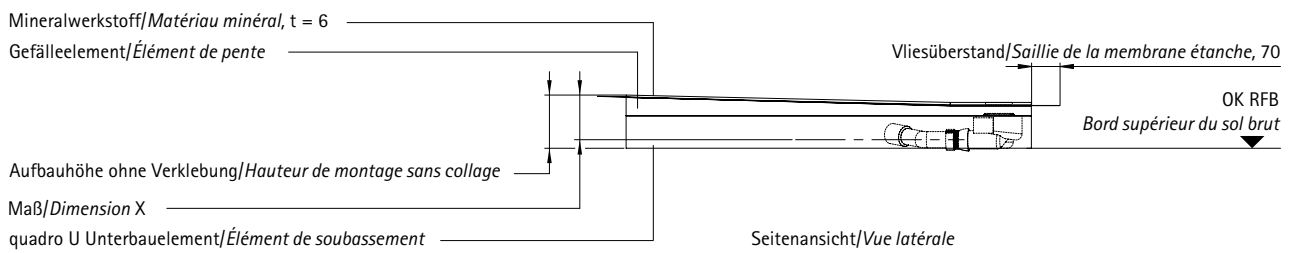

Allgemeine Draufsicht/Vue générale de dessus LINEPLUS PURE



Download PDF Einbauanleitung
Télécharger PDF instruction de montage
EBA40515

Technische Änderungen vorbehalten! Stand 4/2018 Skizze unmaßstäblich.
Sous réserve de modifications techniques! État 4/2018 croquis non à l'échelle.

* xxx = Oberfläche (Bsp. LP80120E50008 = LINEPLUS PURE 50, Gefälle einseitig, 800 x 1200 mm in GRAU HELL)
Verarbeitungsbedingte Farbabweichungen stellen keinen Reklamationsgrund dar.
* xxx = Surface (Ex. LP80120E50008 = LINEPLUS PURE 50, pente sur un côté, 800 x 1200 mm en gris clair)
Les différences de couleur dues au traitement ne constituent pas un motif de réclamation.

BIANCO WEISS / BLANC BIANCO = 001	GRAPHIT / GRAPHITE = 005	GRAU DUNKEL / GRIS FONCÉ = 007
CAMEL / CAMEL = 003	GRAPHIT HELL / GRAPHITE CLAIR = 006	GRAU HELL / GRIS CLAIR = 008

LINE^{PLUS} PURE, Gefälle vierseitig/*Pente sur quatre côtés*

Im Lieferumfang:

- Gefälleelement mit werkseitig aufgebracht Oberfläche aus Mineralwerkstoff
- Oberfläche rutschhemmend nach DIN 51097, Gruppe B
- Rinnenabdeckung aus Mineralwerkstoff
- Werkseitig aufgebracht Vliesabdichtung nach DIN 18534-1, Wassereinwirkungsklasse W2-I
- quadroU Unterbauelement inkl. 6er Set Stellfüße und Montagekleber
- Bodenablauf waagrecht
- Mit zweiter Ablaufebene (Sekundärentwässerung)

Compris dans la livraison:

- Élément de pente avec surface usinée en matériau minéral
- Surface antidérapante selon la norme DIN 51097, groupe B
- Couverture de rigole en matériau minéral
- Étanchéité appliquée en usine selon la norme DIN 18534-1, classe d'influence de l'eau W2-I
- Élément de soubassement quadroU, 80 mm, avec jeu de 6 pieds réglables et colle de montage
- Écoulement horizontal
- Avec un deuxième niveau d'écoulement (écoulement secondaire)

Maßangaben in mm/*Dimensions en mm*

Maß A Position Rinne <i>Dimension A position rigole</i>	Maß B <i>Dimension B</i>	Maß C Rinnenlänge <i>Dimension C longueur de la rigole</i>	Aufbauhöhe (ohne Verklebung) <i>Hauteur de montage (sans collage)</i>		Maß X <i>Dimension X</i>	Art.-Nr.* <i>No art.*</i>
			mit Ablauf senkrecht avec écoulement vertical	mit Ablauf waagrecht avec écoulement horizontal		
800	1.200	400	55	135	100	LP480120E50XXX
900	900	500	50	130	95	LP49090E50XXX
900	1.000	500	50	130	95	LP490100E50XXX
900	1.100	500	50	130	95	LP490110E50XXX
900	1.200	500	55	135	100	LP490120E50XXX
900	1.300	500	55	135	100	LP490130E50XXX
900	1.400	500	60	140	105	LP490140E50XXX
900	1.500	500	60	140	105	LP490150E50XXX
900	1.600	500	60	140	105	LP490160E50XXX
900	1.700	500	65	145	110	LP490170E50XXX
900	1.800	500	65	145	110	LP490180E50XXX
1.000	1.000	600	50	130	95	LP4100100E50XXX
1.000	1.200	600	55	135	100	LP4100120E50XXX
1.000	1.300	600	55	135	100	LP4100130E50XXX
1.000	1.400	600	60	140	105	LP4100140E50XXX
1.000	1.500	600	60	140	105	LP4100150E50XXX
1.000	1.800	600	65	145	110	LP4100180E50XXX
1.200	1.000	800	50	130	95	LP4120100E50XXX
1.200	1.100	800	50	130	95	LP4120110E50XXX
1.200	1.200	800	55	135	100	LP4120120E50XXX
1.200	1.300	800	55	135	100	LP4120130E50XXX
1.200	1.400	800	60	140	105	LP4120140E50XXX

Sonderanfertigung/*Exécution spéciale*

Grundfläche/ <i>Superficie</i>	Preis X/ <i>Prix X</i>	Preis Y/ <i>Prix Y</i>
bis/ <i>jusqu'à</i> 1,00 m ²	LP4100E50SSTXXX	LP4100E50SOXXX
bis/ <i>jusqu'à</i> 1,20 m ²	LP4120E50SSTXXX	LP4120E50SOXXX
bis/ <i>jusqu'à</i> 1,45 m ²	LP4145E50SSTXXX	LP4145E50SOXXX
bis/ <i>jusqu'à</i> 1,80 m ²	LP4180E50SSTXXX	LP4180E50SOXXX
bis/ <i>jusqu'à</i> 2,25 m ²	LP4225E50SOXXX	LP4225E50SOXXX

Wenn die Maße A/B größer als 1200 mm sind, bitte Nachfrage bezgl. Machbarkeit.
Si les dimensions A/B sont supérieures à 1200 mm, veuillez vous renseigner sur la faisabilité.

Beispiel: Standardabmessung / *Exemple: Dimension standard* 1200 x 1200 mm

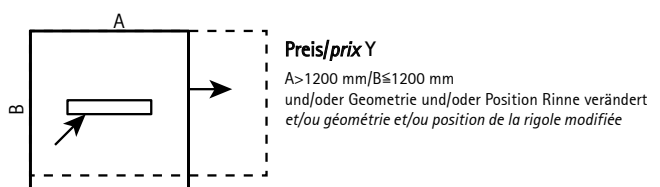
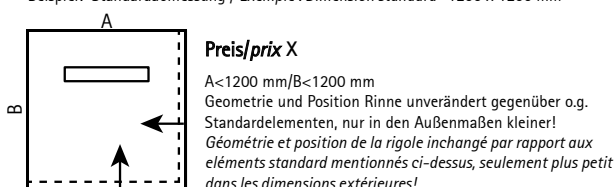

Bodenabläufe/Écoulements Art.-Nr./No-art.

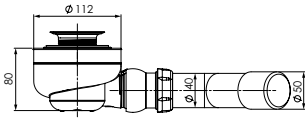

Ablauf waagrecht, DN 50 nach DIN 274
Sperrwasserhöhe 50 mm
Ablaufleistung 45 l/min
Écoulement horizontal, DN 50 selon DIN 274,
Hauteur de garde d'eau 50 mm,
Débit d'écoulement 45 l/min

LINEFRW50

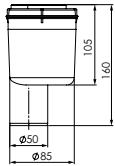

Ablauf senkrecht, DN 50 nach DIN 274
Sperrwasserhöhe 50 mm
Ablaufleistung 43,2 l/min, Kernlochbohrung Ø 120 mm
Écoulement vertical, DN 50 selon DIN 274,
Hauteur de garde d'eau 50 mm,
Débit d'écoulement 43,2 l/min, carottage Ø 120 mm

LINEFRS

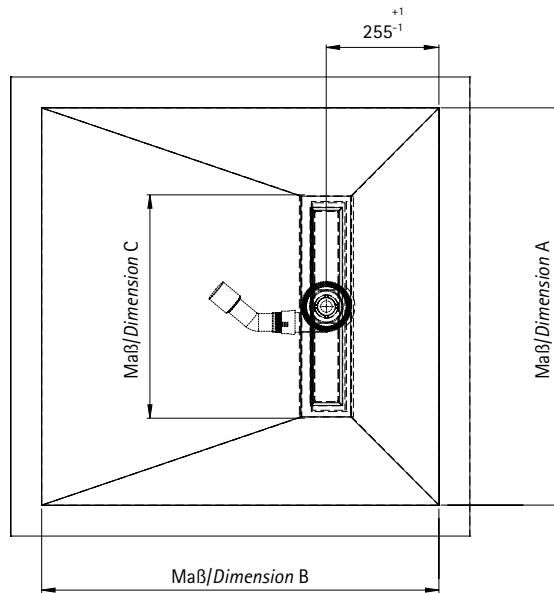
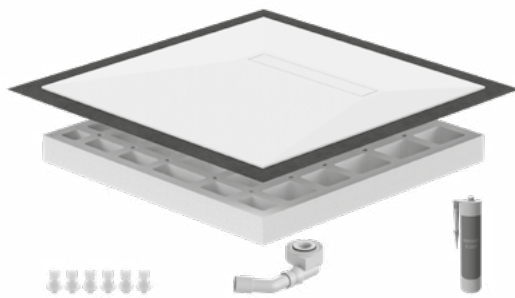
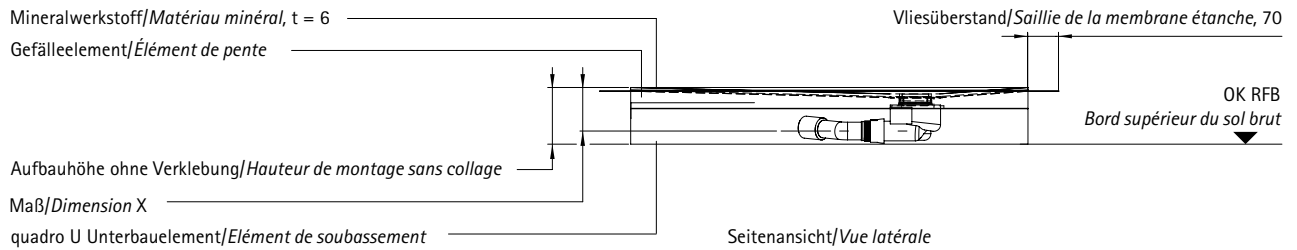

Allgemeine Draufsicht/Vue générale de dessus LINE^{PLUS} PURE



Download PDF Einbauanleitung
Télécharger PDF instruction de montage
EBA40515

Technische Änderungen vorbehalten! Stand 4/2018 Skizze unmaßstäblich.
Sous réserve de modifications techniques! État 4/2018 croquis non à l'échelle.

* xxx = Oberfläche (Bsp. LP480120E50008 = LINE^{PLUS} PURE 50, Gefälle vierseitig, 800 x 1200 mm in GRAU HELL)
Verarbeitungsbedingte Farbabweichungen stellen keinen Reklamationsgrund dar.
* xxx = Surface (Ex. LP480120E50008 = LINE^{PLUS} PURE 50, pente sur quatre côtés, 800 x 1200 mm en gris clair)
Les différences de couleur dues au traitement ne constituent pas un motif de réclamation.

BIANCO WEISS / BLANC BIANCO = 001	GRAPHIT / GRAPHITE = 005	GRAU DUNKEL / GRIS FONCÉ = 007
CARAMEL / CARAMEL = 003	GRAPHIT HELL / GRAPHITE CLAIR = 006	GRAU HELL / GRIS CLAIR = 008

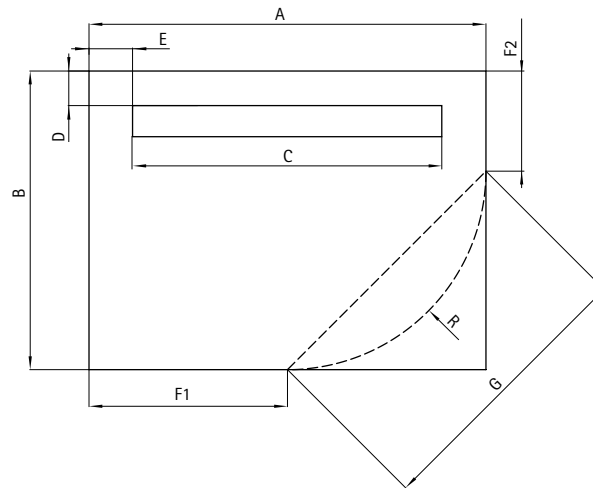

Bestellvordruck / Formulaire de commande

Fax: 032 631 60 79

Bei Sonderanfertigungen benötigen wir folgende Angaben:

Pour les exécutions spéciales, nous avons besoin des informations suivantes:

Gefälleelement/Élément de pente

Ausführung/Exécution: Gefälle vierseitig / Pente sur quatre côtés Gefälle einseitig / Pente sur un côté

Länge, Position Rinne / Longueur, position conduit Maß/Dimension A mm

Breite/Largeur Maß/Dimension B mm

Rinnenlänge / Longueur de la rigole Maß/Dimension C mm 300, 400, 500, 600, 700, 800, 900, 1000, 1100, 1200 oder 1500 mm

Position Rinne/Position rigole Maß/Dimension D mm mindestens/au moins 40 mm

Position Rinne/Position rigole Maß/Dimension E mm mindestens/au moins 25 mm

Die Höhe des Elementes ergibt sich aus der Größe und der Position des Ablaufes.
La hauteur de l'élément résulte de la taille et de la position de l'écoulement.

Farbe Mineralwerkstoff/Couleurs du matériau minéral

BIANCO WEISS BLANC BIANCO	001	<input type="checkbox"/>	CARAMEL CARAMEL	003	<input type="checkbox"/>	GRAPHIT GRAPHITE	005	<input type="checkbox"/>	GRAU DUNKEL GRIS FONCÉ	007	<input type="checkbox"/>
CREME CRÈME	002	<input type="checkbox"/>	BRAUN DUNKEL BRUN FONCÉ	004	<input type="checkbox"/>	GRAPHIT HELL GRAPHITE CLAIR	006	<input type="checkbox"/>	GRAU HELL GRIS CLAIR	008	<input type="checkbox"/>

Schenkellängen (Angaben bei fünfeckigen und viertelrunden LINE^{PLUS}-Elementen)
Longueur des côtés (spécifications pour les éléments LINE^{PLUS} pentagonaux et quart de cercle)

Schenkellänge/Longueur des côtés Maß/Dimension F1 mm

Schenkellänge/Longueur des côtés Maß/Dimension F2 mm

Einstiegsmaß (Angabe bei fünfeckigen LINE^{PLUS}-Elementen)/Dimension d'entrée (spécifiée pour les éléments pentagonaux LINE^{PLUS})

Breite Einstieg/Largeur d'entrée Maß/Dimension G mm

Radius (Angabe bei viertelrunden LINE^{PLUS}-Elementen)/Rayon (spécifié pour les éléments LINE^{PLUS} quart de cercle)

Radius/Rayon Maß/Dimension R mm

Aufkantung/Rebord

Abkantung/Bord chanfreiné

Höhe/Hauteur	<input type="text"/> mm	Höhe/Hauteur	<input type="text"/> mm
Variante (siehe Seite 23) Variante (voir page 23)	<input type="text"/> mm	Variante (siehe Seite 23) Variante (voir page 23)	<input type="text"/> mm

Bodenablauf/Écoulement

Ablauf waagrecht / Écoulement horizontal DN 50 Stück/Pièce

Ablauf senkrecht / Écoulement vertical DN 50 Stück/Pièce Art.-Nr./No art. LINEFRS

Unterbauelement/Élément de soubassement

Höhe/Hauteur mm

Auf- und Abkantung für PLAN^{PLUS} und LINE^{PLUS} Rebord et bord chanfreiné pour PLAN^{PLUS} et LINE^{PLUS}

- Werkseitige Anpassung aus Mineralwerkstoff in verschiedenen Höhen
- Ermöglicht fugenlosen und homogenen Abschluss der Duschfläche bei nicht bodenbündigem Einbau
- Möglichkeit des Höherlegens von Silikonfugen, sodass sich diese nicht im Dauernassbereich befinden
- Gefällekeil bei einseitigem Gefälle kann durch eine Aufkantung fugenlos ausgebildet werden

- En matériau minéral, ajustement en usine à différentes hauteurs
- Permet une fermeture sans jointure et homogène du receveur de douche en cas de montage non affleurant
- Possibilité de surélever les joints en silicone afin qu'ils ne soient pas en permanence dans la zone humide
- Pour les pentes sur un seul côté, la cale de pente peut être formée sans jointure à l'aide d'un rebord

Art.-Nr.
No art.

Höhe Abkantung bis/Hauteur du bord chanfreiné jusqu'à 50 mm	LPAB50
Höhe Abkantung bis/Hauteur du bord chanfreiné jusqu'à 100 mm	LPAB100
Höhe Abkantung bis/Hauteur du bord chanfreiné jusqu'à 170 mm	LPAB170
Höhe Abkantung bis/Hauteur du bord chanfreiné jusqu'à 200 mm	LPAB200

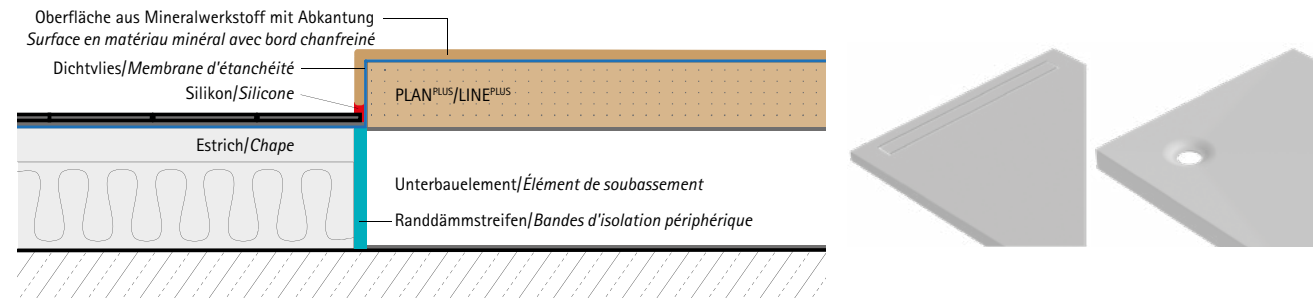

Höhe Aufkantung bis 35 mm (bei Duschboards mit vierseitigem Gefälle) Hauteur du rebord jusqu'à 35 mm (pour les receveurs de douche avec pente sur quatre côtés)	LPAUF35
Höhe Aufkantung bis 50 mm (bei Duschboards mit vierseitigem Gefälle) Hauteur du rebord jusqu'à 50 mm (pour les receveurs de douche avec pente sur quatre côtés)	LPAUF50
Höhe Aufkantung bei LINE mit einseitigem Gefälle bis 50 mm, auf 0 auslaufend (Die Höhe der Aufkantung ergibt sich aus der Gefällestrecke) Hauteur du rebord pour LINE avec pente d'un côté jusqu'à 50 mm, se terminant à 0 (la hauteur du rebord résulte de la pente)	LPAUFLINE

Aufkantung mit vorgesetztem Glaslaminat/Fliese
Rebord avec verre stratifié/carrelage (posé devant)

Aufkantung mit aufgesetztem Glaslaminat/Fliese
Rebord avec verre stratifié/carrelage (posé dessus)

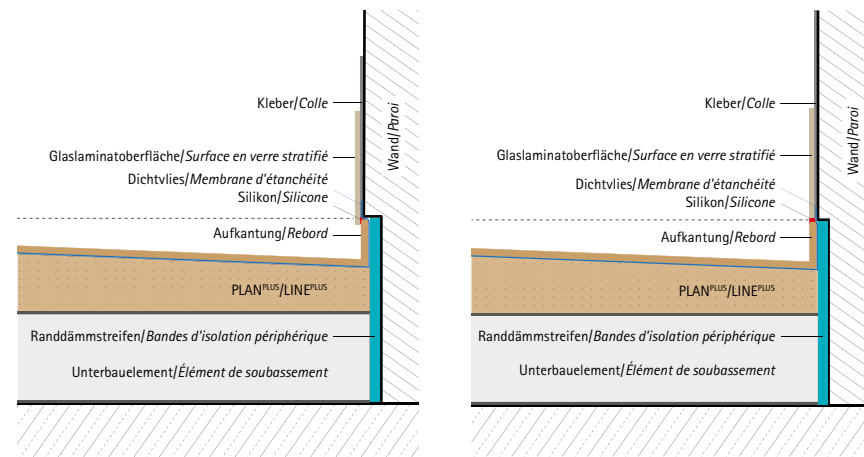

Bei Auf- bzw. Abkantung wird mindestens ein lfm abgerechnet.
Duschboard + Auf- oder Abkantung = Endpreis
Auf- und Abkantung ist an allen vier Seiten des Elements möglich.
Bei Bestellung bitte Variante angeben!
Weitere Höhen auf Anfrage.

Au moins un mètre linéaire sera facturé pour le rebord ou le bord chanfreiné.
Receveur de douche + rebord ou bord chanfreiné = prix final.
Le rebord et le bord chanfreiné sont possibles sur les quatre côtés de l'élément.
Veuillez indiquer la variante lors de la commande!
Autres hauteurs sur demande.

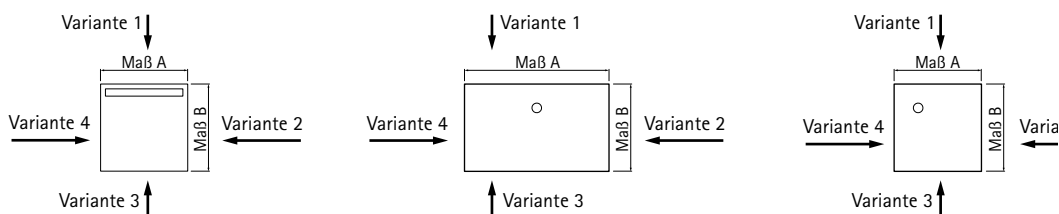

SEAT^{PLUS} - Sitze mit Oberfläche aus Mineralwerkstoff Sièges avec surface en matériau minéral

- SEAT-Elemente aus hochwertigem HDPS®
 - Fugenlose Oberfläche aus Mineralwerkstoff, rutschhemmend nach DIN 51097, Gruppe B
 - Oberfläche werkseitig aufgebracht oder je nach Einbausituation zum bauseitigen Aufbringen mittels beigestellter Schablone
 - Inkl. 5 m Dichtband für die Abdichtung zur Wand
 - Inkl. Unterbauelementeset 20/30/40/50 zum Höhenausgleich auf der Baustelle
- *Éléments SEAT en HDPS® de haute qualité*
 - *Surface sans jointure en matériau minéral, antidérapante selon la norme DIN 51097, groupe B*
 - *Surface usinée ou, selon la situation du chantier, pour application sur site à l'aide du chablon fourni*
 - *Y compris 5 m de bande d'étanchéité pour la fixation au mur*
 - *Y compris jeu d'éléments de soubassement 20/30/40/50 pour le réglage de la hauteur sur le chantier*

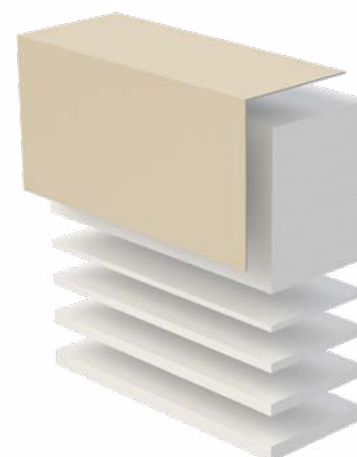

Bei Bestellung bitte Skizze beifügen.
Auf Wunsch ist die Montage durch die Firma SCHEDEL möglich.
Veillez joindre un croquis à votre commande.
Sur demande, le montage peut être effectué par Schedel.

Maßangaben in mm/Dimensions en mm

	Höhe <i>Hauteur</i>	Sitztiefe <i>Profondeur du siège</i>	Art.-Nr.* <i>No art.*</i>
SEAT ^{PLUS} zweiseitig/ <i>deux côtés</i>	500	300	SP3002XXX
SEAT ^{PLUS} zweiseitig/ <i>deux côtés</i>	500	400	SP4002XXX
SEAT ^{PLUS} dreiseitig, linke Ausführung/ <i>trois côtés, exécution gauche</i>	500	300	SP3003LIXXX
SEAT ^{PLUS} dreiseitig, linke Ausführung/ <i>trois côtés, exécution gauche</i>	500	400	SP4003LIXXX
SEAT ^{PLUS} dreiseitig, rechte Ausführung/ <i>trois côtés, exécution droite</i>	500	300	SP3003REXXX
SEAT ^{PLUS} dreiseitig, rechte Ausführung/ <i>trois côtés, exécution droite</i>	500	400	SP4003REXXX
SEAT ^{PLUS} vierseitig/ <i>quatre côtés</i>	500	300	SP3004XXX
SEAT ^{PLUS} vierseitig/ <i>quatre côtés</i>	500	400	SP4004XXX
Montage durch Werkskundendienst <i>Montage par le service clientèle de l'usine</i>			MONTAGEVP
Ausschnitt für Geberit Wandeinlauf <i>Découpe pour l'entrée murale Geberit</i>			AUSGEBWA

Zweiseitige Belegung
für Nischeneinbau
*Configuration deux côtés
pour montage en niche*

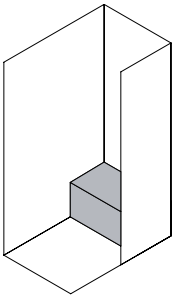

Dreiseitige Belegung
für Eckeinbau
Variante links
*Configuration trois côtés
pour montage en angle,
variante gauche*

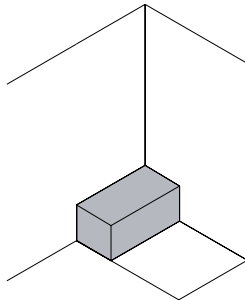

Dreiseitige Belegung
für Eckeinbau
Variante rechts
*Configuration trois côtés
pour montage en angle,
variante droite*

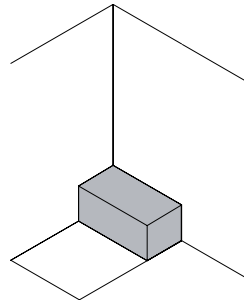

Vierseitige Belegung
für den Einbau
an einer Wand
*Configuration quatre côtés
pour montage contre la paroi*

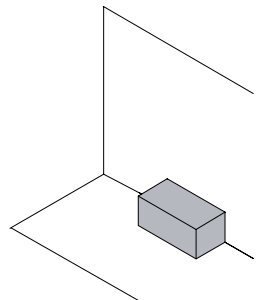

* xxx = Oberfläche (Bsp. SP3003li008 = SEAT^{PLUS} in Grau hell)

Verarbeitungsbedingte Farbabweichungen stellen keinen Reklamationsgrund dar.

* xxx = Surface (Ex. SP3003li008 = SEAT^{PLUS} en gris clair)

Les différences de couleur dues au traitement ne constituent pas un motif de réclamation.

BIANCO WEISS / BLANC BIANCO = 001	GRAPHIT / GRAPHITE = 005	GRAU DUNKEL / GRIS FONCÉ = 007
CARAMEL / CARMEL = 003	GRAPHIT HELL / GRAPHITE CLAIR = 006	GRAU HELL / GRIS CLAIR = 008



DUSCHSYSTEME ZUM BEFLIESEN *SYSTÈMES DE DOUCHE À CARRELER*

BODENEBENE DUSCHPLÄTZE

Fertig zum Befliesen

Bodenebene Duschelemente von SCHEDEL verstehen sich als Systemlösungen, die mehrere Gewerke in sich vereinen und somit die bauliche Abstimmung vereinfachen. Zusätzliche Maurerarbeiten entfallen ebenso wie zeitaufwendige, komplizierte Estricharbeiten insbesondere zur Gefällegestaltung. Nach schneller und sauberer Montage sind die Systeme sofort befliest und ab einer Fliesengröße von 50 x 50 mm rollstuhlbefahrbar. Die einzelnen Elemente bestehen aus hochwertigem High Density Polystyrol (HDPS®).

DOUCHES DE PLAIN-PIED

prêtes à carreler

Les éléments de douche de plain-pied SCHEDEL combinent plusieurs équipements et simplifient ainsi la conception. Des travaux de maçonnerie supplémentaires ne sont pas nécessaires, pas plus que les travaux de chape longs et compliqués, en particulier pour la réalisation des pentes. Après un montage rapide et propre, les systèmes de douche peuvent être carrelés immédiatement et sont accessibles aux fauteuils roulants à partir d'un format de carrelage de 50 x 50 mm. Les éléments individuels sont fabriqués en High Density Polystyrol (HDPS®) de haute qualité.

PLAN KESSEL

Gefälleelemente/Éléments de pente PLAN KESSEL

- Gefälleelement mit werkseitig eingearbeitetem Gefälle von ca. 2 %
- Werkseitig aufgebraute Vliesabdichtung nach DIN 18534-1, Wassereinwirkungsklasse W2-I
- Eingedichtete Flanschscheibe zur schraubbaren Montage des Ablaufgehäuses
- Ablauf wählbar

- Élément de pente avec pente usinée d'environ 2 %
- Étanchéité d'usine selon la norme DIN 18534-1, classe d'influence de l'eau W2-I
- Disque de bride étanche pour le vissage du siphon
- Écoulement à choix

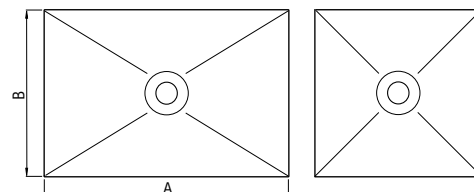

Quadratisch/rechteckig - Ablaufposition mittig
Carré/rectangulaire - position écoulement centré

Maß A <i>Dimension A</i>	Maß B <i>Dimension B</i>	Höhe <i>Hauteur</i>	Position Ablauf <i>Position écoulement</i>	Minimale Aufbauhöhe (ohne Verklebung) <i>Hauteur minimale de montage (sans collage)</i>		Maßangaben in mm/ <i>Dimensions en mm</i>	Art.-Nr. <i>No art.</i>
				Ablauf waagrecht <i>Écoulement horizontal</i> SKR 32102	Ablauf senkrecht <i>Écoulement vertical</i> SKR 32100		
800	800	40	mittig/centré	95	40		SKR 32010
900	750	40	mittig/centré	95	40		SKR 32130
900	800	40	mittig/centré	95	40		SKR 32132
900	900	40	mittig/centré	95	40		SKR 32012
1000	800	45	mittig/centré	100	45		SKR 32080
1000	900	45	mittig/centré	100	45		SKR 32082
1000	1000	45	mittig/centré	100	45		SKR 32014
1100	800	45	mittig/centré	100	45		SKR 32134
1100	900	45	mittig/centré	100	45		SKR 32136
1100	1000	45	mittig/centré	100	45		SKR 32138
1100	1100	45	mittig/centré	100	45		SKR 32016
1200	800	45	mittig/centré	100	45		SKR 32084
1200	900	45	mittig/centré	100	45		SKR 32086
1200	1000	45	mittig/centré	100	45		SKR 32140
1200	1100	45	mittig/centré	100	45		SKR 32142
1200	1200	45	mittig/centré	100	45		SKR 32018
1300	900	50	mittig/centré	105	50		SKR 32144
1300	1000	50	mittig/centré	105	50		SKR 32146
1300	1100	50	mittig/centré	105	50		SKR 32148
1300	1300	50	mittig/centré	105	50		SKR 32020
1400	800	50	mittig/centré	105	50		SKR 32088
1400	900	50	mittig/centré	105	50		SKR 32090
1400	1000	50	mittig/centré	105	50		SKR 32150
1400	1100	50	mittig/centré	105	50		SKR 32152
1400	1200	50	mittig/centré	105	50		SKR 32154
1400	1300	50	mittig/centré	105	50		SKR 32156
1400	1400	50	mittig/centré	105	50		SKR 32022
1500	900	50	mittig/centré	105	50		SKR 32158
1500	1000	50	mittig/centré	105	50		SKR 32160
1500	1100	50	mittig/centré	105	50		SKR 32162
1500	1200	50	mittig/centré	105	50		SKR 32164
1500	1300	50	mittig/centré	105	50		SKR 32166

Weitere Abmessungen nächste Seite
Autres dimensions en page suivante

Rechteckig - Ablaufposition mittig
Rectangulaire - position écoulement centré

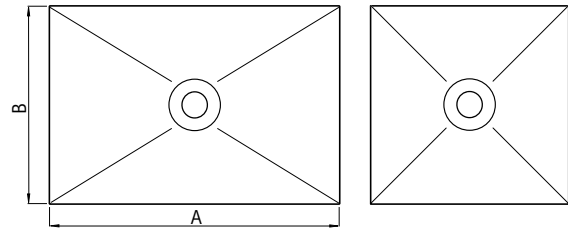

Maß A <i>Dimension A</i>	Maß B <i>Dimension B</i>	Höhe <i>Hauteur</i>	Position Ablauf <i>Position écoulement</i>	Minimale Aufbauhöhe (ohne Verklebung) <i>Hauteur minimale de montage (sans collage)</i>		Maßangaben in mm/ <i>Dimensions en mm</i>	Art.-Nr. <i>No art.</i>
				Ablauf waagrecht <i>Écoulement horizontal</i> SKR 32102	Ablauf senkrecht <i>Écoulement vertical</i> SKR 32100		
1500	1500	50	mittig/ <i>centré</i>	105	50		SKR 32024
1600	800	50	mittig/ <i>centré</i>	105	50		SKR 32092
1600	900	50	mittig/ <i>centré</i>	105	50		SKR 32094
1600	1000	50	mittig/ <i>centré</i>	105	50		SKR 32168
1600	1200	50	mittig/ <i>centré</i>	105	50		SKR 32170
1700	700	50	mittig/ <i>centré</i>	105	50		SKR 32172
1700	750	50	mittig/ <i>centré</i>	105	50		SKR 32174
1700	800	50	mittig/ <i>centré</i>	105	50		SKR 32176
1700	900	50	mittig/ <i>centré</i>	105	50		SKR 32186
1700	1000	50	mittig/ <i>centré</i>	105	50		SKR 32188
1800	700	50	mittig/ <i>centré</i>	105	50		SKR 32190
1800	800	50	mittig/ <i>centré</i>	105	50		SKR 32178
1800	900	50	mittig/ <i>centré</i>	105	50		SKR 32096
1800	1000	50	mittig/ <i>centré</i>	105	50		SKR 32180
2000	1000	60	mittig/ <i>centré</i>	115	60		SKR 32182
2000	1200	60	mittig/ <i>centré</i>	115	60		SKR 32184

Quadratisch - Ablaufposition außermittig
Carré - position écoulement excentré

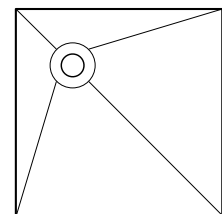

Maß A <i>Dimension A</i>	Maß B <i>Dimension B</i>	Höhe <i>Hauteur</i>	Position Ablauf <i>Position écoulement</i>	Minimale Aufbauhöhe (ohne Verklebung) <i>Hauteur minimale de montage (sans collage)</i>		Maßangaben in mm/ <i>Dimensions en mm</i>	Art.-Nr. <i>No art.</i>
				Ablauf waagrecht <i>Écoulement horizontal</i> SKR 32102	Ablauf senkrecht <i>Écoulement vertical</i> SKR 32100		
800	800	45	200/200	100	45		SKR 32011
900	900	50	200/200	105	50		SKR 32013
1000	1000	50	200/200	105	50		SKR 32015
1100	1100	60	300/300	115	60		SKR 32017
1200	1200	60	300/300	115	60		SKR 32019
1300	1300	60	300/300	115	60		SKR 32021
1400	1400	60	300/300	115	60		SKR 32023
1500	1500	60	300/300	115	60		SKR 32025

Rechteckig – Ablaufposition außermittig, Ausrichtung lange Seite zentriert
Rectangulaire – position écoulement excentré, alignement centré sur le côté long

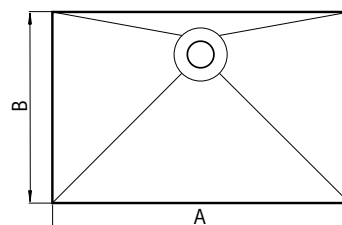

Maß A <i>Dimension A</i>	Maß B <i>Dimension B</i>	Höhe <i>Hauteur</i>	Position Ablauf <i>Position écoulement</i>	Minimale Aufbauhöhe (ohne Verklebung) <i>Hauteur minimale de montage (sans collage)</i>		Maßangaben in mm/ <i>Dimensions en mm</i>	Art.-Nr. <i>No art.</i>
				Ablauf waagrecht <i>Écoulement horizontal</i> SKR 32102	Ablauf senkrecht <i>Écoulement vertical</i> SKR 32100		
1000	900	50	500/200	105	50		SKR 32029
1200	900	50	600/200	105	50		SKR 32031
1400	900	50	700/200	105	50		SKR 32033

Rechteckig – Ablaufposition außermittig, Ausrichtung kurze Seite zentriert
Rectangulaire – position écoulement excentré, alignement centré sur le côté court

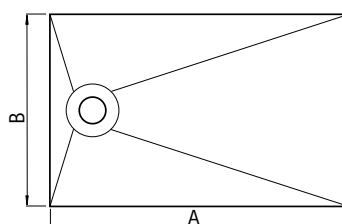

Maß A <i>Dimension A</i>	Maß B <i>Dimension B</i>	Höhe <i>Hauteur</i>	Position Ablauf <i>Position écoulement</i>	Minimale Aufbauhöhe (ohne Verklebung) <i>Hauteur minimale de montage (sans collage)</i>		Maßangaben in mm/ <i>Dimensions en mm</i>	Art.-Nr. <i>No art.</i>
				Ablauf waagrecht <i>Écoulement horizontal</i> SKR 32102	Ablauf senkrecht <i>Écoulement vertical</i> SKR 32100		
1000	900	50	200/450	105	50		SKR 32035
1200	900	55	300/450	110	55		SKR 32037
1400	900	60	300/450	115	55		SKR 32039
1800	900	60	450/450	115	60		SKR 32027

Rechteckig – Ablaufposition außermittig, Ausrichtung kurze Seite links
Rectangulaire – position écoulement excentré, alignement sur le côté court gauche

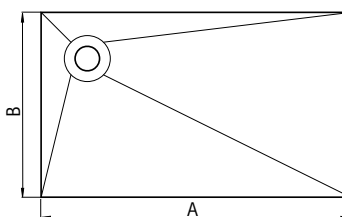

Maß A <i>Dimension A</i>	Maß B <i>Dimension B</i>	Höhe <i>Hauteur</i>	Position Ablauf <i>Position écoulement</i>	Minimale Aufbauhöhe (ohne Verklebung) <i>Hauteur minimale de montage (sans collage)</i>		Maßangaben in mm/ <i>Dimensions en mm</i>	Art.-Nr. <i>No art.</i>
				Ablauf waagrecht <i>Écoulement horizontal</i> SKR 32102	Ablauf senkrecht <i>Écoulement vertical</i> SKR 32100		
1000	800	50	200/200	125	50		SKR 32034
1000	900	50	200/200	125	50		SKR 32036
1200	800	60	300/300	135	55		SKR 32040
1200	900	60	300/300	135	55		SKR 32038

Rechteckig - Ablaufposition außermittig, Ausrichtung kurze Seite links
Rectangulaire - position écoulement excentré, alignement sur le côté court gauche

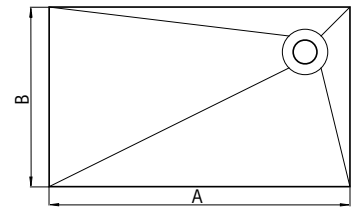

Maß A <i>Dimension A</i>	Maß B <i>Dimension B</i>	Höhe <i>Hauteur</i>	Position Ablauf <i>Position écoulement</i>	Minimale Aufbauhöhe (ohne Verklebung) <i>Hauteur minimale de montage (sans collage)</i>		Maßangaben in mm/ <i>Dimensions en mm</i>	Art.-Nr. <i>No art.</i>
				Ablauf waagerecht <i>Écoulement horizontal</i> SKR 32102	Ablauf senkrecht <i>Écoulement vertical</i> SKR 32100		
1000	800	50	800/200	125	50		SKR 32045
1000	900	50	800/200	125	50		SKR 32042
1200	800	60	900/300	135	55		SKR 32047
1200	900	60	900/300	135	55		SKR 32044

Viertelrund - Ablaufposition mittig
Quart de cercle - position écoulement centré

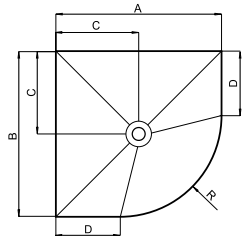

Maß A <i>Dimension A</i>	Maß B <i>Dimension B</i>	Höhe <i>Hauteur</i>	Maß D <i>Dimension D</i>	Radius Maß R <i>Rayon</i> <i>Dimension R</i>	Position Ablauf <i>Position</i> <i>écoulement</i> <i>Dimension C</i>	Minimale Aufbauhöhe (ohne Verklebung) <i>Hauteur minimale de montage (sans collage)</i>		Maßangaben in mm <i>Dimensions en mm</i>	Art.-Nr. <i>No art.</i>
						Ablauf waagerecht <i>Écoulement horizontal</i> SKR 32102	Ablauf senkrecht <i>Écoulement vertical</i> SKR 32100		
900	900	40	350	550	450/450	95	40		SKR 32046
1000	1000	45	450	550	500/500	100	45		SKR 32048

Viertelrund - Ablaufposition außermittig
Quart de cercle - position écoulement excentré

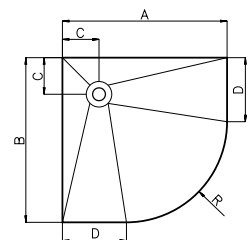

Maß A <i>Dimension A</i>	Maß B <i>Dimension B</i>	Höhe <i>Hauteur</i>	Maß D <i>Dimension D</i>	Radius Maß R <i>Rayon</i> <i>Dimension R</i>	Position Ablauf <i>Position</i> <i>écoulement</i> <i>Dimension C</i>	Minimale Aufbauhöhe (ohne Verklebung) <i>Hauteur minimale de montage (sans collage)</i>		Maßangaben in mm <i>Dimensions en mm</i>	Art.-Nr. <i>No art.</i>
						Ablauf waagerecht <i>Écoulement horizontal</i> SKR 32102	Ablauf senkrecht <i>Écoulement vertical</i> SKR 32100		
900	900	45	350	550	200/200	100	45		SKR 32050
1000	1000	50	450	550	200/200	105	50		SKR 32052

Gefälleelemente
für Duschatrennung Roth LAGUNA MAXI WAVE HK4
Éléments de pente pour paroi de douche Roth LAGUNA MAXI WAVE HK4

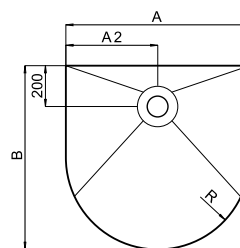

Maß A <i>Dimension A</i>	Maß B <i>Dimension B</i>	Höhe <i>Hauteur</i>	Modell Mat.-Nr. 112 000000 66	Position Ablauf <i>Position écoulement Dimension C</i>	Minimale Aufbauhöhe (ohne Verklebung) <i>Hauteur minimale de montage (sans collage)</i>		Maßangaben in mm <i>Dimensions en mm</i>	Art.-Nr. <i>No art.</i>
					Ablauf waagerecht <i>Écoulement horizontal SKR 32102</i>	Ablauf senkrecht <i>Écoulement vertical SKR 32100</i>		
900	783	45	Modell MW810	450/200	120	45	SKR 32066	
1000	800	45	Modell MW812	500/200	120	45	SKR 32068	
1000	850	45	Modell MW804	500/200	120	45	SKR 32060	
1030	825	45	Modell MW806	515/200	120	45	SKR 32062	
1104	882	45	Modell MW808	552/200	120	45	SKR 32064	

Fünfeckig - Ablaufposition mittig
Pentagonal - position écoulement centré

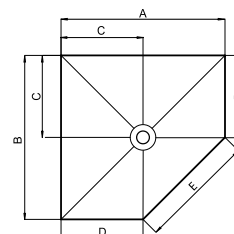

Maß A <i>Dimension A</i>	Maß B <i>Dimension B</i>	Höhe <i>Hauteur</i>	Maß D <i>Dimension D</i>	Einstieg Maß E <i>Entrée Dimension E</i>	Position Ablauf <i>Position écoulement Dimension C</i>	Minimale Aufbauhöhe (ohne Verklebung) <i>Hauteur minimale de montage (sans collage)</i>		Maßangaben in mm <i>Dimensions en mm</i>	Art.-Nr. <i>No art.</i>
						Ablauf waagerecht <i>Écoulement horizontal SKR 32102</i>	Ablauf senkrecht <i>Écoulement vertical SKR 32100</i>		
900	900	40	450	635	450/450	95	40	SKR 32076	
1000	1000	45	550	635	500/500	100	45	SKR 32078	

Fünfeckig - Ablaufposition außermittig
Pentagonal - position écoulement excentré

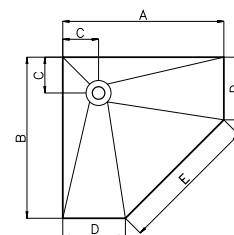

Maß A <i>Dimension A</i>	Maß B <i>Dimension B</i>	Höhe <i>Hauteur</i>	Maß D <i>Dimension D</i>	Einstieg Maß E <i>Entrée Dimension E</i>	Position Ablauf <i>Position écoulement Dimension C</i>	Minimale Aufbauhöhe (ohne Verklebung) <i>Hauteur minimale de montage (sans collage)</i>		Maßangaben in mm <i>Dimensions en mm</i>	Art.-Nr. <i>No art.</i>
						Ablauf waagerecht <i>Écoulement horizontal SKR 32102</i>	Ablauf senkrecht <i>Écoulement vertical SKR 32100</i>		
900	900	45	450	635	200/200	100	45	SKR 32070	
1000	1000	50	550	635	200/200	105	50	SKR 32072	

Gefälle-Elemente Sonderanfertigung/*Éléments de pente PLAN KESSEL exécution spéciale*

Grundfläche/ <i>Superficie</i>	Position Ablauf in mm (wählbar) <i>Position écoulement en mm(à choix)</i>	Art.-Nr. <i>No art.</i>
bis/jusqu'à 0,8 m ²	mind./au moins 200/200	SKR 32762
bis/jusqu'à 0,9 m ²	mind./au moins 200/200	SKR 32640
bis/jusqu'à 1,0 m ²	mind./au moins 200/200	SKR 32764
bis/jusqu'à 1,1 m ²	mind./au moins 200/200	SKR 32642
bis/jusqu'à 1,2 m ²	mind./au moins 300/300	SKR 32766
bis/jusqu'à 1,3 m ²	mind./au moins 300/300	SKR 32644
bis/jusqu'à 1,4 m ²	mind./au moins 300/300	SKR 32768
bis/jusqu'à 1,5 m ²	mind./au moins 300/300	SKR 32646
bis/jusqu'à 1,6 m ²	mind./au moins 300/300	SKR 32658
bis/jusqu'à 1,7 m ²	mind./au moins 300/300	SKR 32770
bis/jusqu'à 1,8 m ²	mind./au moins 300/300	SKR 32660
bis/jusqu'à 1,9 m ²	mind./au moins 300/300	SKR 32662
bis/jusqu'à 2,0 m ²	mind./au moins 300/300	SKR 32772
bis/jusqu'à 2,1 m ²	mind./au moins 300/300	SKR 32664
bis/jusqu'à 2,2 m ²	mind./au moins 300/300	SKR 32666
bis/jusqu'à 2,3 m ²	mind./au moins 300/300	SKR 32774
bis/jusqu'à 2,4 m ²	mind./au moins 300/300	SKR 32668
bis/jusqu'à 2,5 m ²	mind./au moins 300/300	SKR 32670
bis/jusqu'à 2,6 m ²	mind./au moins 300/300	SKR 32776
bis/jusqu'à 2,7 m ²	mind./au moins 300/300	SKR 32672
bis/jusqu'à 2,8 m ²	mind./au moins 300/300	SKR 32674
bis/jusqu'à 2,9 m ²	mind./au moins 300/300	SKR 32778
bis/jusqu'à 3,0 m ²	mind./au moins 300/300	SKR 32676
bis/jusqu'à 3,1 m ²	mind./au moins 300/300	SKR 32678
bis/jusqu'à 3,2 m ²	mind./au moins 300/300	SKR 32680
bis/jusqu'à 3,3 m ²	mind./au moins 300/300	SKR 32780
bis/jusqu'à 3,4 m ²	mind./au moins 300/300	SKR 32682
bis/jusqu'à 3,5 m ²	mind./au moins 300/300	SKR 32684
bis/jusqu'à 3,6 m ²	mind./au moins 300/300	SKR 32782
bis/jusqu'à 3,7 m ²	mind./au moins 300/300	SKR 32686
bis/jusqu'à 3,8 m ²	mind./au moins 300/300	SKR 32688
bis/jusqu'à 3,9 m ²	mind./au moins 300/300	SKR 32690
bis/jusqu'à 4,0 m ²	mind./au moins 300/300	SKR 32784
bis/jusqu'à 5,0 m ²	mind./au moins 300/300	SKR 32786

Für die Berechnung der Fläche wird das rechteckige Grundmaß zum Ansatz gebracht.
Eine Teilung des Elementes behalten wir uns aus logistischen Gründen vor.

Pour le calcul de la surface, la dimension de base rectangulaire est utilisée. Nous nous réservons le droit de diviser l'élément pour des raisons logistiques.

Unterbauelementsystem quadroU für PLAN KESSEL *Éléments de soubassement quadroU pour PLAN KESSEL*

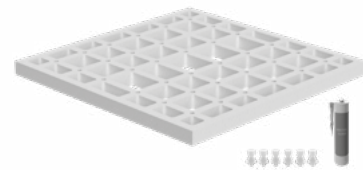

- Höhenausgleich bis 15 mm durch Stellfüße
- Inkl. 6er Set Stellfüße und Montagekleber
- Zur Montage mittels MULTISTAR® 2K Montageschaum
(nicht im Lieferumfang, Gewährleistungsansprüche nur bei Verwendung des SCHEDEL Montageschaum, Art. SH 30070)

- Compensation de la hauteur jusqu'à 15 mm au moyen de pieds réglables
- Comprend un ensemble de 6 pieds réglables et colle de montage
- Pour le montage avec la mousse de montage MULTISTAR® 2K
(non comprise dans la livraison, droit à la garantie uniquement si utilisation de la mousse de montage SCHEDEL, art. SH 30070)

Maßangaben in mm/Dimensions en mm

Länge <i>Longueur</i>	Breite <i>Largeur</i>	Höhe <i>Hauteur</i>	Inkl. Montagekleber <i>Y c. colle de montage</i>	Art.-Nr. <i>No art.</i>
Quadratisch/rechteckig <i>Carré/rectangulaire</i>				
800	800	55	1 x	SKQU 32225
900	900	55	1 x	SKQU 32226
1000	800	55	1 x	SKQU 32281
1000	900	55	1 x	SKQU 32283
1000	1000	55	1 x	SKQU 32228
1100	1100	55	2 x	SKQU 32229
1200	800	55	2 x	SKQU 32285
1200	900	55	2 x	SKQU 32287
1200	1200	55	2 x	SKQU 32230
1300	1300	55	2 x	SKQU 32231
1400	800	55	2 x	SKQU 32289
1400	900	55	2 x	SKQU 32291
1400	1400	55	2 x	SKQU 32233
1500	1500	55	2 x	SKQU 32235
1600	800	55	2 x	SKQU 32293
1600	900	55	2 x	SKQU 32295
1800	900	55	2 x	SKQU 32297
Viertelrund/Quart de cercle				
900	900	55	1 x	SKQU 32256
1000	1000	55	1 x	SKQU 32258
Fünfeckig/Pentagonal				
900	900	55	1 x	SKQU 32266
1000	1000	55	1 x	SKQU 32268

Maßangaben in mm/Dimensions en mm



Grundfläche <i>Superficie</i>	Höhe <i>Hauteur</i>	Inkl. Montagekleber <i>Yc. colle de montage</i>	TEAM Art.-Nr. <i>Team no art.</i>	Sanitas Troesch Art.-Nr. <i>No art.</i>	Art.-Nr. <i>No art.</i>
----------------------------------	------------------------	--	---	--	----------------------------

Sonderanfertigung/Exécution spéciale

bis/jusqu'à 0,8 m ²	bis/jusqu'à 110	einteilig/une pièce	1 x		SKQU 32832
bis/jusqu'à 1,0 m ²	bis/jusqu'à 110	einteilig/une pièce	1 x		SKQU 32834
bis/jusqu'à 1,2 m ²	bis/jusqu'à 110	einteilig/une pièce	1 x		SKQU 32836
bis/jusqu'à 1,45 m ²	bis/jusqu'à 110	einteilig/une pièce	1 x		SKQU 32838
bis/jusqu'à 1,7 m ²	bis/jusqu'à 110	einteilig/une pièce	2 x		SKQU 32840
bis/jusqu'à 2,0 m ²	bis/jusqu'à 110	einteilig/une pièce	2 x		SKQU 32842
bis/jusqu'à 2,3 m ²	bis/jusqu'à 110	einteilig/une pièce	3 x		SKQU 32844
bis/jusqu'à 2,6 m ²	bis/jusqu'à 110	einteilig/une pièce	3 x		SKQU 32846
bis/jusqu'à 2,9 m ²	bis/jusqu'à 110	einteilig/une pièce	3 x		SKQU 32848
bis/jusqu'à 3,3 m ²	bis/jusqu'à 110	einteilig/une pièce	4 x		SKQU 32850
bis/jusqu'à 3,6 m ²	bis/jusqu'à 110	einteilig/une pièce	4 x		SKQU 32852
bis/jusqu'à 4,0 m ²	bis/jusqu'à 110	einteilig/une pièce	4 x		SKQU 32854

Weitere Sonderanfertigungen auf Anfrage möglich!/Autres exécutions spéciales possibles sur demande!

Montagezubehör/Accessoires de montage

	Montage-Kleber* Kartusche à 290 ml, MDI-frei <i>Colle de montage* cartouche de 290 ml/sans MDI</i>		118780	1441792	SH 32350
	MULTISTAR® 2K Montageschaum* (Kartoneinheit 12 Kartuschen à 400 ml) <i>Mousse de montage MULTISTAR® 2K* (carton de 12 cartouches de 400 ml)</i>		118797	1441791	SH 30070

* Achtung! Bitte beachten Sie das Mindesthaltbarkeitsdatum (separater Hinweis auf der Verpackung).
Montagematerial ist von Rücknahmen generell ausgeschlossen.

* Attention ! Veuillez noter la date de péremption (note séparée sur l'emballage).
Le matériel de montage est généralement exclu des retours.

Bodenabläufe und Zubehör für PLAN KESSEL *Écoulements et accessoires pour PLAN KESSEL*

Art.-Nr.
No art.

Bodenabläufe/Écoulements

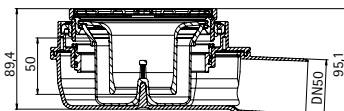

Bodenablauf DN 50 waagrecht
Aus Kunststoff nach DIN EN 1253
Verschraubbar
Anschlusswert 60 l/min
Mit Geruchsverschluss Sperrwasserhöhe 50 mm
Kunststoffaufsatzrahmen 130 x 130 x 8,5 mm
Rahmen 360 Grad drehbar
Inklusive Standardrost 120 x 120 mm aus Edelstahl
Belastungsklasse: K3

*Écoulement DN 50 horizontal
En plastique selon DIN EN 1253
À visser
Débit 60 l/min
Avec obturateur anti-odeurs hauteur de garde d'eau 50 mm
Cadre de rehausse en plastique 130 x 130 x 8,5 mm
Cadre de la grille pivotant à 360 degrés y
Compris grille standard en acier 120 x 120 mm
Classe de charge: K3*

SKR 32102

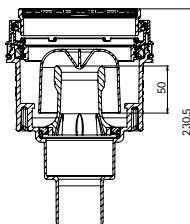

Bodenablauf DN 50 senkrecht
Aus Kunststoff nach DIN EN 1253
Verschraubbar
Anschlusswert 88 l/min
Mit Geruchsverschluss Sperrwasserhöhe 50 mm
Kunststoffaufsatzrahmen 130 x 130 x 8,5 mm
Rahmen 360 Grad drehbar
Inklusive Standardrost 120 x 120 mm aus Edelstahl
Belastungsklasse: K3
Kernlochbohrung Ø 160 mm

*Écoulement DN 50 vertical
En plastique selon DIN EN 1253
À visser
Débit 88 l/min
Avec obturateur anti-odeurs (hauteur du siphon 50 mm)
Cadre de rehausse en plastique 130 x 130 x 8,5 mm
Cadre de la grille pivotant à 360 degrés
Y compris grille standard en acier 120 x 120 mm
Classe de charge: K3 carottage Ø 160 mm*

SKR 32100



Standardrost
120 x 120 x 4 mm
Grille standard en acier inox
120 x 120 x 4 mm

Im Lieferumfang
des Bodenablaufs enthalten
Dans la livraison écoulement

Designrost, optional/Grille design, en option

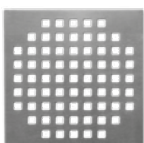

Designrost Quadrato
120 x 120 x 4 mm
Passend für Kunststoffaufsatzrahmen 130 x 130 x 8,5 mm
für o. g. Abläufe

*Grille design Quadrato
120 x 120 x 4 mm
Pour cadre de rehausse en plastique 130 x 130 x 8,5 mm
Pour les écoulements susmentionnés*

SK 32110



Haarsieb
Passfähig für Ablauf SKR 32102 und SKR 32100
Passfähig für Aufsatzstücke SK 32119, SK 32120 und SK 32123

*Grille anti-cheveux
Adaptable à l'écoulement SKR 32102 et SKR 32100
Adaptable aux rehausses SK 32119, SK 32120 et SK 32123*

SK 32129

Aufsatzstücke, optional/Rehausse, en option



Aufsatzstück aus ABS
Rahmenmaß 130 x 130 x 18/90 mm
Mit abfließbarer Abdeckung aus Edelstahl 113 x 113 x 10,5 mm
Einlegetiefe 9 mm, unverriegelt
Bitte beachten Sie beim Einbau die Höhe des Kunststoffrahmens (18 mm)
Bauseits kürzbar, Belastungsklasse K3

Rehausse en ABS
Dimension du cadre 130 x 130 x 18/90 mm
Avec revêtement carrelable en acier inox 113 x 113 x 10,5 mm
Profondeur de pose 9 mm, non verrouillé
Veillez noter la hauteur du cadre en plastique (18 mm)
Lors de l'installation réductible lors du montage, classe de charge: K3

SK 32118



Aufsatzstück aus ABS
Rahmenmaß 132 x 132 x 16/90
Mit Oval-Designrost 120 x 120 aus Edelstahl
Rahmen aus Edelstahl, Lock & Lift System
Belastungsklasse K3 (KESSEL Art.-Nr. 48202)
Bauseits kürzbar
Bitte beachten Sie bei Verwendung dieses Artikels die Einbauhöhe des Duschboards.

Rehausse en ABS
Dimension du cadre 132 x 132 x 16/90 mm
Avec grille design ovale en inox 120 x 120
Cadre en inox, système Lock & Lift
Classe de charge K3 (KESSEL no art. 48202)
Réductible lors du montage
Pour cet article, veuillez tenir compte de la hauteur d'installation du receveur de douche

SK 32124



Aufsatzstück aus ABS
Rahmenmaß 132 x 132 x 9/30 (Gesamthöhe 9 mm)
Mit Schlitzdesignrost 120 x 120 aus Edelstahl
Rahmen aus Edelstahl, Belastungsklasse K3

Rehausse en ABS
Dimension de cadre 132 x 132 x 9/30 (hauteur totale 9 mm)
Avec grille design fendue 120 x 120 en acier inox
Cadre en acier inox, classe de charge: K3

SK 32119



Aufsatzstück mit Höhenausgleich aus ABS
Rahmenmaß 130 x 130 x 8,5 bis 65 mm
Mit Schlitzdesignrost 120 x 120 mm aus Edelstahl
Rahmen aus Kunststoff
Belastungsklasse K3, bauseits kürzbar

Rehausse en ABS
Avec compensation de la hauteur dimension du cadre 130 x 130 x 8,5 jusqu'à 65 mm
Avec grille fendue 120 x 120 mm en acier inox
Cadre en plastique, classe de charge K3, réductible lors du montage

SK 32120



Aufsatzstück aus ABS
Verschraubbar, Inkl. 2 Stück Sicherheitsschrauben
Rahmenmaß 150 x 150 x 15
Mit Schlitzdesignrost 136 x 136 mm aus Edelstahl
Rahmen aus Edelstahl, Belastungsklasse K3

Rehausse en ABS
À visser, incl. 2 vis de sécurité dimension du cadre 150 x 150 x 15
Avec grille design fendue 136 x 136 mm en acier inox
Cadre en acier inox, classe de charge K3

SK 32123

Positionierungshilfe für Ablauf senkrecht (SKR 32100/SKR 32101), optional
Aide au positionnement pour écoulement vertical (SK 32100 et SK 32101), en option

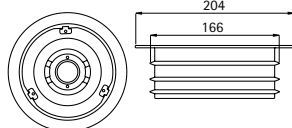











Quick-Fit ohne Brandschutz
Durchgangsdichtung für Kernlochbohrungen
Kernlochbohrung Ø 160 mm (KESSEL Art.-Nr. 48991)

Quick-Fit sans protection anti-incendie
Joint d'étanchéité pour les carottages
Carottage Ø 160 mm (KESSEL no art. 48991)

SK 32996

Ersatzteile Abläufe/*Pièces détachées*

Art.-Nr.
No art.

Ersatzteile Ablauf waagrecht/ <i>Pièces détachées écoulement horizontal</i> (SKR 32102)		
	Geruchsverschluss aus PP, Sperrwasserhöhe 50 mm, inkl. Dichtung <i>Obturateur anti-odeurs en PP, hauteur de garde d'eau 50 mm y compris étanchéité</i>	VK 48768
	Aufsatzstück/ <i>Rehausse</i> 130 x 130 x 28,6 mm	VK 4875008
	Anschraubflansch inkl. O-Ring <i>Bride à visser avec joint torique</i> 125,5 x 25 mm	VK 4875007
	Dichtung gegen Sickerwassereinleitung <i>Étanchéité contre les infiltrations d'eau</i>	VK 4875006
	Lippendichtung für Ablaufkörper <i>Joint d'étanchéité à lèvres pour corps d'avaloir</i> 145,5 x 8,5 mm	VK 4875004
Ersatzteile Ablauf senkrecht/ <i>Pièces détachées écoulement vertical</i> (SKR 32100)		
	Aufsatzstück/ <i>Rehausse</i> 130 x 130 x 28,6 mm	VK 4875008
	Anschraubflansch inkl. O-Ring <i>Bride à visser avec joint torique</i> 125,5 x 25 mm	VK 4875007
	Dichtung gegen Sickerwassereinleitung <i>Étanchéité contre les infiltrations d'eau</i>	VK 4875006
	Geruchsverschluss aus PP, Sperrwasserhöhe 50 mm <i>Obturateur anti-odeurs en PP, hauteur de garde d'eau 50 mm</i>	VK 48209
	Lippendichtung für Ablaufkörper <i>Joint d'étanchéité à lèvres pour corps d'avaloir</i> 145,5 x 8,5 mm	VK 4875004
	Schlitzrost aus Edelstahl <i>Grille à fentes en acier inox</i> 120 x 120 mm	VK 4875009

Technische Informationen/Informations techniques PLAN KESSEL



Download PDF Einbauanleitung
Télécharger PDF instruction de montage
EBA 40117

- Einbau SKR 32100 – Bodenablauf senkrecht, Sperrwasserhöhe 50 mm
Montage SKR 32100 – écoulement vertical, hauteur du siphon 50 mm

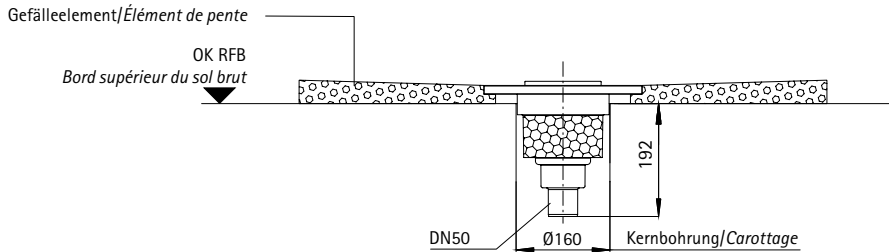

- Einbau SKR 32102 – Bodenablauf waagrecht, Sperrwasserhöhe 50 mm
Montage SKR 32102 – écoulement horizontal, hauteur du siphon 50 mm

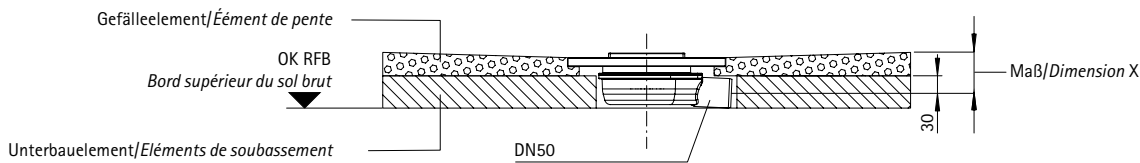

Montage PLAN KESSEL 900 x 900 mit Bodenablauf waagrecht/Montage PLAN KESSEL 900 x 900 avec écoulement horizontal (SK 32102)

Estrichhöhe/Hauteur de la chape	105 mm	160 mm
Höhe Gefälleelement/Hauteur élément de pente (SKR 32012)	-40 mm	-40 mm
Klebeschichten 2 x 5 mm/Couches de colle 2 x 5 mm	-10 mm	-10 mm
	= 55 mm	= 110 mm
Höhe Unterbauelement/Hauteur de l'élément de soubassement	2er Set 40/55 mm 2 parties 40/55 mm	Sonderanfertigung bis 1 m ² Exécution spéciale jusqu'à 1 m ²

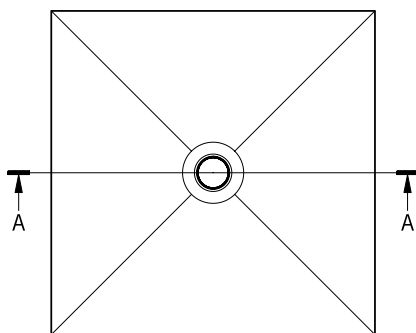

Draufsicht/Vue dessus

Randhöhe PLAN-Element in mm Dimension du bord du receveur de douche en mm	Maß X (ohne Verklebung) Ablauf SKR 32102 Sperrwasserhöhe 50mm Dimension X (sans collage) Écoulement horizontal SKR 32102 Hauteur du siphon 50 mm
40	70
45	75
50	80
60	90

Brandschutzlösung für PLAN KESSEL/Solutions de protection anti-incendie pour PLAN KESSEL

Bei den SCHEDEL MULTISTAR® PLAN-Elementen für das Ablaufsystem KESSEL reversibel handelt es sich um bodenbündige, befleisbare Elemente, die in Verbindung mit dem R 30/60/90/120 KESSEL Bodenablauf Practicus, Artikel SKR 32101 zur Entwässerung direkt durch eine F 30/60/90/120 Massivdeckenkonstruktion, Dicke 150 mm, geführt werden können.

Bei Anforderungen an die Feuerwiderstandsdauer der Massivdecke, Dicke 150 mm, ist es erforderlich, die zulassungskonforme Montage des R 30/60/90/120 KESSEL Bodenablaufs gemäß der Allgemeinen Bauaufsichtlichen Zulassung Z-19.17-1719, der Allgemeinen Bauartgenehmigung Z-19-53-2414 sowie der Gutachterlichen Stellungnahme 198-PG-2010 durchzuführen.

Les éléments Schedel MULTISTAR® PLAN pour le système d'écoulement réversible KESSEL sont des éléments carrelables à fleur de sol qui, en liaison avec l'écoulement Practicus R 30/60/90/120 KESSEL, article SKR 32101, peuvent être utilisés pour l'écoulement directement à travers une construction massive F 30/60/90/120, épaisseur 150 mm.

Dans le cadre des exigences relatives à la durée de résistance au feu de la construction massive, épaisseur 150 mm, il est nécessaire de réaliser la pose des écoulements KESSEL R 30/60/90/120 conformément à l'agrément général de contrôle de construction Z-19.17-1719, à l'autorisation générale de construction Z-19-53-2414 et de recourir à l'avis d'un expert 198-PG-2010.



Download PDF Einbauanleitung
Télécharger PDF instruction de montage
EBA 40487

Quickfit mit Brandschutz/avec protection anti-incendie

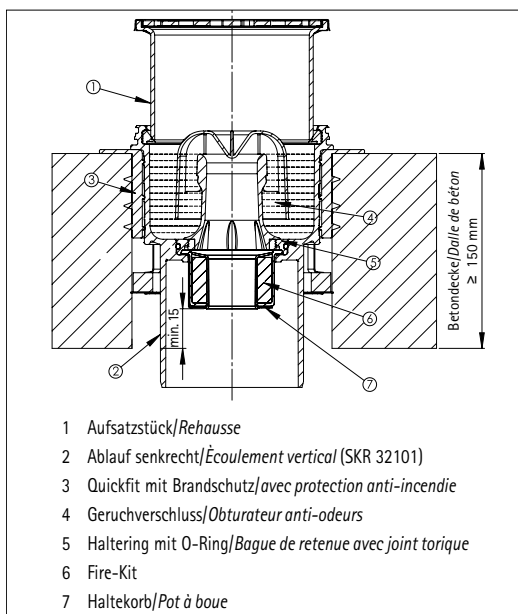

Z-19-53-2414



Z-19.17-1719

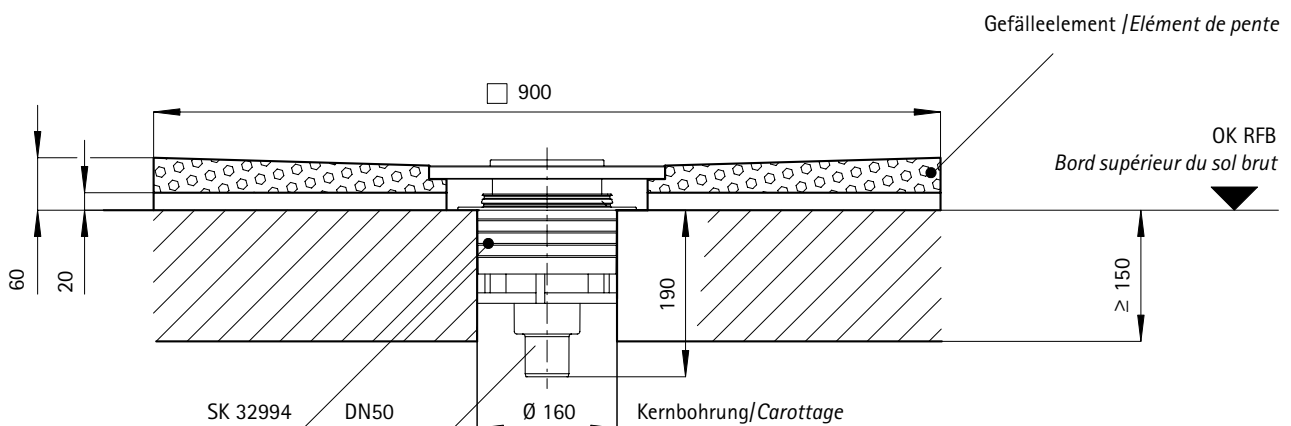

Brandschutz, optional (bestehend aus SKR 32101; SK 32994 und SK 32998)
Protection anti-incendie, en option (se composant de SK 32994 et SK 32998)

SKR 32101

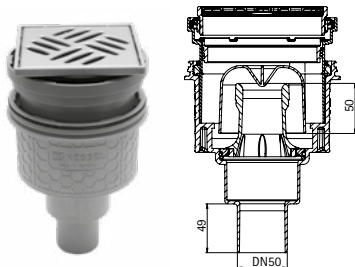

Bodenablauf DN50 senkrecht für Brandschutz
nach DIN EN 1253
Anschlusswert 88 l/min
Mit Geruchsverschluss Sperwasserhöhe 50 mm
Kunststoffaufsatzrahmen 130 x 130 x 8,5 mm
Rahmen 360 Grad drehbar
Inklusive Standardrost 120 x 120 mm aus Edelstahl
Belastungsklasse: K3
Kernlochbohrung Ø 160 mm

*Écoulement DN50 vertical
pour protection anti-incendie selon DIN EN 1253
Débit 88 l/min
Avec oturateur anti-odeurs (hauteur du siphon 50 mm)
Cadre de rehausse en plastique 130 x 130 x 8,5 mm
Cadre de la grille pivotant à 360 degrés
Y compris grille standard en acier inox 120 x 120 mm
Classe de charge: K3
Carottage Ø 160 mm*

SK 32994

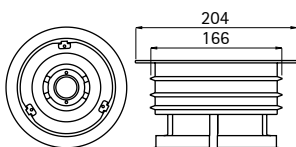

Quickfit mit Brandschutz
Durchgangsdichtung für Kernlochbohrungen
für Ablauf senkrecht (SKR 32100, SKR 32101)
Zulassung: Z-19.17-1719
Kernlochbohrung Ø 160 mm (KESSEL Art.-Nr. 48990)

*Quick-Fit avec protection anti-incendie
Joint d'étanchéité pour les carottages pour écoulement vertical
(SK 32100, SK 32101) autorisation: Z-19.17-1719
Carottage Ø 160 mm (KESSEL no art. 48990)*

SK 32998

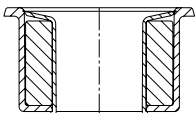

Fire-Kit
Brandschutzeinsatz
für Ablauf senkrecht (SKR 32100, SKR 32101)
Zulassung: Z-19.17-1719 (KESSEL Art.-Nr. 48099)

*Fire-Kit
Kit protection incendie pour écoulement vertical
(SK 32100, SK 32101)
Autorisation: Z-19.17-1719 (KESSEL no art. 48099)*

SK 32128

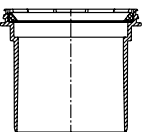





Verlängerungsstück aus PP
für Ablauf senkrecht (SKR 32101)
bei Einsatz von Quick-Fit mit Brandschutz und
Fire-Kit Brandschutzeinsatz



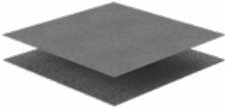

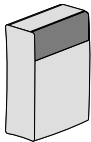
*Pièce de rallonge en PP
pour écoulement vertical (SKR 32101)
pour la pose de Quick-Fit et de Fire-Kit
(protection anti-incendie)*

SiLENCIO Schallschutz für PLAN KESSEL/Isolation phonique pour PLAN KESSEL

Art.-Nr.
No art.

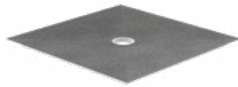
  Download PDF Einbauanleitung Télécharger PDF instruction de montage EBA 40089	Schallschutzset für Mindestanforderungen nach DIN 4109/VDI 4100 für schutzbedürftigen Raum UG hinten $L_{n, \text{min}} \geq 30 \text{ dB(A)}$ gemessen mit KGN <i>Set d'isolation phonique pour les exigences minimales selon la norme DIN 4109/VDI 4100 pour les locaux nécessitant une protection sous-sol arrière $L_{n, \text{min}} \geq 30 \text{ dB(A)}$ mesuré avec kgN</i>	900 x 900	SIL9090
		1000 x 1000	SIL100100
		1200 x 1200	SIL120120
	Bestehend aus - Vlieskaschierte PE-Abdichtungsbahn, - Gummigranulatmatte Constitué d'une - Membrane d'étanchéité en PE laminé, - Tapis de granulés de caoutchouc	1500 x 1500	SIL150150
		10.000 x 1250	SILENCIOROLLE
  Download PDF Einbauanleitung Télécharger PDF instruction de montage EBA 40511	Trockenschüttung für quadroU bei Schallschutz für erhöhte Anforderungen in Verbindung mit quadroU Unterbauelement (Fermacell Wabenschüttung 1-4mm/Fermacell-Art.-Nr. 0078013), Sack à 15 l/22,5 kg <i>Isolant en vrac pour quadroU pour exigences accrues en matière d'isolation phonique en liaison avec l'élément de soubassement quadroU (nid d'abeille Fermacell 1-4 mm/Fermacell art. no 0078013) sac de 15 l/22,5 kg</i>		SILENCIOWS
	Verbrauch bei quadroU/pour quadroU 900 x 900 x 55 mm	34,75 kg	
	Verbrauch bei quadroU/pour quadroU 1000 x 1000 x 55 mm	42,90 kg	
	Verbrauch bei quadroU/pour quadroU 1200 x 1200 x 55 mm	61,77 kg	

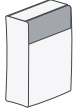
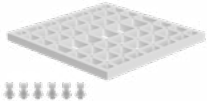
Bestellbeispiele für/Exemples de commande pour PLAN KESSEL 1000 x 1000 mm

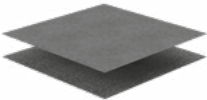
	erhöhte Anforderungen <i>Exigences accrues</i>		Mindestanforderungen <i>Exigences minimales</i>	
	Step	Art.-Nr./No art.	Step	Art.-Nr./No art.
 Gefälleelement zu PLAN KESSEL <i>Élément de pente pour PLAN KESSEL</i>	Step 7	Art. Nr./No art. SKR 32014	Step 6	Art. Nr./No art. SKR 32014
 Ablauf waagrecht für PLAN KESSEL <i>Écoulement horizontal pour PLAN KESSEL</i>	Step 6	Art.-Nr./No art. SKR 32102	Step 5	Art.-Nr./No art. SKR 32102
 Montagekleber zum Verkleben des Gefälleelements auf dem quadroU <i>Colle de montage pour le collage de l'élément de pente sur quadroU</i>	Step 5	Im Lieferumfang Art.-Nr. SKQU 32228 enthalten <i>No art. SKQU 32228 compris dans la livraison</i>	Step 4	Im Lieferumfang Art.-Nr. SKQU 32228 enthalten <i>No art. SKQU 32228 compris dans la livraison</i>
 Schüttung für quadroU <i>Isolant en vrac pour quadroU</i>	Step 4	Art.-Nr./No art. SILENCIOWS		
 Unterbauelement quadroU <i>Élément de soubassement quadroU</i> Höhe 55 mm/Hauteur 55 mm	Step 3	Art.-Nr./No art. SKQU 32228	Step 3	Art.-Nr./No art. SKQU 32228
 MULTISTAR 2K Montageschaum zum Verkleben des quadroU auf dem Vlies <i>MULTISTAR colle de montage 2 composants pour quadroU</i>	Step 2	Art.-Nr./No art. SH 30070	Step 2	Art.-Nr./No art. SH 30070
 Schallschutzset für bodenebene Duschsysteme <i>Set d'isolation phonique pour les receveurs de douche de plain-pied</i>	Step 1	Art.-Nr./No art. SIL100100	Step 1	Art.-Nr./No art. SIL100100

PLAN PLANCOFIX PLUS

Systemlösung zum bodenbündigen Einbau mittels Ablaufpumpe Jung Plancofix plus *Solution pour le montage à fleur de sol avec une pompe de vidange Jung Plancofix plus*

- Gefälle-Element mit werkseitig eingearbeitetem Gefälle von ca. 2 %
 - Werkseitig aufgebrauchte Vliesabdichtung nach DIN 18534-1, Wassereinflussklasse W2-I
 - Mit mittigem Ausschnitt für Bodenablaufpumpe PLANCOFIX PLUS
 - Umlaufend kürzbar
 - Unterbausystem quadroU 40/30/20 mm zum Höhenausgleich inkl. 6er Set Stellfüße und Montagekleber
 - Ablaufpumpe über den FGH erhältlich
- *Élément de pente avec pente usinée d'environ 2 %*
 - *Étanchéité d'usine selon la norme DIN 18534-1, classe d'influence de l'eau W2-I*
 - *Avec découpe centrale pour la pompe de vidange au sol PLANCOFIX PLUS*
 - *Peut être raccourci sur le pourtour*
 - *Système de soubassement quadroU 40/30/20 mm pour le réglage en hauteur, avec jeu de 6 pieds réglables et colle de montage*
 - *Pompe de vidange disponible chez les grossistes spécialisés*

Maßangaben in mm/Dimensions en mm				Art.-Nr. No art.
Maß/Dimension A	Maß/Dimension B	Position Ablauf Position écoulement	Inkl. Montagekleber Y c. colle de montage	
900	900	mittig/centré	3 x	GBPX9090
1000	1000	mittig/centré	3 x	GBPX100100
1200	1200	mittig/centré	5 x	GBPX120120

Sonderanfertigung/Exécution spéciale

bis/jusqu'à 1,45 m ²	GBPX120120S
bis/jusqu'à 2,25 m ²	GBPX150150S

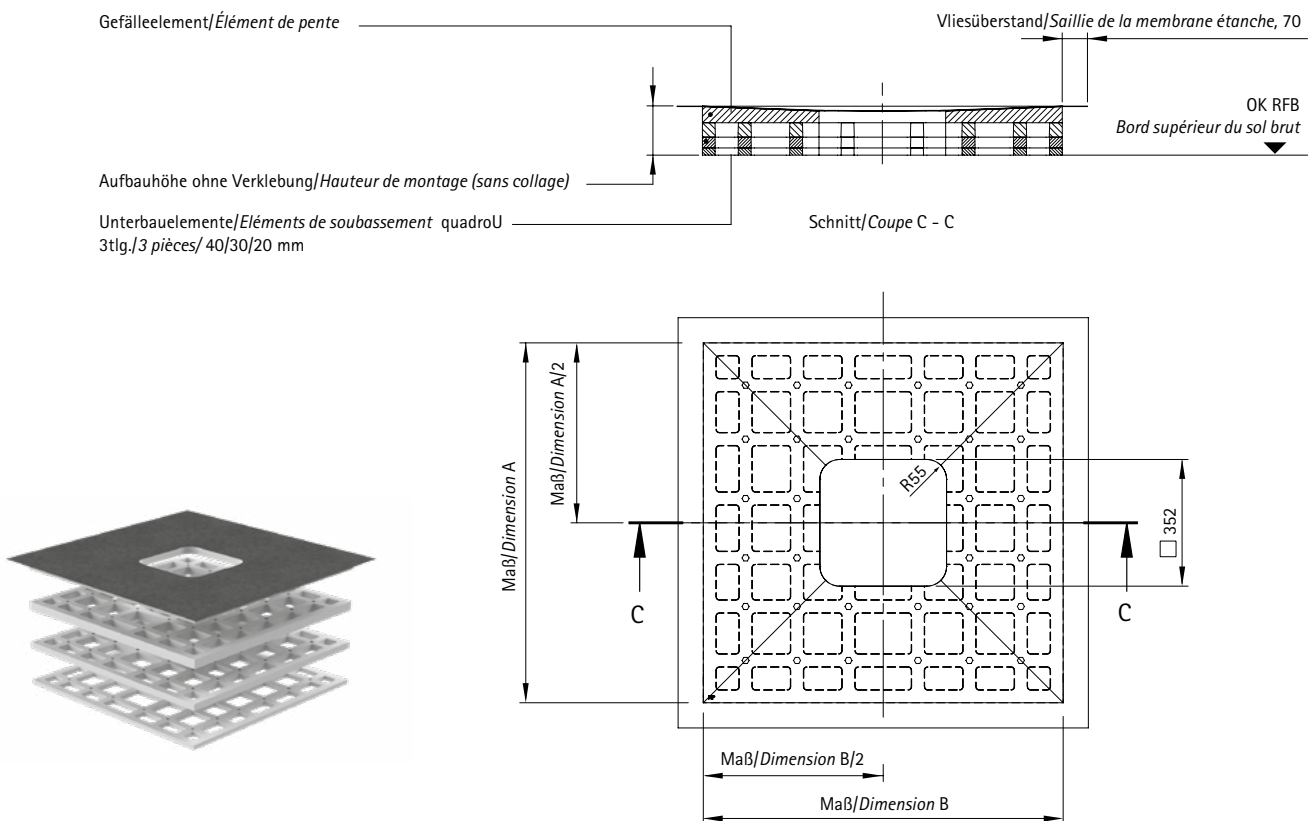

Technische Änderungen vorbehalten! Stand 2/2020 Skizze unmaßstäblich.
Sous réserve de modifications techniques! État 2/2020 croquis non à l'échelle.

LEVEL 18 mit Ablauf Viega/avec écoulement Viega



Systemlösung für den Einsatz bei Holzbalkendecken und niedrigen Estrichhöhen
Solution pour le montage sur un plancher à poutres en bois et sur une faible hauteur de chape

- Gefälleelement mit werkseitig eingearbeitetem Gefälle von ca. 2 %
 - Werkseitig aufgebraute Vliesabdichtung nach DIN 18534-1, Wassereinwirkungsklasse W2-I
 - Eingedichteter Flansch zur Montage des VIEGA-Ablaufs
 - Ablauf wählbar (Preisangaben inkl. Ablauf)
 - Sehr geringe Aufbauhöhe
- Élément de pente avec une pente usinée d'environ 2 %
 - Étanchéité d'usine selon la norme DIN 18534-1, classe d'influence de l'eau W2-I
 - Bride étanche pour le montage de l'écoulement VIEGA
 - Écoulement à choix (compris dans le prix)
 - Très faible hauteur d'installation

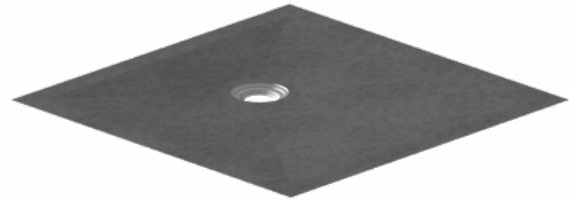

Maß A <i>Dimension A</i>	Maß B <i>Dimension B</i>	Höhe <i>Hauteur</i>	Position Ablauf <i>Position écoulement</i> <i>Dimension C1/C2</i>	Minimale Aufbauhöhe (ohne Verklebung) <i>Hauteur minimale de montage (sans collage)</i>						Maßangaben in mm <i>Dimensions en mm</i>	Art.-Nr. <i>No art.</i>
				mit/avec SV 32102		mit/avec SV 32106		mit/avec SV 32100			
				Höhe <i>Hauteur</i>	Maß B <i>Dimension B</i>	Höhe <i>Hauteur</i>	Maß B <i>Dimension B</i>	Höhe <i>Hauteur</i>			

Position Ablauf mittig/Position écoulement centré

900	900	18	450/450	117	73	127	78	18	LEVEL9090M
1000	1000	18	500/500	117	73	127	78	18	LEVEL100100M
1200	800	18	600/400	117	73	127	78	18	LEVEL12080
1200	900	18	600/450	117	73	127	78	18	LEVEL12090
1200	1200	18	600/600	117	73	127	78	18	LEVEL120120M
1400	800	22	700/400	121	77	131	82	22	LEVEL14080
1400	900	22	700/450	121	77	131	82	22	LEVEL14090
1500	1500	22	750/750	121	77	131	82	22	LEVEL150150M

Position Ablauf außermittig/Position écoulement excentré

900	900	18	450/325	117	73	127	78	18	LEVEL9090
1000	1000	18	500/375	117	73	127	78	18	LEVEL100100
1200	1200	18	600/475	117	73	127	78	18	LEVEL120120
1500	1500	22	750/625	121	77	131	82	22	LEVEL150150

Sonderanfertigung/Exécution spéciale

Grundfläche bis 1,45 m ² <i>Superficie jusqu' à 1,45 m²</i>	Schenkellänge variabel Position Ablauf wählbar, jedoch mindestens 300/300 mm Höhe des Elementes in Abhängigkeit der Schenkellänge 18 - 30 mm <i>Longueur des côtés variable,</i> <i>position de l'écoulement à choix, mais au moins 300/300 mm</i>	LEVEL120120S
Grundfläche bis 2,25 m ² <i>Superficie jusqu' à 2,25 m²</i>	<i>Hauteur de l'élément en fonction de la longueur des côtés 18 - 30 mm</i>	LEVEL150150S

Bodenabläufe Viega, wählbar/Écoulement Viega, à choix

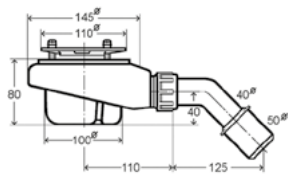

Viega Tempoplex Ablaufgarnitur, Abgang DN50 waagrecht, Ablaufleistung 36 l/min nach DIN EN 274, mit Geruchsverschluss Sperrwasserhöhe 50 mm, Edelstahlrahmen 100 x 100 x 8,5 - 80 mm, drehbar, inkl. Edelstahlrost 94 x 94 mm (Bestellung Designrost direkt bei Viega)

SV 32102

Garniture d'écoulement Viega Tempoplex, sortie horizontale DN50, débit 36 l/min selon DIN EN 274, avec fermeture anti-odeurs, hauteur de garde d'eau 50 mm, cadre en acier inox 100 x 100 x 8,5 - 80 mm, orientable, grille en acier inox 94 x 94 mm incluse (commande de la grille design directement auprès de Viega)

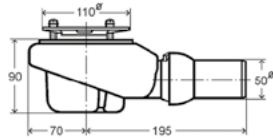

Viega Tempoplex Plus Ablaufgarnitur, Abgang DN50 waagrecht Ablaufleistung 51 l/min nach DIN EN 274, mit Geruchsverschluss Sperrwasserhöhe 50 mm, Edelstahlrahmen 100 x 100 x 8,5 - 80 mm, drehbar, inkl. Edelstahlrost 94 x 94 mm (Bestellung Designrost direkt bei Viega)

SV 32106

Garniture d'écoulement Viega Tempoplex Plus, sortie horizontale DN50, débit 51 l/min selon DIN EN 274 avec fermeture anti-odeurs, hauteur de garde d'eau 50 mm, cadre en acier inox 100 x 100 x 8,5 - 80 mm, orientable, grille en acier inox 94 x 94 mm incluse (commande de la grille design directement auprès de Viega)

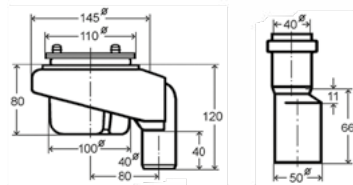

Viega Tempoplex Ablaufgarnitur, Abgang DN50 senkrecht, Ablaufleistung 36 l/min nach DIN EN 274, Mit Geruchsverschluss Sperrwasserhöhe 50 mm, Mindestkernbohrung 180 mm, Edelstahlrahmen 100 x 100 x 8,5 - 80 mm, drehbar Inkl. Edelstahlrost 94 x 94 mm (Bestellung Designrost direkt bei Viega) Achtung! Bei Kernlochbohrung den außermittigen Abgang berücksichtigen, bzw. Kernlochbohrung 220 mm

SV 32100

Garniture d'écoulement Viega Tempoplex, sortie horizontale DN50, débit 36 l/min selon DIN EN 274, avec fermeture anti-odeurs, hauteur de garde d'eau 50 mm, carottage minimum 180 mm, cadre en acier inox 100 x 100 x 8,5 - 80 mm, orientable, grille en acier inox 94 x 94 mm incluse (commande de la grille design directement auprès de Viega) Attention! Lors du carottage, tenir compte de la sortie excentrée, resp. carottage 220 mm

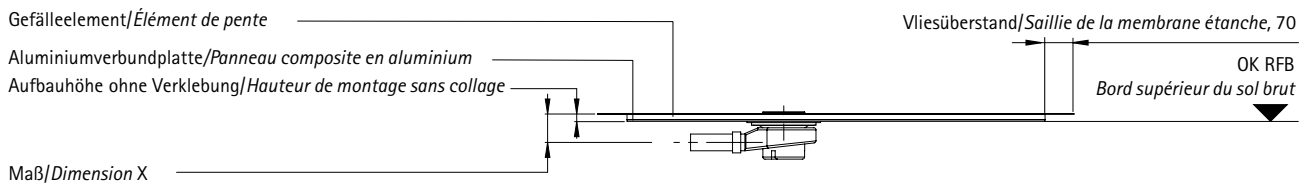

Download PDF Einbauanleitung
Télécharger PDF instruction de montage
EBA 40069

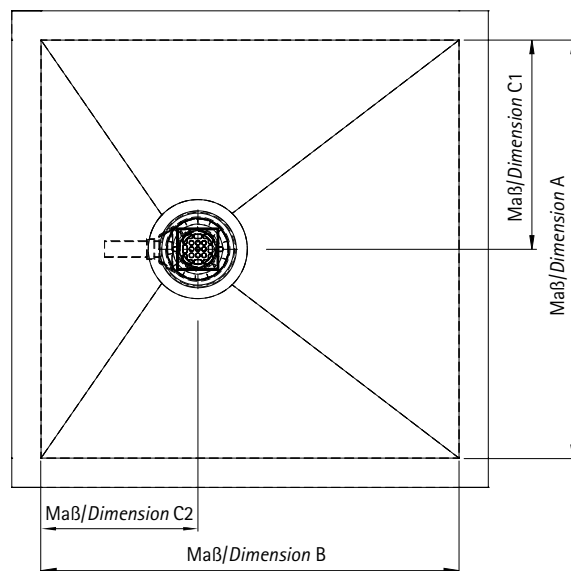
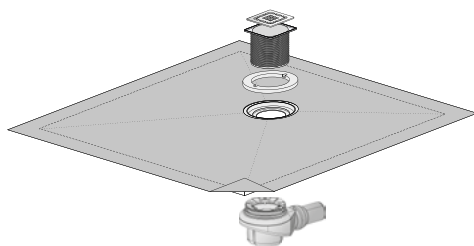

Allgemeine Draufsicht/Vue générale de dessus LEVEL 18

LINE SCHEDEL, Gefälle vierseitig/*Pente sur quatre côtés*

- Gefälleelement mit werkseitig eingearbeitetem Gefälle von ca. 2 %
- Werkseitig aufgebrauchte Vliesabdichtung nach DIN 18534-1, Wassereinflussklasse W2-I
- Integrierte, eingedichtete SCHEDEL-Rinne mit Rahmen, höhenverstellbar 8 - 16 mm, optional Einleger für Natursteinrinne
- Lieferung mit Ablauf waagrecht, Sperrwasserhöhe 50 mm, optional Ablauf senkrecht (Bei Bestellung bitte angeben)
- Inkl. Unterbauelementeset quadroU 65/15 mm (mit 6er Set Stellfüße und Montagekleber) zum Höhenausgleich auf der Baustelle

- *Élément de pente avec une pente d'usine d'environ 2 %*
- *Étanchéité d'usine selon la norme DIN 18534-1, classe d'influence de l'eau W2-I*
- *Rigole SCHEDEL intégrée et étanche avec cadre réglable en hauteur de 8 à 16 mm, insertion en option d'une rigole en pierre naturelle*
- *Livré avec un écoulement horizontal, hauteur de garde d'eau 50 mm écoulement vertical en option (à préciser lors de la commande)*
- *Y compris jeu d'éléments de soubassement quadroU 65/15 mm (avec jeu de 6 pieds réglables et colle de montage) pour le réglage de la hauteur sur site*

Maßangaben in mm/*Dimensions en mm*

Maß A Position Rinne <i>Dimension A position rigole</i>	Maß B <i>Dimension B</i>	Maß C Rinnenlänge <i>Dimension C longueur rigole</i>	Ablauf waagrecht <i>Écoulement horizontal</i>	Aufbauhöhe (ohne Verklebung) <i>Hauteur de montage (sans collage)</i>	Ablauf senkrecht <i>Écoulement vertical</i>	Aufbauhöhe (ohne Verklebung) <i>Hauteur de montage (sans collage)</i>	Art.-Nr. <i>No art.</i>
			Maß X <i>Dimension X</i>				
800	800	400	85	120	40		LINE1FR8080
800	1000	400	85	120	40		LINE1FR80100
800	1200	400	90	125	45		LINE1FR80120
900	900	500	85	120	40		LINE1FR9090
900	1000	500	85	120	40		LINE1FR90100
900	1200	500	90	125	45		LINE1FR90120
900	1400	500	95	130	50		LINE1FR90140
900	1500	500	95	130	50		LINE1FR90150
900	1800	500	100	135	55		LINE1FR90180
1000	800	600	85	120	40		LINE1FR10080
1000	900	600	85	120	40		LINE1FR10090
1000	1000	600	85	120	40		LINE1FR100100
1000	1200	600	90	125	45		LINE1FR100120
1000	1500	600	95	130	50		LINE1FR100150
1000	1800	600	100	135	55		LINE1FR100180
1200	800	800	85	120	40		LINE1FR12080
1200	900	800	85	120	40		LINE1FR12090
1200	1000	800	85	120	40		LINE1FR120100
1200	1200	800	90	125	45		LINE1FR120120
1200	1500	800	95	130	50		LINE1FR120150
1200	1800	800	100	135	55		LINE1FR120180

Sonderanfertigung (bei Bestellung bitte nebenstehenden Bestellvordruck verwenden)

Exécution spéciale (veuillez utiliser le formulaire de commande ci-contre lors de votre commande)

bis/jusqu'à 1,00 m ²	LINE1FR100100S
bis/jusqu'à 1,20 m ²	LINE1FR110110S
bis/jusqu'à 1,45 m ²	LINE1FR120120S
bis/jusqu'à 1,80 m ²	LINE1FR135135S
bis/jusqu'à 2,25 m ²	LINE1FR150150S
bis/jusqu'à 3,00 m ²	LINE1FR300S
bis/jusqu'à 4,20 m ²	LINE1FR420S

Optional: Natursteinauflage für SCHEDEL-Rinne/*Optional: en pierre naturelle pour rigole SCHEDEL*

Länge/Longueur 400 mm	LINEFRNAUF40		
Länge/Longueur 500 mm	LINEFRNAUF50	Länge/Longueur 800 mm	LINEFRNAUF80
Länge/Longueur 600 mm	LINEFRNAUF60	Länge/Longueur 900 mm	LINEFRNAUF90
Länge/Longueur 700 mm	LINEFRNAUF70	Länge/Longueur 1100 mm	LINEFRNAUF110

Bodenabläufe/Écoulements



Ablauf waagrecht, DN 50 nach DIN 274
Sperrwasserhöhe 50 mm, Ablaufleistung 45 l/min
Écoulement horizontal, DN 50 selon DIN 274
Hauteur de garde d'eau 50 mm, débit 45 l/min

Im Lieferumfang enthalten
Compris dans la livraison



Ablauf senkrecht, DN 50 nach DIN 274
Sperrwasserhöhe 50 mm, Ablaufleistung 43,2 l/min
Kernlochbohrung Ø 120 mm
Écoulement vertical, DN 50 selon DIN 274
Hauteur de garde d'eau 50 mm,
Débit 43,2 l/min carottage Ø 120 mm

OPTIONAL: Bei Bestellung bitte angeben!
(waagerechter Ablauf entfällt)
Einbau kann ohne Unterbauelement erfolgen
En option: veuillez noter sur la commande!
(l'écoulement horizontal va être supprimé). Le montage
peut être effectué sans élément de soubassement

Art.-Nr./No art. LINEFRS

Einbau senkrechter Ablauf/ Montage écoulement vertical

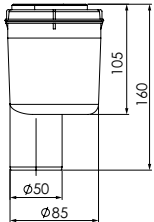

Gefälleelement/Élément de pente

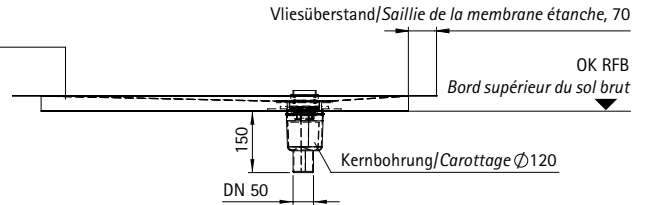

Einbau waagerechter Ablauf/ Montage écoulement horizontal

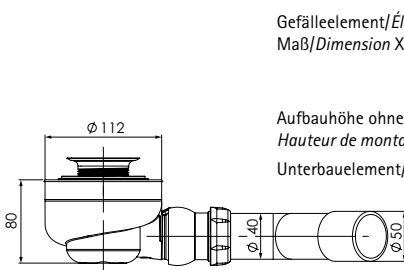

Gefälleelement/Élément de pente
Maß/Dimension X

Aufbauhöhe ohne Verklebung
Hauteur de montage sans collage
Unterbauelement/Élément de soubassement quadrou

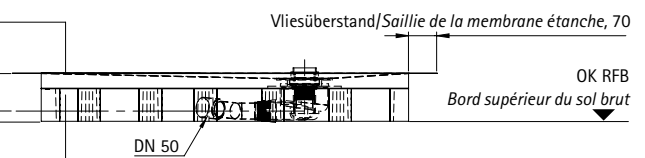

Download PDF Einbauanleitung
Télécharger PDF instruction de montage
EBA 40517

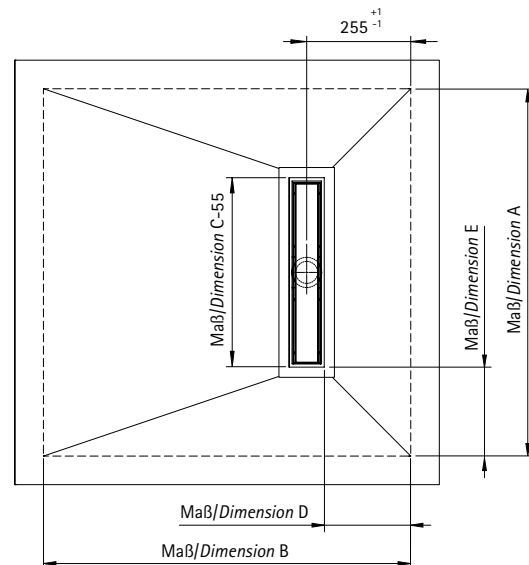

Technische Änderungen vorbehalten! Stand 2/2020 Skizze unmaßstäblich.
Sous réserve de modifications techniques! État 2/2020 croquis non à l'échelle.

Bestellvordruck/Formulaire de commande

Fax: 032 631 60 79

Bei Sonderanfertigungen benötigen wir folgende Angaben:

Pour les exécutions spéciales, nous avons besoin des informations suivantes:

<input type="text"/>	mm	Maß A, Position Rinne/Dimension A, position rigole	<input type="text"/>	mm	Maß B/Dimension B
<input type="text"/>	Stück/Pièce	Ablauf waagrecht/Écoulement horizontal	<input type="text"/>	Stück/Pièce	Ablauf senkrecht/Écoulement vertical
<input type="text"/>	mm	Maß C, Rinnenlänge/Dimension C, longueur rigole (300, 400, 500, 600, 700, 800, 900, 1000, 1100, 1200, 1500 mm)			
<input type="text"/>	mm	Maß/Dimension D, mindestens/au moins 125 mm			
<input type="text"/>	mm	Maß/Dimension E, mindestens/au moins 125 mm			

LINE SCHEDEL, Gefälle einseitig/*avec pente d'un côté*

- Gefälleelement mit werkseitig eingearbeitetem Gefälle von ca. 2 %
- Werkseitig aufgetragene Vliesabdichtung nach DIN 18534-1, Wassereinflussklasse W2-I
- Integrierte, eingedichtete SCHEDEL-Rinne mit Rahmen, höhenverstellbar 8 - 16 mm, optional Einleger für Natursteinrinne
- Lieferung mit Ablauf waagrecht, Sperrwasserhöhe 50 mm, optional Ablauf senkrecht (Bei Bestellung bitte angeben)
- Inkl. Unterbauelementeset quadroU 65/15 mm (mit 6er Set Stellfüße und Montagekleber) zum Höhenausgleich auf der Baustelle

- *Élément de pente avec une pente d'usine d'environ 2 %*
- *Étanchéité d'usine selon la norme DIN 18534-1, classe d'influence de l'eau W2-I*
- *Rigole SCHEDEL intégrée et étanche avec cadre réglable en hauteur de 8 à 16 mm, insertion en option d'une rigole en pierre naturelle*
- *Livré avec un écoulement horizontal, hauteur de garde d'eau 50 mm*
- *écoulement vertical en option (à préciser lors de la commande)*
- *Y compris jeu d'éléments de soubassement quadroU 65/15 mm (avec jeu de 6 pieds réglables et colle de montage) pour le réglage de la hauteur sur site*

Maßangaben in mm/*Dimensions en mm*

Maß A Position Rinne <i>Dimension A position rigole</i>	Maß B <i>Dimension B</i>	Maß C Rinnenlänge <i>Dimension C longueur de la rigole</i>	Ablauf waagrecht <i>Écoulement horizontal</i>		Ablauf senkrecht <i>Écoulement vertical</i>	Art.-Nr. <i>No art.</i>
			Maß X <i>Dimension X</i>	Aufbauhöhe (ohne Verklebung) <i>Hauteur de montage (sans collage)</i>	Aufbauhöhe (ohne Verklebung) <i>Hauteur de montage (sans collage)</i>	
800	800	700	85	120	40	LINE2FR8080
800	1000	700	90	125	45	LINE2FR80100
800	1200	700	95	130	50	LINE2FR80120
900	900	800	85	120	40	LINE2FR9090
900	1000	800	90	125	45	LINE2FR90100
900	1200	800	95	130	50	LINE2FR90120
900	1400	800	95	130	50	LINE2FR90140
900	1500	800	100	135	55	LINE2FR90150
900	1800	800	105	140	60	LINE2FR90180
1000	800	900	85	120	40	LINE2FR10080
1000	900	900	85	120	40	LINE2FR10090
1000	1000	900	90	125	45	LINE2FR100100
1000	1200	900	95	130	50	LINE2FR100120
1000	1500	900	100	135	55	LINE2FR100150
1000	1800	900	105	140	60	LINE2FR100180
1200	800	1100	85	120	40	LINE2FR12080
1200	900	1100	85	120	40	LINE2FR12090
1200	1000	1100	90	125	45	LINE2FR120100
1200	1200	1100	95	130	50	LINE2FR120120
1200	1500	1100	100	135	55	LINE2FR120150
1200	1800	1100	105	140	60	LINE2FR120180

Sonderanfertigung (bei Bestellung bitte nebenstehenden Bestellvordruck verwenden)

Exécution spéciale (veuillez utiliser le formulaire de commande ci-contre lors de votre commande)

bis/jusqu'à 1,00 m ²	LINE2FR100100S
bis/jusqu'à 1,20 m ²	LINE2FR110110S
bis/jusqu'à 1,45 m ²	LINE2FR120120S
bis/jusqu'à 1,80 m ²	LINE2FR135135S
bis/jusqu'à 2,25 m ²	LINE2FR150150S
bis/jusqu'à 3,00 m ²	LINE2FR300S
bis/jusqu'à 4,20 m ²	LINE2FR420S

Optional: Natursteinauflage für SCHEDEL-Rinne/*Optional: en pierre naturelle pour rigole SCHEDEL*

Länge/Longueur 400 mm	LINEFRNAUF40		
Länge/Longueur 500 mm	LINEFRNAUF50	Länge/Longueur 800 mm	LINEFRNAUF80
Länge/Longueur 600 mm	LINEFRNAUF60	Länge/Longueur 900 mm	LINEFRNAUF90
Länge/Longueur 700 mm	LINEFRNAUF70	Länge/Longueur 1100 mm	LINEFRNAUF110

Bodenabläufe/Écoulements



Ablauf waagrecht , DN 50 nach DIN 274
Sperrwasserhöhe 50 mm, Abflaufleistung 45 l/min
Écoulement horizontal, DN 50 selon DIN 274
Hauteur de garde d'eau 50 mm, débit 45 l/min

Im Lieferumfang enthalten
Compris dans la livraison



Ablauf senkrecht, DN 50 nach DIN 274
Sperrwasserhöhe 50 mm, Abflaufleistung 43,2 l/min
Kernlochbohrung Ø 120 mm
Écoulement vertical, DN 50 selon DIN 274
Hauteur de garde d'eau 50 mm,
Débit 43,2 l/min carottage Ø 120 mm

OPTIONAL: Bei Bestellung bitte angeben!
(waagerechter Ablauf entfällt)
Einbau kann ohne Unterbauelement erfolgen
En option: veuillez noter sur la commande!
(l'écoulement horizontal va être supprimé). Le montage
peut être effectué sans élément de soubassement

Art.-Nr./No art. LINEFRS

Einbau senkrechter Ablauf/Montage écoulement vertical

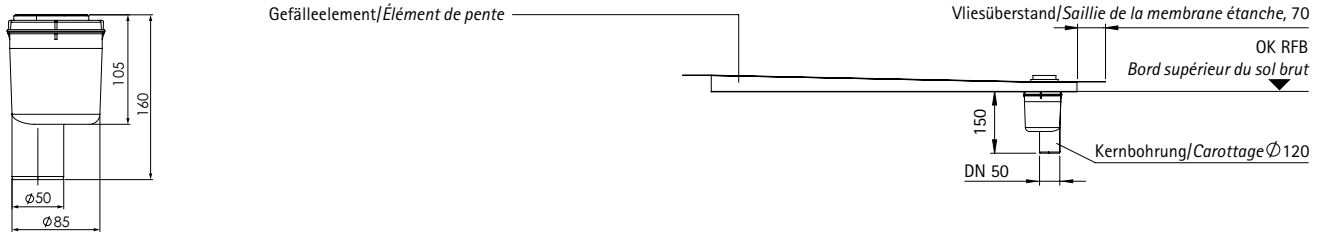

Einbau waagerechter Ablauf/Montage écoulement horizontal

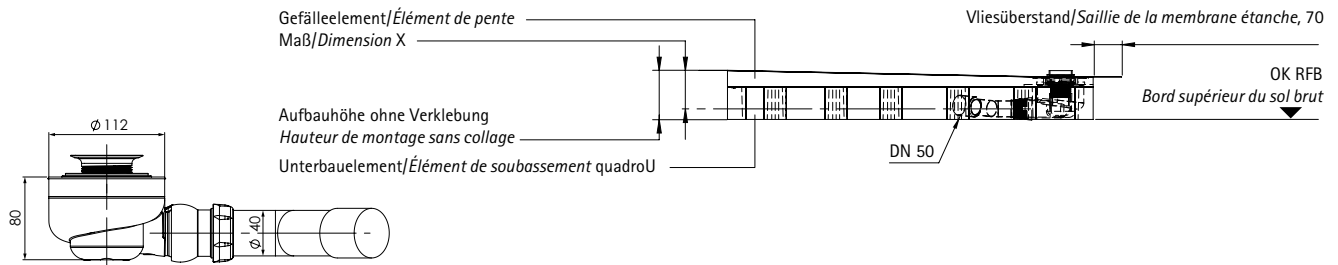

Download PDF Einbauanleitung
Télécharger PDF instruction de montage
EBA 40517

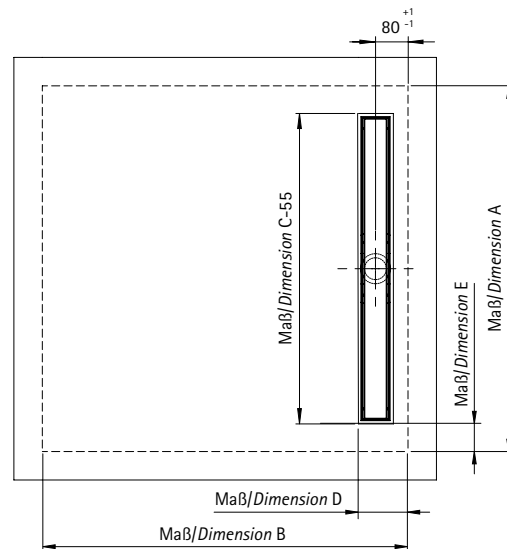

Technische Änderungen vorbehalten! Stand 2/2020 Skizze unmaßstäblich.
Sous réserve de modifications techniques! État 2/2020 croquis non à l'échelle.

Allgemeine Draufsicht/Vue générale de dessus LINE2FR

Bestellvordruck/Formulaire de commande

Fax: 032 631 60 79

Bei Sonderanfertigungen benötigen wir folgende Angaben:

Pour les exécutions spéciales, nous avons besoin des informations suivantes:

<input type="text"/>	mm	Maß A, Position Rinne/Dimension A, position rigole	<input type="text"/>	mm	Maß B/Dimension B
<input type="text"/>	Stück/Pièce	Ablauf waagrecht/Écoulement horizontal	<input type="text"/>	Stück/Pièce	Ablauf senkrecht/Écoulement vertical
<input type="text"/>	mm	Maß C, Rinnenlänge/Dimension C, longueur rigole (300, 400, 500, 600, 700, 800, 900, 1000, 1100, 1200, 1500 mm)			
<input type="text"/>	mm	Maß/Dimension D, mindestens/au moins 125 mm			
<input type="text"/>	mm	Maß/Dimension E, mindestens/au moins 125 mm			

LINE FLOW

LINE FLOW 90 mit Gefälle vierseitig/avec Pente sur quatre côtés

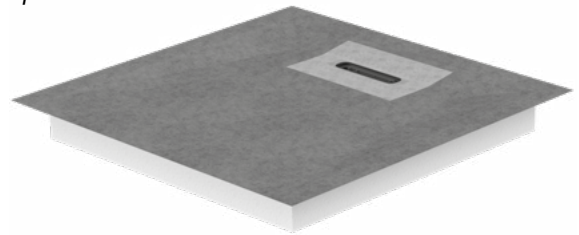

- Systemduschelement für die lineare Entwässerung auf der Belageebene
 - Gefälleelement mit werkseitig eingearbeitetem Gefälle von ca. 2 %
 - Werkseitig aufgebrauchte Vliesabdichtung nach DIN 18534-1, Wassereinwirkungsklasse W2-I
 - Integriertes Ablaufgehäuse aus ABS mit Geruchsverschluss, Ablaufstutzen DN 50 Richtung Raumseite zum einfachen Anschluss an die HT-Entwässerung
 - Mit zweiter Ablaufebene, Sekundärentwässerung
 - Sperrwasserhöhe 50 mm, Ablaufleistung 0,8 l/s bei 20 mm Anstauung
 - Unterbauelement quadroU, 70 mm zum Höhenausgleich auf der Baustelle, inkl. 6er Set Stellfüße und Montagekleber
 - Fliesenprofil bitte separat bestellen (siehe Seite 53)
- *Élément de douche système pour le drainage linéaire au niveau du revêtement*
 - *Élément de pente avec une pente d'usine d'environ 2 %*
 - *Étanchéité d'usine selon la norme DIN 18534-1, classe d'influence de l'eau W2-I*
 - *Boîtier d'écoulement intégré en ABS avec siphon, tubulure d'écoulement DN 50 en direction du côté de la pièce pour un raccordement simple à l'évacuation des eaux usées de la maison*
 - *Avec deuxième niveau d'écoulement, drainage secondaire*
 - *Hauteur de garde d'eau 50 mm, Débit 0,8 l/s pour une accumulation de 20 mm*
 - *Élément de soubassement quadroU 70 mm (avec jeu de 6 pieds réglables et colle de montage) pour le réglage de la hauteur sur site*
 - *Profilé de carrelage à commander séparément (voir page 53)*

Maßangaben in mm/Dimensions en mm

Maß A Position Rinne <i>Dimension A position rigole</i>	Maß B Dimension B	Maß C Rinnenlänge Dimension C longueur de la rigole	Maß X Dimension X	Aufbauhöhe (ohne Verklebung) Ablauf waagrecht Sperrwasserhöhe 50 mm <i>Hauteur de montage (sans collage) Écoulement horizontal Hauteur de garde d'eau 50 mm</i>	Art.-Nr. No art.
800	800	500	75	105	LI1KF908080
800	1000	500	80	110	LI1KF908010
800	1200	500	85	115	LI1KF908012
900	900	600	80	110	LI1KF909090
900	1000	600	80	110	LI1KF909010
900	1200	600	85	115	LI1KF909012
900	1400	600	85	115	LI1KF909014
900	1500	600	90	120	LI1KF909015
900	1800	600	95	125	LI1KF909018
1000	800	700	75	105	LI1KF901080
1000	900	700	80	110	LI1KF901090
1000	1000	700	80	110	LI1KF901010
1000	1200	700	85	115	LI1KF901012
1000	1500	700	90	120	LI1KF901015
1000	1800	700	95	125	LI1KF901018
1200	800	900	75	105	LI1KF901280
1200	900	900	80	110	LI1KF901290
1200	1000	900	80	110	LI1KF901210
1200	1200	900	85	115	LI1KF901212
1200	1500	900	90	120	LI1KF901215
1200	1800	900	95	125	LI1KF901218

Sonderanfertigung (bei Bestellung bitte nebenstehenden Bestellvordruck verwenden)

Exécution spéciale (veuillez utiliser le formulaire de commande ci-contre lors de votre commande)

bis 1,00 m²	Auf Anfrage/Sur demande	LI1KF90100S
bis 1,20 m²	Auf Anfrage/Sur demande	LI1KF90120S
bis 1,45 m²	Auf Anfrage/Sur demande	LI1KF90145S
bis 1,80 m²	Auf Anfrage/Sur demande	LI1KF90180S
bis 2,25 m²	Auf Anfrage/Sur demande	LI1KF90225S
bis 3,00 m²	Auf Anfrage/Sur demande	LI1KF90300S
bis 4,20 m²	Auf Anfrage/Sur demande	LI1KF90420S



Download PDF Einbauanleitung
Télécharger PDF instruction de montage
EBA 40531

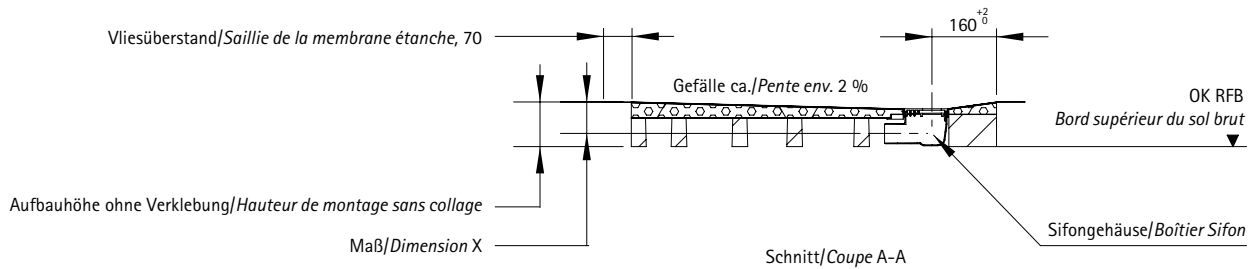

Fliesenprofil
nicht im Lieferumfang
des Duschsystems
profilé de carrelage
non compris dans la
livraison du système
de douche

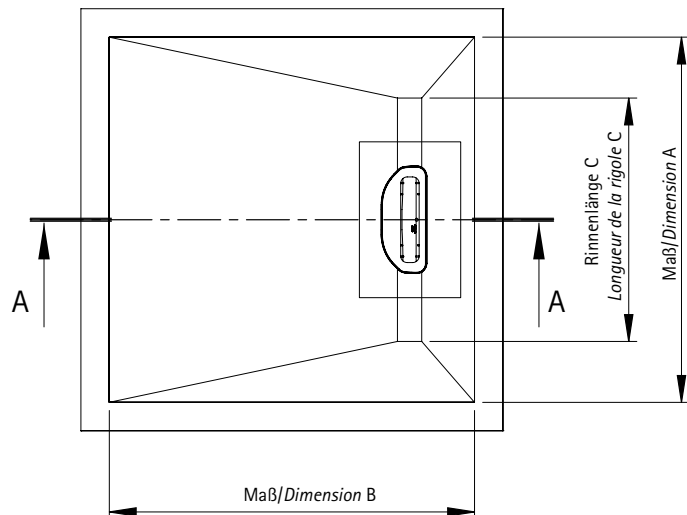
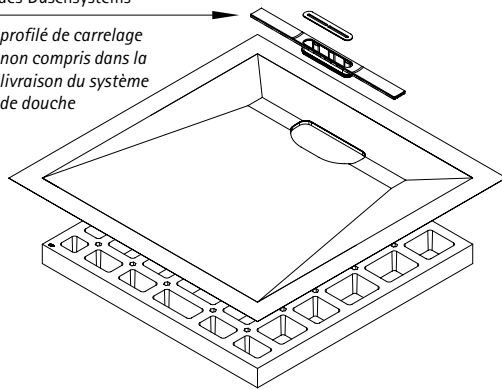

Technische Änderungen vorbehalten! Stand 3/2022 Skizze unmaßstäblich.
Sous réserve de modifications techniques! Etat 2/2022 croquis non à l'échelle.

Allgemeine Draufsicht/Vue générale de dessus L11KF90

Fliesenprofile - Profil ist zwingend mit zu bestellen! / Profils de carrelage - Profilé à commander obligatoirement avec!

	Rinnenlänge longueur de la rigole 500 mm Art.-Nr. No art.	Rinnenlänge longueur de la rigole 600 mm Art.-Nr. No art.	Rinnenlänge longueur de la rigole 700 mm Art.-Nr. No art.	Rinnenlänge longueur de la rigole 900 mm Art.-Nr. No art.
Edelstahl, gebürstet Acier inoxydable, brossé	FLOW50EG	FLOW60EG	FLOW70EG	FLOW90EG
Edelstahl, poliert/Acier inoxydable, poli	FLOW50EP	FLOW60EP	FLOW70EP	FLOW90EP
Schwarz/Noir	FLOW50SW	FLOW60SW	FLOW70SW	FLOW90SW
Kupfer/Cuivre	FLOW50KU	FLOW60KU	FLOW70KU	FLOW90KU
Bronze/Bronze	FLOW50BR	FLOW60BR	FLOW70BR	FLOW90BR

Bestellvordruck / Formulaire de commande

Fax: 032 631 60 79

Bei Sonderanfertigungen benötigen wir folgende Angaben:

Pour les exécutions spéciales, nous avons besoin des informations suivantes:

mm Länge, Maß A - Position Rinne / Longueur, dimension A, position rigole

mm Breite, Maß B - Largeur, dimension B

mm Rinnenlänge, Maß C (500, 600, 700, 900, 1100 und 1200 mm) - Fliesenprofil ist zwingend mit zu bestellen!
Longueur de la rigole, dimension C (500, 600, 700, 900, 1100 und 1200 mm)
Profilé de carrelage à commander obligatoirement avec!

Die Höhe des Elementes ergibt sich aus der Größe und der Position der Rinne. Flächenberechnungsgrundlage ist das rechteckige Flächenmaß.

Eine Teilung des Elementes behalten wir uns aus logistischen Gründen vor.

La hauteur de l'élément résulte de la taille et de la position de la rigole. La base de calcul de la surface est la mesure de la surface rectangulaire. Nous nous réservons le droit de diviser l'élément pour des raisons logistiques.

LINE FLOW 90 mit Gefälle einseitig/*avec pente d'un côté*

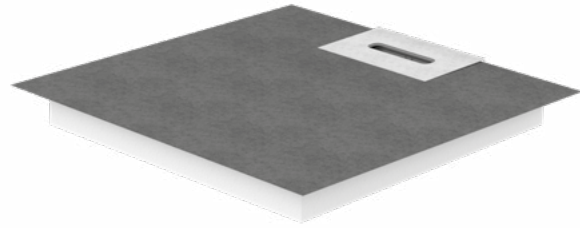

- Systemduschelement für die lineare Entwässerung auf der Belagebene
- Gefälleelement mit werkseitig eingearbeitetem Gefälle von ca. 2 %
- Werkseitig aufgebrauchte Vliesabdichtung nach DIN 18534-1, Wassereinflussklasse W2-I
- Integriertes Ablaufgehäuse aus ABS mit Geruchsverschluss, Ablaufstutzen DN 50 Richtung Raumseite zum einfachen Anschluss an die HT-Entwässerung
- mit zweiter Ablaufebene, Sekundärentwässerung
- Sperrwasserhöhe 50 mm, Ablaufleistung 0,8 l/s bei 20 mm Anstauung
- Unterbauelement quadroU, 70 mm zum Höhenausgleich auf der Baustelle, inkl. 6er Set Stellfüße und Montagekleber
- Fliesenprofil bitte separat bestellen (siehe unten) - ggf. bauseits zu kürzen!

- *Élément de douche système pour le drainage linéaire au niveau du revêtement- Élément de pente avec une pente d'usine d'environ 2 %*
- *Étanchéité d'usine selon la norme DIN 18534-1, classe d'influence de l'eau W2-I*
- *Boîtier d'écoulement intégré en ABS avec siphon, tubulure d'écoulement DN 50 en direction du côté de la pièce pour un raccordement simple à l'évacuation des eaux usées de la maison*
- *Avec deuxième niveau d'écoulement, drainage secondaire*
- *Hauteur de garde d'eau 50 mm, Débit 0,8 l/s pour une accumulation de 20 mm*
- *Élément de soubassement quadroU 70 mm (avec jeu de 6 pieds réglables et colle de montage) pour le réglage de la hauteur sur site*
- *Profilé de carrelage à commander séparément (voir ci-dessous)*

Maßangaben in mm/*Dimensions en mm*

Maß A Position Rinne <i>Dimension A position rigole</i>	Maß B Dimension B	Maß C Rinnenlänge Dimension C longueur de la rigole	Maß X Dimension X	Aufbauhöhe (ohne Verklebung) Ablauf waagerecht Sperrwasserhöhe 50 mm <i>Hauteur de montage (sans collage) Écoulement horizontal Hauteur de garde d'eau 50 mm</i>	Art.-Nr. <i>No art.</i>
800	800	800	75	105	LI2KF908080
800	1000	800	80	110	LI2KF908010
800	1200	800	85	115	LI2KF908012
900	900	900	80	110	LI2KF909090
900	1000	900	80	110	LI2KF909010
900	1200	900	85	115	LI2KF909012
900	1400	900	85	115	LI2KF909014
900	1500	900	90	120	LI2KF909015
900	1800	900	95	125	LI2KF909018
1000	800	1000	75	105	LI2KF901080
1000	900	1000	80	110	LI2KF901090
1000	1000	1000	80	110	LI2KF901010
1000	1200	1000	85	115	LI2KF901012
1000	1500	1000	90	120	LI2KF901015
1000	1800	1000	95	125	LI2KF901018
1200	800	1200	75	105	LI2KF901280
1200	900	1200	80	110	LI2KF901290
1200	1000	1200	80	110	LI2KF901210
1200	1200	1200	85	115	LI2KF901212
1200	1500	1200	90	120	LI2KF901215
1200	1800	1200	95	125	LI2KF901218

Sonderanfertigung (bei Bestellung bitte nebenstehenden Bestellvordruck verwenden)

Exécution spéciale (veuillez utiliser le formulaire de commande ci-contre lors de votre commande)

bis 1,00 m ²	Auf Anfrage/Sur demande	LI2KF90100S
bis 1,20 m ²	Auf Anfrage/Sur demande	LI2KF90120S
bis 1,45 m ²	Auf Anfrage/Sur demande	LI2KF90145S
bis 1,80 m ²	Auf Anfrage/Sur demande	LI2KF90180S
bis 2,25 m ²	Auf Anfrage/Sur demande	LI2KF90225S
bis 3,00 m ²	Auf Anfrage/Sur demande	LI2KF90300S
bis 4,20 m ²	Auf Anfrage/Sur demande	LI2KF90420S



Download PDF Einbauanleitung
Télécharger PDF instruction de montage
EBA 40531

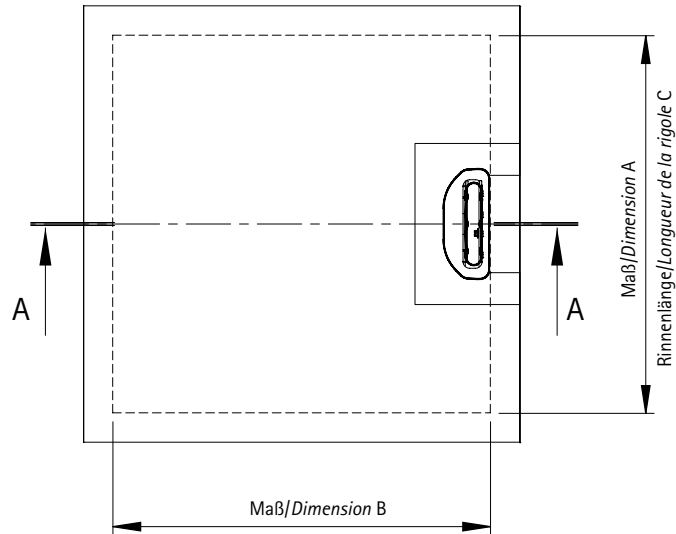
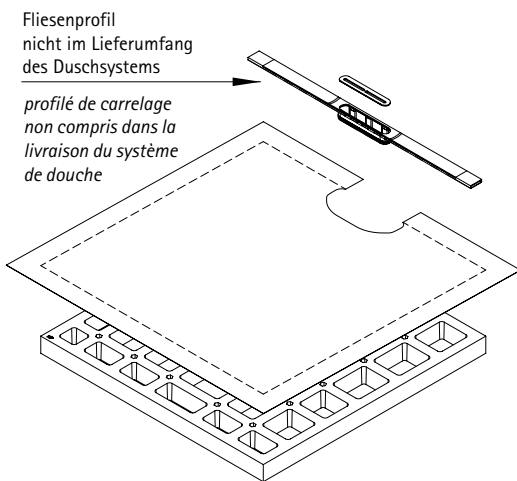
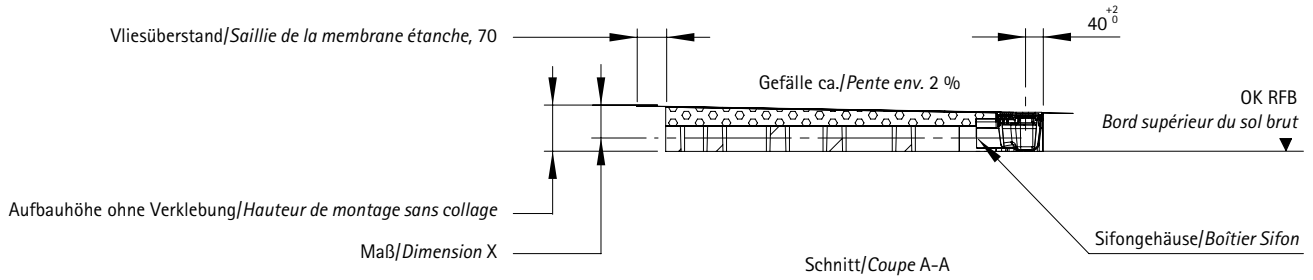

Technische Änderungen vorbehalten! Stand 3/2020 Skizze unmaßstäblich.
Sous réserve de modifications techniques! État 2/2020 croquis non à l'échelle. Allgemeine Draufsicht/Vue générale de dessus LI2KF90

Fliesenprofile (Profil ggf. bauseits zu kürzen) – Fliesenprofil ist zwingend mit zu bestellen!
Profils de carrelage (à raccourcir sur place, si nécessaire) – Profils de carrelage – Profilé à commander obligatoirement avec!

	Rinnenlänge longueur de la rigole 900 mm Art.-Nr. No art.	Rinnenlänge longueur de la rigole 1200 mm Art.-Nr. No art.
Edelstahl, gebürstet Acier inoxydable, brossé	FLOW90EG	FLOW120EG
Edelstahl, poliert/Acier inoxydable, poli	FLOW90EP	FLOW120EP
Schwarz/Noir	FLOW90SW	FLOW120SW
Kupfer/Cuivre	FLOW90KU	FLOW120KU
Bronze/Bronze	FLOW90BR	FLOW120BR

Bestellvordruck / Formulaire de commande

Fax: 032 631 60 79

Bei Sonderanfertigungen benötigen wir folgende Angaben:

Pour les exécutions spéciales, nous avons besoin des informations suivantes:

mm Länge, Maß A - Position Rinne / Longueur, dimension A, position rigole

mm Breite, Maß B - Largeur, dimension B

mm Rinnenlänge, Maß C (900, 1200 mm) – Fliesenprofil ist zwingend mit zu bestellen!
Longueur de la rigole, dimension C (900, 1200 mm) – Profilé de carrelage à commander obligatoirement avec!

Die Höhe des Elementes ergibt sich aus der Größe und der Position der Rinne. Flächenberechnungsgrundlage ist das rechteckige Flächenmaß.
Eine Teilung des Elementes behalten wir uns aus logistischen Gründen vor.

La hauteur de l'élément résulte de la taille et de la position de la rigole. La base de calcul de la surface est la mesure de la surface rectangulaire. Nous nous réservons le droit de diviser l'élément pour des raisons logistiques.

LINE DALLMER

- Duschelement bestehend aus EPS-Hartschaum, oberseitig mit Glasfasergewebe armiert und mit wasserdichtem Vlies kaschiert
- Ablaufstützen der Rinne werkzeuglos an drei Seiten variabel montierbar, mit Kugelgelenk verstellbar von 0 - 15°
- Eingedichtetes Ablaufgehäuse DallFlex nach DIN EN 1253 aus Polypropylen
- Geruchs- und Reinigungsverschluss
- Bauschutzabdeckung
- Ablaufstutzen DN 50, Sperrwasserhöhe 50 mm, Ablaufleistung 48 l/min
- Inkl. Unterbauelementset quadroU 65/15 mm (mit 6er Set Stellfüße und Montagekleber) zum Höhenausgleich auf der Baustelle

- *Receveur de douche composé de mousse dure en EPS, renforcé sur le dessus avec fibres de verre et laminé avec une membrane d'étanchéité*
- *Le raccord d'écoulement de la rigole peut être monté de manière variable sur trois côtés sans outil, avec un joint à rotule réglable de 0 à 15°*
- *Corps d'avaloir étanche DallFlex selon DIN EN 1253 en polypropylène*
- *Fermeture anti-odeurs et de nettoyage*
- *Protection pour le montage*

- *Raccord d'écoulement DN 50, hauteur de garde d'eau 50 mm, débit 48 l/min*
- *Y compris jeu d'éléments de soubassement quadroU (avec jeu de 6 pieds réglables et colle de montage) pour le réglage de la hauteur sur site*

Maßangaben in mm/Dimensions en mm

Maß A Position Rinne <i>Dimension A</i> <i>position rigole</i>	Maß B <i>Dimension B</i>	Maß X <i>Dimension X</i>	Aufbauhöhe (ohne Verklebung) <i>Hauteur de montage</i> <i>(sans collage)</i>	Art.-Nr. <i>No art.</i>
---	-----------------------------	-----------------------------	---	----------------------------

LINE DallFlex Wall

Passend für Rinnen/*Convient aux rigoles* CeraWall Select, CeraWall Select Duo, Cera Wall Pure, CeraWall Individual mit den entsprechenden Abdeckungen/*avec les couvercles correspondants*
Nicht im Lieferumfang, erhältlich über FGH/*Non inclus, disponibles via Grossiste spécialisé.*

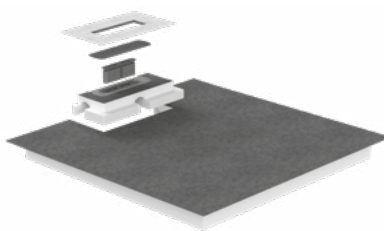

900	900	78	110	DFCW9090
900	1200	78	110	DFCW90120
1000	1000	78	110	DFCW100100
1200	1200	78	110	DFCW120120
Sonderanfertigung bis 1,45 m ² <i>Exécution spéciale jusqu'à 1,45 m²</i>			Auf Anfrage <i>Sur demande</i>	DFCW120120S
Sonderanfertigung bis 2,25 m ² <i>Exécution spéciale jusqu'à</i>			Auf Anfrage <i>Sur demande</i>	DFCW150150S

LINE DallFlex Compact

Passend für Rinnen/*Convient aux rigoles* CeraFloor Select, CeraFloor Select Duo, CeraFloor Pure, CeraFloor Individual/CeraFrame Individual mit den entsprechenden Abdeckungen/*avec les couvercles correspondants*
Nicht im Lieferumfang, erhältlich über FGH/*Non inclus, disponibles via Grossiste spécialisé*

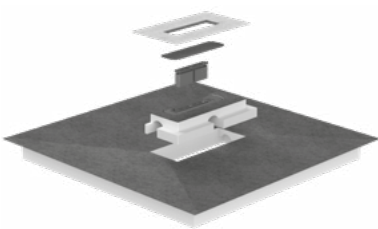

900	900	73	105	DFZ9090
900	1200	73	105	DFZ90120
1000	1000	73	105	DFZ100100
1200	1200	73	105	DFZ120120
Sonderanfertigung bis 1,45 m ² <i>Exécution spéciale jusqu'à 1,45 m²</i>			Auf Anfrage <i>Sur demande</i>	DFZ120120S
Sonderanfertigung bis 2,25 m ² <i>Exécution spéciale jusqu'à</i>			Auf Anfrage <i>Sur demande</i>	DFZ150150S

LINE DallFlex Floor

Passend für Rinnen/*Convient aux rigoles* CeraFloor Select, CeraFloor Select Duo, CeraFloor Pure, CeraFloor Individual/CeraFrame Individual mit den entsprechenden Abdeckungen/*avec les couvercles correspondants*
Nicht im Lieferumfang, erhältlich über FGH/*Non inclus, disponibles via Grossiste spécialisé*

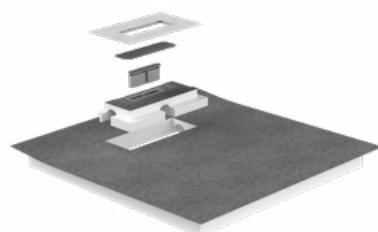

900	900	73	105	DFCF9090
900	1200	73	105	DFCF90120
1000	1000	73	105	DFCF100100
1200	1200	73	105	DFCF120120
Sonderanfertigung bis 1,45 m ² <i>Exécution spéciale jusqu'à 1,45 m²</i>			Auf Anfrage <i>Sur demande</i>	DFCF120120S
Sonderanfertigung bis 2,25 m ² <i>Exécution spéciale jusqu'à</i>			Auf Anfrage <i>Sur demande</i>	DFCF150150S

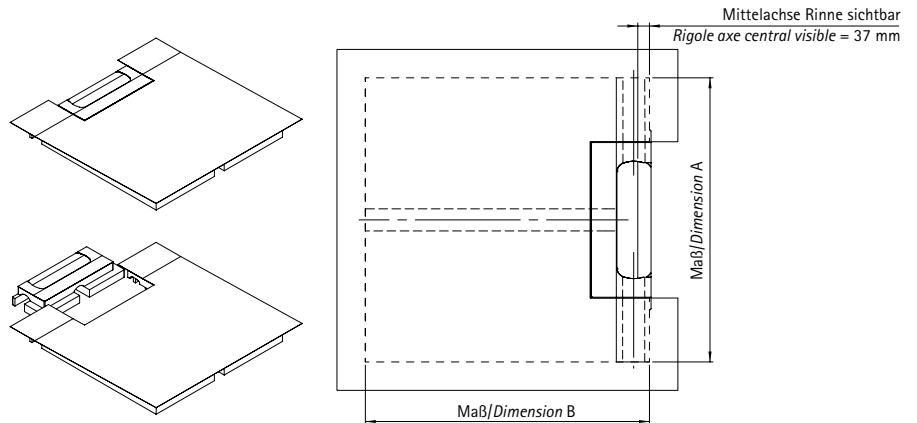
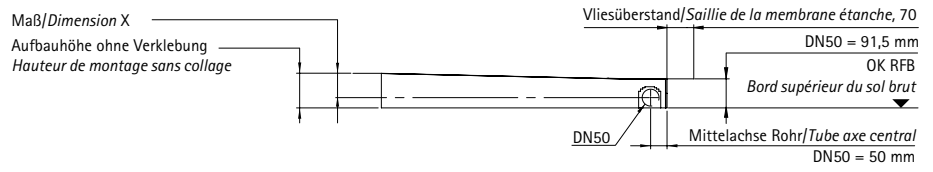

LINE Daiflex Wall

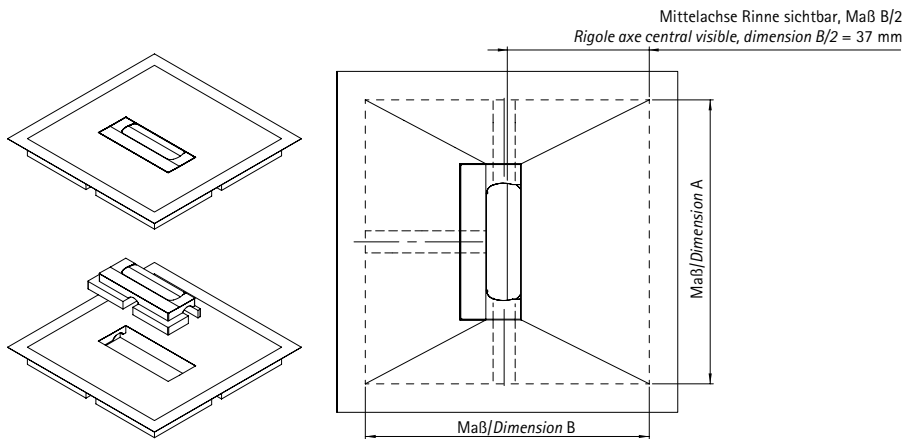
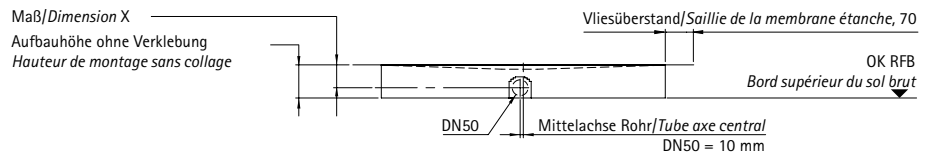



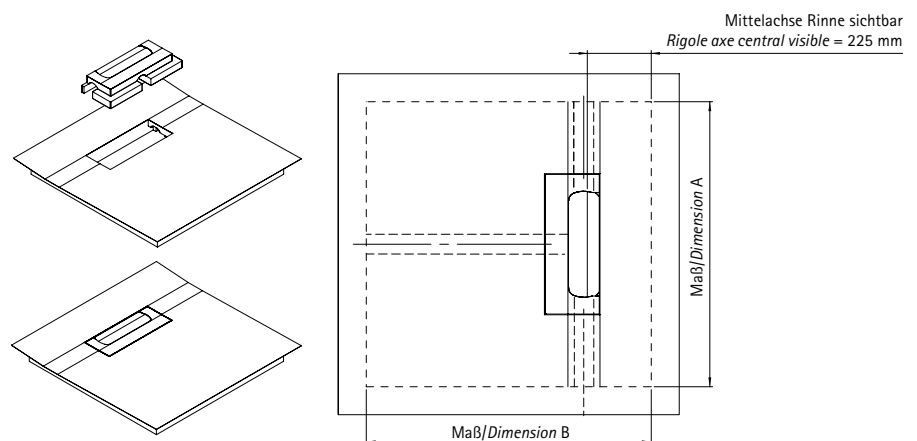
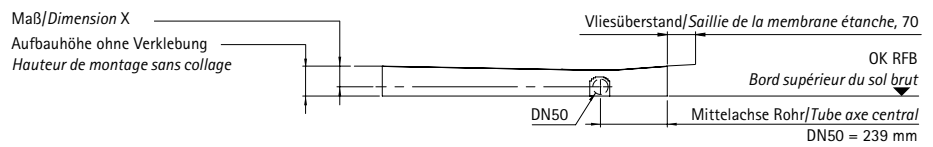

LINE Daiflex Compact

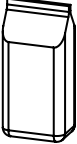

LINE Daiflex Floor

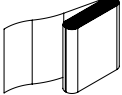
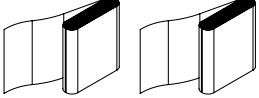
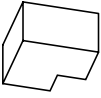
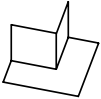
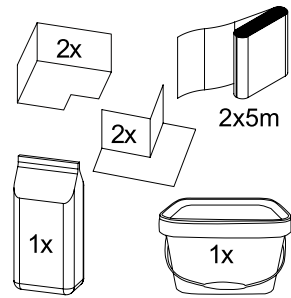
Montagezubehör und Abdichtung/Accessoires de montage et étanchéité

		Sanitas	
		TEAM	Art.-Nr.
		Art.-Nr.	Art.-Nr.
		Team no art.	No art.
			Art.-Nr.
			No art.
	<p>Ansatzkleber* (Flexfliesenkleber) à 5 kg Für die Verklebung der Elemente auf dem Rohfußboden bzw. mit dem Unterbauelement Verbrauch ca. 1,95 kg/m² bei 6 mm Zahnung</p> <p>Colle, 5 kg (mortier colle flexible) Pour le collage des éléments sur la dalle avec l'élément le soubassement Utilisation env. 1,95 kg/m² avec peigne à colle à dents de 6 mm</p>		SH 32310
	<p>Mineralische Dichtschlämme 2 K* Im Eimer à 6 kg (kein Wasser notwendig) Für Bauwerksabdichtung und Verbundabdichtung unter Fliesen und Platten Verbrauch ca. 2,5 kg/m², Wassereinwirkungsklasse W2-I</p> <p>Boue minérale imperméable 2 composants En seau de 6 kg (pas d'eau nécessaire) Pour l'étanchéité de la construction et des raccords sous carrelage et dalle Utilisation env. 2,5 kg/m², classe d'influence de l'eau W2-I</p>		SH 32313N
	<p>Dichtband, 5 m Bande étanche, rouleau de, 5 m</p>		SH 32315
	<p>Dichtband, 2 x 5 m Bande étanche, rouleau de 2 x 5 m</p>		SH 32316
	<p>Innenecke Coins intérieurs</p>		SH 32320
	<p>Außenecke Coins extérieurs</p>		SH 32322
	<p>Zubehörsset Maxi - Ansatzkleber*, 5 kg - Mineralische Dichtschlämme*, 6 kg - Dichtband, 2 x 5 m - Innenecke, 2 Stück - Außenecke, 2 Stück</p> <p>Set d'accessoires maxi - Colle*, 5 kg - Boue minérale imperméable, 6 kg - Bande étanche, 2 x 5 m - Coins intérieurs, 2 pièces - Coins extérieurs, 2 pièces</p>		SH 32300N
	<p>MULTISTAR® 2K Montageschaum* (Kartoneinheit 12 Kartuschen à 400 ml) MULTISTAR® mousse de montage à 2 composants* (carton de 12 cartouches de 400 ml)</p>	118797	1441791
	<p>Montage-Kleber* Kartusche à 290 ml, MDI-frei Colle de montage* cartouche de 290 ml, sans MDI</p>	118780	1441792

Bestellhilfe Einbausituation/Aide à la commande situation de montage

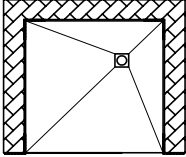
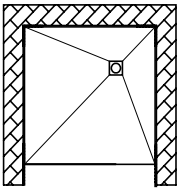
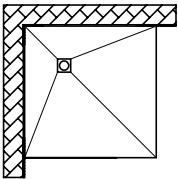
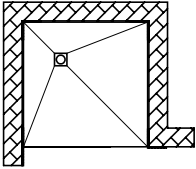
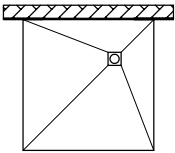
Einbausituation <i>Situation de montage</i>	Beschreibung <i>Description</i>	Menge <i>Quantité</i>	Art.-Nr. <i>No art.</i>
	Innenecke/Coins intérieurs	2	SH 32320
	Außenecke/Coins extérieurs	2	SH 32322
	Dichtband/Bande étanche de 2 x 5 m	1	SH 32316
	Dichtschlämme/Boue minérale imperméable, 6 kg*	1	SH 32313N
	Ansatzkleber/Colle, 5 kg*	1	SH 32310
	Innenecke/Coins intérieurs	2	SH 32320
	Außenecke/Coins extérieurs	0	SH 32322
	Dichtband/Bande étanche de 2 x 5 m	1	SH 32316
	Dichtschlämme/Boue minérale imperméable, 6 kg*	1	SH 32313N
	Ansatzkleber/Colle, 5 kg*	1	SH 32310
	Innenecke/Coins intérieurs	1	SH 32320
	Außenecke/Coins extérieurs	0	SH 32322
	Dichtband/Bande étanche de 2 x 5 m	1	SH 32316
	Dichtschlämme/Boue minérale imperméable, 6 kg*	1	SH 32313N
	Ansatzkleber/Colle, 5 kg*	1	SH 32310
	Innenecke/Coins intérieurs	2	SH 32320
	Außenecke/Coins extérieurs	1	SH 32322
	Dichtband/Bande étanche de 2 x 5 m	1	SH 32316
	Dichtschlämme/Boue minérale imperméable, 6 kg*	1	SH 32313N
	Ansatzkleber/Colle, 5 kg*	1	SH 32310
	Innenecke/Coins intérieurs	0	SH 32320
	Außenecke/Coins extérieurs	0	SH 32322
	Dichtband/Bande étanche de 2 x 5 m	1	SH 32316
	Dichtschlämme/Boue minérale imperméable, 6 kg*	1	SH 32313N
	Ansatzkleber/Colle, 5 kg*	1	SH 32310

* Achtung! Bitte beachten Sie das Mindesthaltbarkeitsdatum (separater Hinweis auf der Verpackung).
 Montagematerial ist von Rücknahmen generell ausgeschlossen.

* Attention ! Veuillez noter la date de péremption (note séparée sur l'emballage).
 Le matériel de montage est généralement exclu des retours.



VISION^{PLUS} GLASLAMINAT/VERRE LAMINÉ

OBERFLÄCHEN AUS GLASLAMINAT

Fugenlose Duschwände







Fugenlose Wände in hochglänzender Glasoptik oder in zurückhaltendem Matt runden die individuelle Badgestaltung ab. Besonders für die Sanierung von Fliesenspiegeln im Nassbereich geeignet, verwandeln die Großformatplatten einfach und schnell das alte Bad in eine neue, moderne Wohlfühloase. Eloxierte Aluprofile sorgen für eine saubere Verbindung zwischen den MULTISTAR® VISION^{PLUS}-Platten oder zu anderen Materialien wie Fliese oder Putz. Glaslaminat ist mit gängigen Holzbearbeitungsmaschinen bzw. -werkzeugen bearbeitbar und durch den schlanken Laminataufbau leicht zu händeln.

SURFACES EN VERRE LAMINÉ

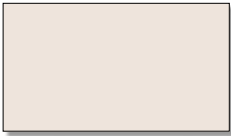
Parois de douche sans jointure

Les murs sans joints avec une optique verre brillant ou mat discret complètent l'aménagement individuel de la salle de bains. Particulièrement adaptés à la rénovation des miroirs carrelés en zone humide, les panneaux grand format transforment rapidement et facilement l'ancienne salle de bains en une nouvelle oasis de bien-être moderne. Les profilés en aluminium anodisé assurent une parfaite liaison entre les panneaux MULTISTAR® VisionPlus ou avec d'autres matériaux tels que le carrelage ou le crépi. Le verre laminé peut être traité avec des machines ou des outils à bois usuels et il est facile à manipuler grâce à sa structure mince stratifiée.

Oberflächen aus Glaslaminat für die Wand/Surfaces en verre laminé pour la paroi

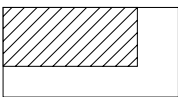
		Maßangaben in mm/Dimensions en mm			Art.-Nr. No art.
		Höhe* Hauteur*	Breite* Largeur*	Stärke Force	
	FUMO, hochglänzend/ <i>haute brillance</i>	2.795	1.295	4	VPFUMOHG
	FUMO, matt/ <i>mat</i>	2.795	1.295	4	VPFUMOMT
	MAGNOLIA, hochglänzend/ <i>haute brillance</i>	2.795	1.295	4	VPMAGNHG
	MAGNOLIA, matt/ <i>mat</i>	2.795	1.295	4	VPMAGNMT
	PERLA, hochglänzend/ <i>haute brillance</i>	2.795	1.295	4	VPPERLHG
	PERLA, matt/ <i>mat</i>	2.795	1.295	4	VPPERLMT
	SABBIA, hochglänzend/ <i>haute brillance</i>	2.795	1.295	4	VPSABBHG
	SABBIA, matt/ <i>mat</i>	2.795	1.295	4	VPSABBMT
	CONCRETE, hochglänzend/ <i>haute brillance</i>	2.795	1.295	4	VPCONCHG
	VINTAGE, hochglänzend/ <i>haute brillance</i>	2.795	1.295	4	VPVINTHG
	RETRO, hochglänzend/ <i>haute brillance</i>	2.795	1.295	4	VPRETROHG
Zuschnitt pro Platte 1 x in Länge und Breite im Preis enthalten/Découpe par panneau, y compris 1 x découpe en longueur et en largeur comprise dans le prix.					
	Aufpreis weiterer Zuschnitt für Länge und Breite (pro Platte)** Es wird nur das bestellte Maß geliefert. <i>Supplément de prix pour autre découpe en longueur et en largeur (par panneau)**.</i> <i>Seules les dimensions commandées sont livrées.</i>				VPZUSCHNITT
Aufpreis Bohrung/Supplément perçage					VPBOHRUNG
Montage durch Werkskundendienst/Montage par le service après-vente de l'usine					
Inbegriffen ist:		Nicht inbegriffen ist:			
<ul style="list-style-type: none"> - Vorbereitung und Reinigung der Wände - Anbringen der Platten - 1 x Zuschnitt in Länge und Breite - bis zu 4 Bohrungen/Ausschnitte 		<ul style="list-style-type: none"> - Ausgleichen von Toleranzen > 15 mm - Montage/Demontage von Accessoires, Duschabtrennungen oder Sanitärkeramik 			
Inclus:		Non inclus :			
<ul style="list-style-type: none"> - Préparation et nettoyage des murs - Pose des panneaux - 1 x découpe en longueur et en largeur - jusqu'à 4 perçages/découpes 		<ul style="list-style-type: none"> - la compensation des tolérances > 15 mm - Montage/démontage d'accessoires, de parois de douche ou de céramique sanitaire 			
Aufmaß/Métré					AUFMASS

*Maße sind Bruttomaße inkl. fertigungsbedingter Maßtoleranzen (+/- 5 mm)

**Ausführung gemäß bestätigter Kundenzeichnung/Aufmaß

*Les dimensions sont des dimensions brutes, y compris les tolérances dimensionnelles liées à la fabrication (+/- 5 mm)

**Conception selon le dessin / le métré confirmé du client

Oberflächen aus Glaslaminat für Wannenträger Surfaces en verre laminé pour les supports de baignoires



Fugenlos und optisch ansprechend Sans jointure et visuellement attrayant

Die VISION^{PLUS} Glaslaminat-Oberfläche lässt sich auch als Wannerverkleidung einsetzen. Die fugenlose, schlichte Oberfläche an der Wanne eignet sich hervorragend für einen modernen, trendigen Stil der Badeinrichtung. Matte Aluprofile bilden einen sauberen Abschluss an den Kanten.

La surface en verre laminé VISION^{PLUS} peut également être utilisée comme revêtement de baignoire. La surface lisse et sans jointure de la baignoire convient parfaitement à un style d'ameublement de salle de bains moderne et tendance. Les profilés en aluminium mat forment une finition nette sur les bords.

Preise siehe Seite gegenüber/Voir les prix page ci-contre

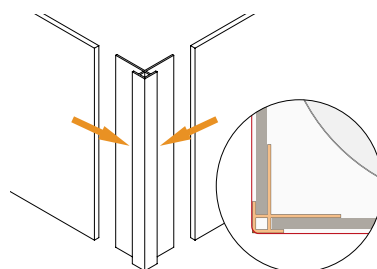
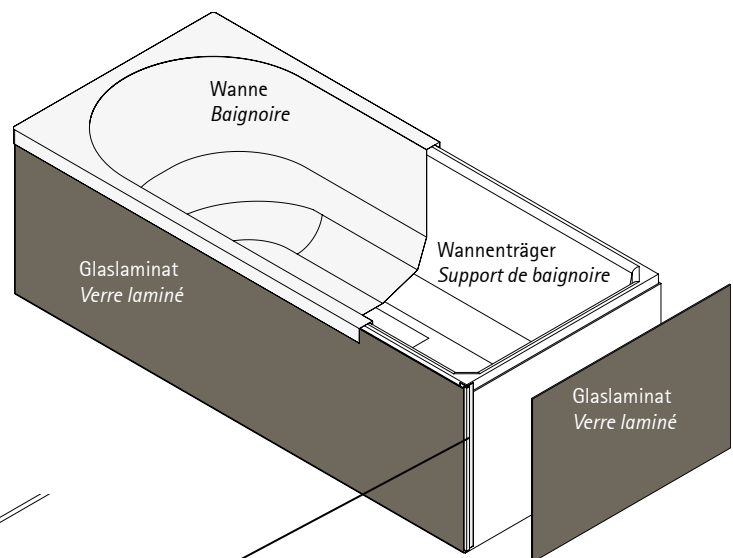

Eckprofil, außen/Profilé d'angle extérieur
Bei Neueinbau empfohlen.
Recommandé pour les nouvelles constructions.

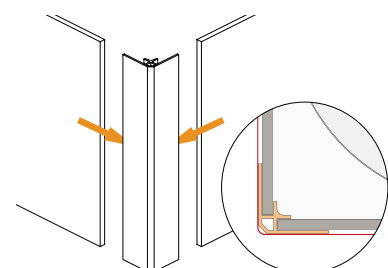









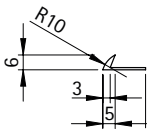

Eckprofil, innen/Profilé d'angle intérieur
Bei Sanierung empfohlen.
Recommandé pour la rénovation.

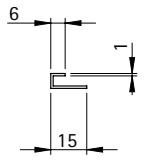
Montagezubehör und Silikone für Glaslaminat Accessoires de montage et silicone pour verre laminé

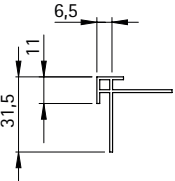
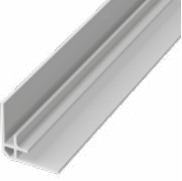
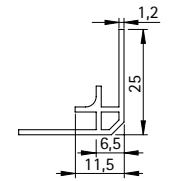

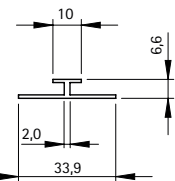

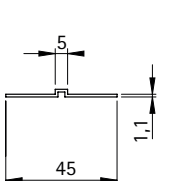
		Inhalt Contenu	Art.-Nr. No art.
	Konstruktionskleber 1K PU im Schlauchbeutel Ausreichend für 1,2 m ² Für Metall, Fliese, Mauerwerk, verputztes Mauerwerk, Gipskarton <i>Colle structurale 1 composant PU dans un sac tubulaire suffisant pour 1,2 m², Pour métal, carrelage, maçonnerie, crépi, placoplâtre</i>	600 ml	SH 30065
	Kartuschenpresspistole für Konstruktionskleber <i>Pistolet pour cartouches de colle structurale</i>	600 ml	SH 30067
	Abdicht- und Verlegeglätter/ <i>Lisseuse d'étanchéité et de pose</i> zum Abdichten mit mineralischer Dichtschlämme SH 32313N und Auftragen von Fliesenkleber <i>pour l'étanchéité avec boue minérale imperméable SH32313N et application de colle mortier</i> 1 Werkzeug = 2 Anwendungen/ <i>1 Outil = 2 applications</i>		SH 30059
	Grundreiniger für vorhandenen Fliesenbelag Zur Beseitigung von Seifen- und Kalkrückständen <i>Nettoyant intensif pour les carrelages existants, pour l'élimination les résidus de savon et de calcaire</i>	1000 ml	SH 30066
	Oberflächenreiniger für Glaslaminat <i>Produit de nettoyage pour surface en verre laminé</i>	750 ml	SH 30068
	Silikon, transparent/ <i>Silicone, transparent</i>	310 ml	SH 30051
	Silikon, farbig/ <i>Silicone, couleur - Fumo</i>	300 ml	SH 30041
	Silikon, farbig/ <i>Silicone, couleur - Magnolia</i>	300 ml	SH 30042
	Silikon, farbig/ <i>Silicone, couleur - Perla</i>	300 ml	SH 30043
	Silikon, farbig/ <i>Silicone, couleur - Sabbia</i>	300 ml	SH 30044
	Aufgrund der unterschiedlichen Materialien können geringfügige Farbabweichungen zwischen Silikon und Glaslaminat auftreten, dies stellt keinen Reklamationsgrund dar. <i>En raison des différents matériaux, de légères différences de couleur peuvent apparaître entre le silicone et le verre laminé, ce qui ne constitue pas un motif de réclamation.</i>		
	Abschlussband selbstklebend, mit Vlies 100 mm breit, 10 m lang <i>Bande adhésive de raccord 100 mm de large, 10 m de long</i>		SH 30069
	Wandmanschette einseitig selbstklebend <i>Manchon mural autocollant sur une face</i>		SH 32337
	Tiefengrund <i>Couche de fond</i>	1 l	SH 30058
	Haftgrund/ <i>Couche d'accrochage</i>	1 l	SH 30055
	Reinigungsset für Mineralwerkstoff und Glaslaminat bestehend aus: 1 Microfasertuch, 2 Putzschwämme, 1 Flasche Reiniger, vegan	<i>Set de nettoyage pour les matériaux minéraux et verre laminé composé de: 1 Tissu en microfibres, 2 Éponges de nettoyage 1 Bouteille de nettoyant, végétalien</i>	SH 30052
	Mineralische Dichtschlämme <i>Boue minérale imperméable</i>	6 kg	SH 32313N

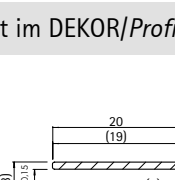
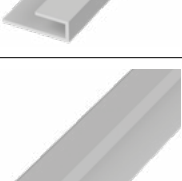
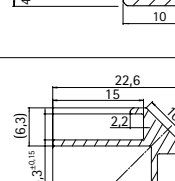
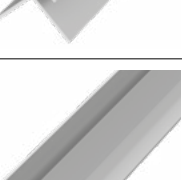
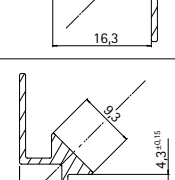
Profile für Glaslaminat/Profilés pour verre laminé

Maßangaben in mm/Dimensions en mm

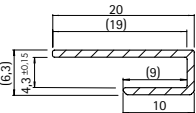
		Toleranz Tolérance		Länge Longeur	Art.-Nr. No art.
		keine/aucune	Abschlusskante, schräg in Alu matt Profilé de bordure biseauté, en alu mat	2.500	VISION0059
		bis/jusqu'à 4 mm	Abschlusskante, gerade in Alu matt Profilé de bordure droit, en alu mat	2.800	VISION0065
		bis/jusqu'à 4 mm	Abschlusskante, gerade in Chrom Profilé de bordure droit, chromé	2.800	VISION0065C
		bis/jusqu'à 4 mm	Eckprofil, außen in Alu matt Profilé d'angle extérieur, en alu mat	2.800	VISION0060
		bis/jusqu'à 4 mm	Eckprofil, außen in Chrom Profilé d'angle extérieur, chromé	2.800	VISION0060C
		bis/jusqu'à 4 mm	Eckprofil, innen in Alu matt Profilé d'angle intérieur, en alu mat	2.800	VISION0062
		bis/jusqu'à 4 mm	Eckprofil, innen in Chrom Profilé d'angle intérieur, chromé	2.800	VISION0062C
		bis/jusqu'à 4 mm	Trennprofil in Alu matt Profilé de séparation en alu mat	2.700	VISION0061
			Trennprofil für Stoßfugen in Alu matt Profilé de séparation pour joint bout à bout en alu mat	2.700	VISION0066

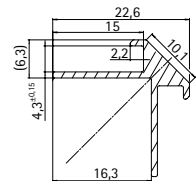
Profile für Glaslaminat im DEKOR/Profilés pour verre laminé en décor CONCRETE, VINTAGE und RETRO

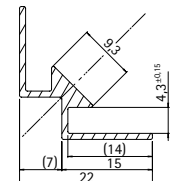
			Abschlussprofil in ALU, silbermatt Profilé de bordure biseauté, en alu, argent mat	2500	VISION0086
			Eckprofil, außen in ALU, silbermatt Profilé d'angle extérieur en alu, argent mat	2500	VISION0088
			Eckprofil, innen in ALU, silbermatt Profilé d'angle intérieur, en alu, argent mat	2500	VISION0087



BADMODULE/MODULES DE SALLE DE BAINS

FLEXIBLE BADGESTALTUNG

Einfach, schnell und sauber zum neuen Bad

Die Hartschaumelemente aus hochwertigem HDPS® mit werkseitiger Abdichtung können nach einfacher, sauberer und schneller Montage sofort befliesst werden! Es sind keine Trockenzeiten notwendig. Maurer- und Trockenbauarbeiten können entfallen. Da die Elemente mehrere Gewerke in sich vereinen, gibt es kurze Einbau- und Abwicklungszeiten.

CONCEVOIR UNE NOUVELLE SALLE DE BAINS

De manière simple, rapide et propre

Les éléments en mousse dure en HDPS® de haute qualité avec étanchéité minérale peuvent être carrelés immédiatement après une installation simple, propre et rapide! Oubliés les travaux de maçonnerie et de construction à sec! Comme les éléments remplacent plusieurs corps de métier, les délais d'installation et de traitement sont courts.

VISION T Wandelemente / VISION T Éléments muraux

Modulare Systemwände für die Raumgestaltung im Bad in T-Form
 Parois modulaires pour l'aménagement de la salle de bains en forme de T

- Systemmodule zum Erstellen einer multifunktionalen Wasch-, Dusch- und WC-Einheit in T-Form
- Werkseitig abgedichtete HDPS-Elemente, fertig zum Befliesen
- Adapterwand mit eingearbeiteten Befestigungsaufnahmen für einen wandhängenden Möbelwaschtisch
- Funktionswand inkl. Ausschnitt zur Aufnahme eines WC-Vorwandelements und Installationsschacht für die Duscharmatur auf der gegenüberliegenden Seite
- Inkl. werkseitig abgedichteter Verschlusselemente für die Installationsschächte
- Inkl. zweier eingearbeiteter Ablagenischen im Duschbereich
- Anordnung und Größe durch Modulbauweise flexibel gestaltbar
- Weitere kombinierbare Badmodule finden Sie in unserer Gesamtpreisliste.

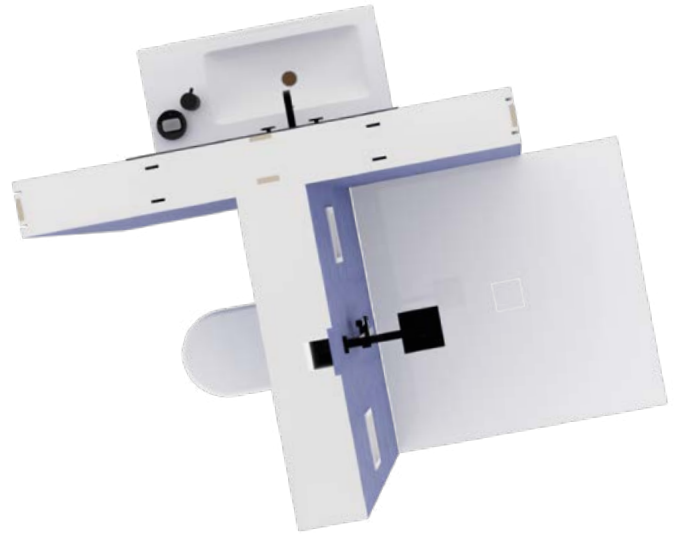

- Modules système pour la création d'une unité de lavabo, douche et WC multifonctionnelle en forme de T
- Éléments HDPS avec étanchéité d'usine, prêts à être carrelés
- Paroi d'adaptation avec logements de fixation incorporés pour un lavabo suspendu
- Paroi fonctionnelle avec découpe pour recevoir un élément de WC en applique et gaine d'installation pour la robinetterie de douche sur le côté opposé
- Y compris éléments de fermeture étanches en usine pour les gaines techniques
- Y compris deux niches de rangement intégrées dans la zone de douche
- Disposition et taille flexibles grâce à la construction modulaire
- Vous trouverez d'autres modules combinables dans notre liste de prix globale.

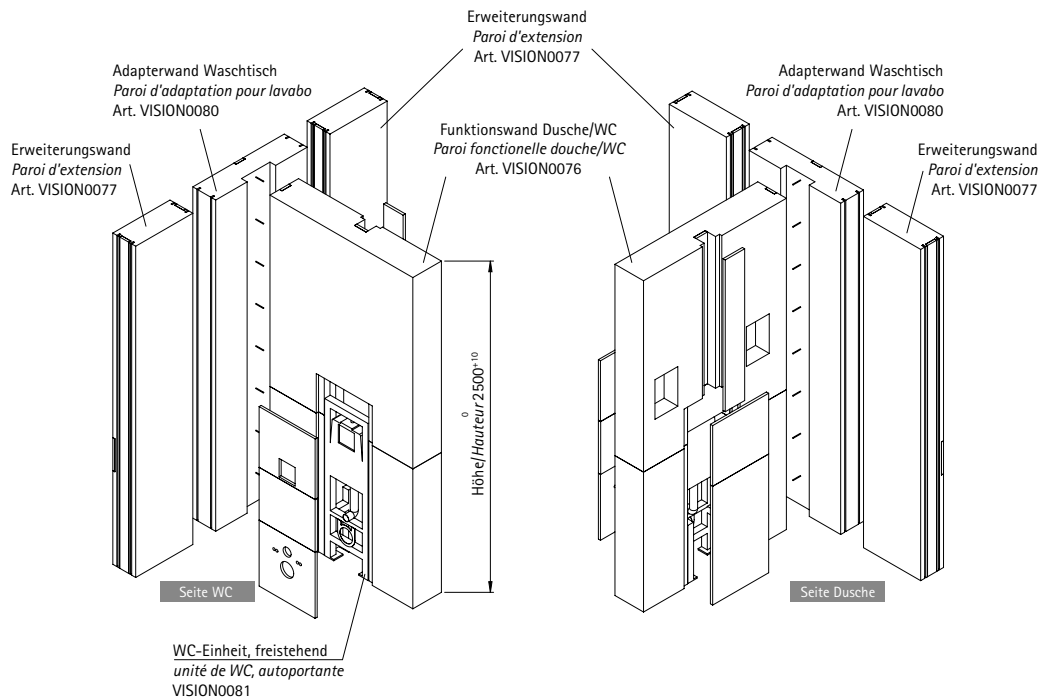

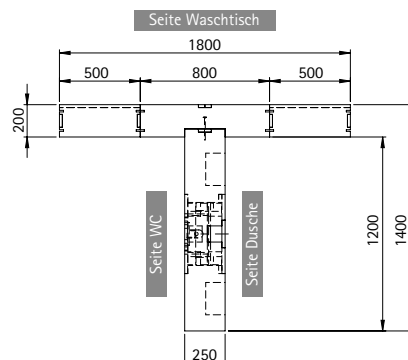

Draufsicht/Vue de dessus



GESTALTUNGSBEISPIEL
 mit Funktionswand 1200 (VISION0076),
 Adapterwand 800 (VISION0080) und
 2 Erweiterungswänden (VISION0077)

EXEMPE D'AMÉNAGEMENT
 avec paroi fonctionnelle 1200 (VISION0076),
 paroi d'adaptation 800 (VISION0080) et 2
 parois d'extension (VISION0077)

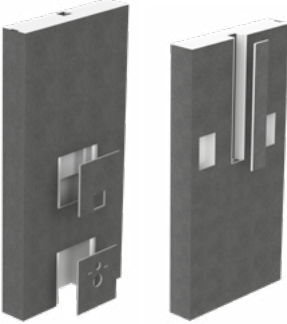
Maßangaben in mm

	Höhe <i>Hauteur</i>	Breite <i>Largeur</i>	Tiefe <i>Profondeur</i>	Art.-Nr. <i>No art.</i>
<p>FUNKTIONSWAND DUSCHE/WC</p> <p>- Inkl. Installationsschacht und zweier eingearbeiteter Ablagenischen im Duschbereich - Inkl. werkseitig abgedichteter Verschlusselemente für die Installationsöffnungen</p>				
	<p><i>PAROI FONCTIONNEL DOUCHE/WC</i></p> <p>- Incl. gaine d'installation et deux niches de rangement intégrées dans la zone de douche</p>			
	2500	900	250	VISION0074
	2500	1000	250	VISION0075
	2500	1200	250	VISION0076
<p>ERWEITERUNGSWAND <i>PAROI D'EXTENSION</i></p>				
	2500	500	200	VISION0077
<p>ADAPTERWAND WASCHTISCH</p> <p>Mit werkseitig eingearbeiteten Befestigungsaufnahmen für einen freihängenden Möbelwaschtisch</p>				
	<p><i>PAROI D'ADAPTATION POUR LAVABO</i></p> <p>Avec logements de fixation intégrés en usine pour un lavabo de meuble suspendu</p>			
	2500	400	200	VISION0078
	2500	600	200	VISION0079
	2500	800	200	VISION0080

Maßangaben in mm

Höhe
Hauteur

Breite
Largeur

Tiefe
Profondeur

Art.-Nr.
No art.

WC-VORWANDELEMENT OHNE BEDIENUNGSPLATTE

Freistehendes Element mit 4 Befestigungen am Boden (Beton)
Verschweißte, selbsttragende Konstruktion
aus pulverbeschichtetem Vierkant-Profil 40 x 40 mm
mit vormontiertem WISA* UP-Spülkasten
4 verstellbare Fußstützen 0-20 cm
Zweimengenspülung (3/6 l) oder Startstopp-Spülung (6 l)
Spülvolumen einstellbar (6-7,5 l)
Schwitzwasserisoliert
Hydraulisches Füllventil (Geräuschklasse 1 nach ISO 3822)
Vormontierter Kugelhahn mit Zulaufanschluss: oben, G 1/2 AG
Verstärkte Widerlagerkonstruktion für den Anschluss eines WH-WC's
Befestigungsgewindestangen M12 (Abstandsmaß 180/230 mm)
Schwenkbarer PE-HD Bogen \varnothing 90/90 mm und Übergangsstück \varnothing 90/110 mm
Schutzkappen für Rohbaumontage, Aussparungsblock,
Manschettengarnitur \varnothing 90 mm,
Schallschutz-Set und Befestigungsmaterial
Ohne Beplankung und Bedienungsplatte
CE EN 14055 - CL1- 6 - NL I - VR I

ÉLÉMENT DE WC EN APPLIQUE SANS PLAQUE DE COMMANDE

*élément indépendant avec 4 fixations au sol (béton)
Construction soudée et autoportante
en profilé carré 40 x 40 mm revêtu par poudre
avec réservoir de chasse d'eau encastré WISA* prémonté
4 repose-pieds réglables 0-20 cm
Rinçage à deux quantités (3/6 l) ou rinçage start-stop (6 l)
Volume de rinçage réglable (6-7,5 l)
Isolé contre la transpiration
Soupape de remplissage hydraulique (classe de bruit 1 selon ISO 3822)
Vanne à bille prémontée avec raccord d'alimentation : en haut, G 1/2 AG
Construction de contre-appui renforcée pour le raccordement d'un WH-WC
Tiges filetées de fixation M12 (écartement 180/230 mm) Coude PE-HD pivotant
 \varnothing 90/90 mm et pièce de transition \varnothing 90/110 mm Capuchons de protection pour
montage brut, bloc d'évidement, garniture de manchette \varnothing 90 mm,
Kit d'insonorisation et matériel de fixation
Sans parement ni plaque de commande
CE EN 14055 - CL1- 6 - NL I - VR I*



VISION0081

BEDIENUNGSPLATTE

mit elektronischer Steuerung
Eos Kunststoff weiß
WISA*-Art.-Nr. 8050419811

PLAQUE DE FERMETURE

avec commande électronique
matière synthétique Argos blanc
WISA*-Art.-Nr. 8050419811



VISION0081-1

BEDIENUNGSPLATTE

Argos Kunststoff weiß, WISA*-Art.-Nr.
8050414601

PLAQUE DE FERMETURE

matière synthétique Argos blanc
WISA*-Art.-Nr. 8050414601



VISION0081-2

* Auf Wunsch auch passfähig für GEBERIT Duofix, freistehendes Montage-Element mit UP-Spülkasten (z.B. Modell 111.380.00.5).
Bei Auftragserteilung bitte den Hersteller angeben.

* Sur demande, également adaptable pour GEBERIT Duofix, élément de montage autoportant avec chasse d'eau encastrée (par ex. modèle 111.380.00.5).
Veuillez indiquer le fabricant lors de la commande.

Anbaumodul Wanne halbhoch, eine Nische/Module de montage baignoire à mi-hauteur, une niche

- Hartschaum-Element aus EPS mit werkseitiger Abdichtung, fertig zum Befliesen
- Zur individuellen Gestaltung einer Badewannenanlage
- Einbau in Verbindung mit Wannenträger, Modulbreite passend zum Wannenträger
- Je nach Einbausituation liegen 2 Füllstücke (je 15 mm breit) zum Erreichen des Badewannen-Nennmaßes bei.
- Inkl. Vorbereitung zum Einbau einer Armatur
- Eine integrierte Nische mit Vorbereitung zum Einbau von LED-Spots, inkl. Kabelkanal
- Abnehmbares Verschlusselement für den Zugang zur Elektroinstallation
- Inkl. 1 Kartusche Montagekleber

- Élément en mousse dure EPS (polystyrène expansé) avec étanchéité d'usine, prêt à carreler
- Pour la conception individuelle d'une salle de bains
- Installation en liaison avec un support de baignoire, largeur de module correspondant au support de baignoire
- Selon la situation, 2 éléments de remplissage (chacun de 15 mm de large) sont inclus pour atteindre la dimension nominale de la baignoire
- Y compris la préparation pour l'installation de la robinetterie
- Une niche intégrée avec préparation pour l'installation d'un spot LED dans chacune, y c. un conduit de câbles
- Couverture supérieure amovible pour l'accès à l'installation électrique
- Y compris 1 cartouche colle de montage

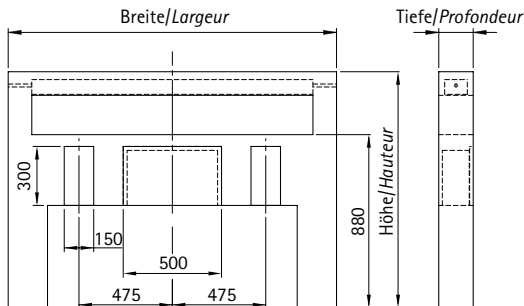

VISION0001 - 3

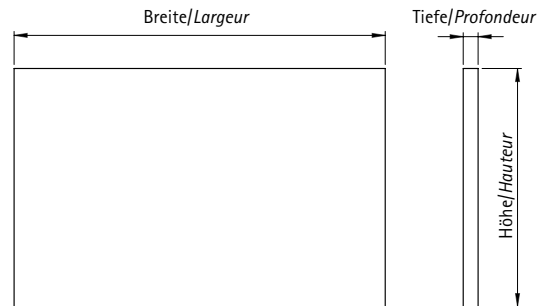

VISION0041 - 43

Maßangaben in mm/Dimensions en mm

Höhe Hauteur	Breite Largeur	Tiefe Profondeur	Abmessung Nische (Höhe x Breite x Tiefe) Dimension niche (hauteur x largeur x profondeur)	Art.-Nr. No art.
-----------------	-------------------	---------------------	--	---------------------



Anbaumodul Wanne halbhoch, eine Nische/Module de montage baignoire à mi-hauteur, une niche

1200	1670	175	200 x 1430 x 175	VISION0001
1200	1770	175	200 x 1530 x 175	VISION0002
1200	1870	175	200 x 1630 x 175	VISION0003



Verschlusselement/Élément de fermeture

Zum Verschließen der Nische bei freistehender Montage des Anbaumoduls halbhoch
Pour fermer la niche lorsque le module est monté en pose libre, à mi-hauteur

1200	1670	75		VISION0041
1200	1770	75		VISION0042
1200	1870	75		VISION0043

Einbaubeispiel/Exemple d'installation

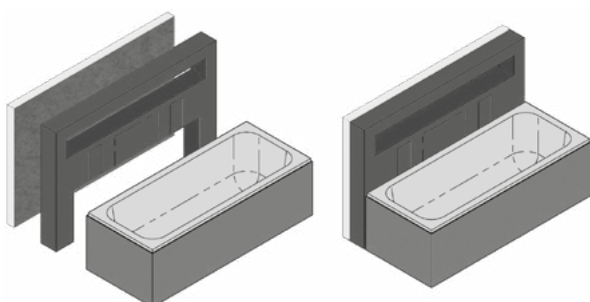

BRUMBERG®

— Licht seit Generationen —

Empfohlene Bestandteile der Beleuchtung (nicht im Lieferumfang)

Bitte bestellen Sie direkt bei Brumberg.

Composants recommandés de l'éclairage (non inclus dans la livraison). Veuillez commander directement auprès de Brumberg.

	Menge Quantité	Art.-Nr. Brumberg No art. Brumberg
LED-Lichtpunkt, 350 mA, warmweiß Point lumineux LED, 350 mA, blanc chaud	3	P3659WW
LED-Verlängerung, 350 mA, 2000 mm Rallonge LED, 350 mA, 2000mm	4	3837
LED-Konverter, 350 mA Convertisseur LED, 350 mA	1	17666000

Anbaumodul Wanne halbhoch, zwei Nischen Module de montage baignoire à mi-hauteur, deux niches

- Hartschaum-Element aus EPS mit werkseitiger Abdichtung, fertig zum Befliesen
- Zur individuellen Gestaltung einer Badewannenanlage
- Einbau in Verbindung mit Wannenträger, Modulbreite passend zum Wannenträger
- Je nach Einbausituation liegen 2 Füllstücke (je 15 mm breit) zum Erreichen des Badewannen-Nennmaßes bei
- Inkl. Vorbereitung zum Einbau einer Armatur
- Zwei integrierte Nischen mit Vorbereitung zum Einbau von je einem LED-Spot, inkl. Kabelkanal
- Abnehmbares Verschlusselement für den Zugang zur Elektroinstallation
- Inkl. 1 Kartusche Montagekleber

- Élément en mousse dure EPS (polystyrène expansé) avec étanchéité d'usine, prêt à carrelé
- Pour la conception individuelle d'une salle de bains
- Installation en liaison avec un support de baignoire, largeur de module correspondant au support de baignoire
- Selon la situation, 2 éléments de remplissage (chacun de 15 mm de large) sont inclus pour atteindre la dimension nominale de la baignoire
- Y compris la préparation pour l'installation de la robinetterie
- Deux niches intégrées avec préparation pour l'installation d'un spot LED, y.c. un conduit de câbles
- Élément de fermeture amovible pour l'accès à l'installation électrique
- Y compris 1 cartouche colle de montage

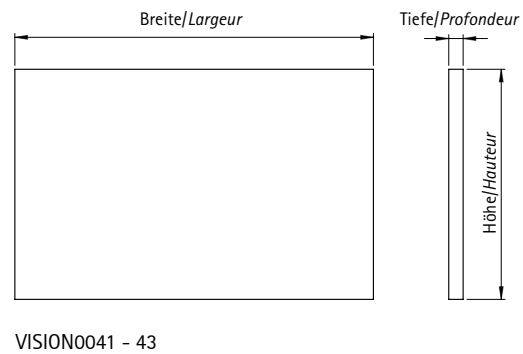
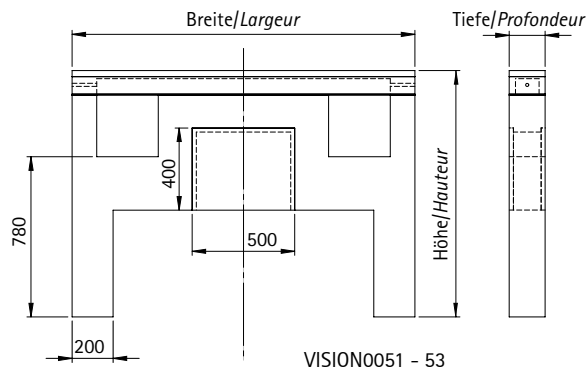

Maßangaben in mm/Dimensions en mm

Höhe Hauteur	Breite Largeur	Tiefe Profondeur	Abmessung Nische (Höhe x Breite x Tiefe) Dimension niche (hauteur x largeur x profondeur)	Art.-Nr. No art.
-----------------	-------------------	---------------------	--	---------------------



Anbaumodul Wanne halbhoch, zwei Nischen/Module de montage baignoire à mi-hauteur, deux niches

1200	1670	175	300 x 300 x 175	VISION0051
1200	1770	175	300 x 300 x 175	VISION0052
1200	1870	175	300 x 300 x 175	VISION0053



Verschlusselement/Élément de fermeture

Zum Verschließen der Nische bei freistehender Montage des Anbaumoduls halbhoch
Pour fermer la niche lorsque le module est monté en pose libre, à mi-hauteur

1200	1670	75		VISION0041
1200	1770	75		VISION0042
1200	1870	75		VISION0043

Einbaubeispiel/Exemple d'installation

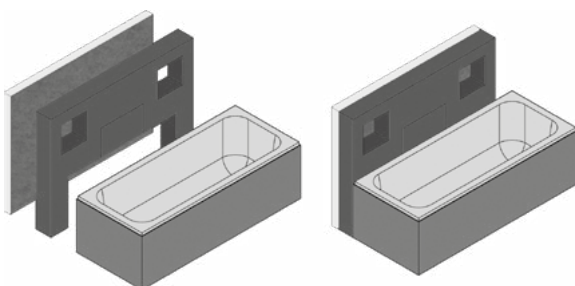

BRUMBERG®
— Licht seit Generationen —

Empfohlene Bestandteile der Beleuchtung (nicht im Lieferumfang)
Bitte bestellen Sie direkt bei Brumberg.
Composants recommandés de l'éclairage (non inclus dans la livraison). Veuillez commander directement auprès de Brumberg

	Menge Quantité	Art.-Nr. Brumberg No art. Brumberg
LED-Lichtpunkt, 350 mA, warmweiß Point lumineux LED, 350 mA, blanc chaud	2	P3659WW
LED-Verlängerung, 350 mA, 2000 mm Rallonge LED, 350 mA, 2000mm	3	3837
LED-Konverter, 350 mA Convertisseur LED, 350 mA	1	17666000

Anbaumodul Wanne sitzhoch/Module de montage baignoire à hauteur d'assise

- Hartschaum-Element aus EPS mit werkseitiger Abdichtung, fertig zum Befliesen
- Zur individuellen Gestaltung einer Badewannenanlage, z. B. für die Verlängerung einer Badewanne
- Modulbreite passend zur Breite des Wannenträgers
- Integrierte Nische
- Belastbar bis 150 kg
- Empfohlen zur Montage auf dem Estrich
- Inkl. 1 Kartusche Montagekleber

- Élément en mousse dure EPS (polystyrène expansé) avec étanchéité d'usine, prêt à carreler
- Pour la conception individuelle d'une salle de bains, par ex. pour l'extension d'une baignoire
- Largeur du module correspondant à la largeur du support de la baignoire
- Niche intégrée
- Résistant jusqu'à 150 kg
- Recommandé pour la pose sur la chape
- Y compris 1 cartouche colle de montage

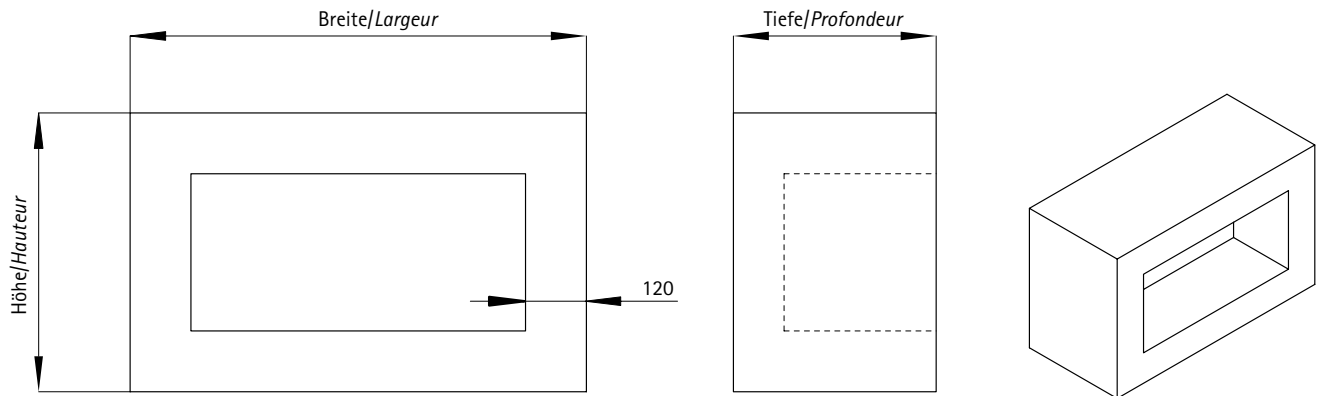

Maßangaben in mm/Dimensions en mm

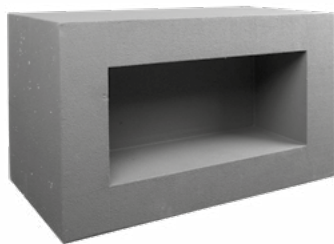

Höhe Hauteur	Breite Largeur	Tiefe Profondeur	Abmessung Nische (Höhe x Breite x Tiefe) Dimension niche (hauteur x largeur x profondeur)	Art.-Nr. No art.
550	720	400	310 x 480 x 300	VISION0004
550	720	500	310 x 480 x 300	VISION0005
550	770	400	310 x 530 x 300	VISION0006
550	770	500	310 x 530 x 300	VISION0007
550	870	400	310 x 630 x 300	VISION0008
550	870	500	310 x 630 x 300	VISION0009

Einbaubeispiele/Exemples d'installation

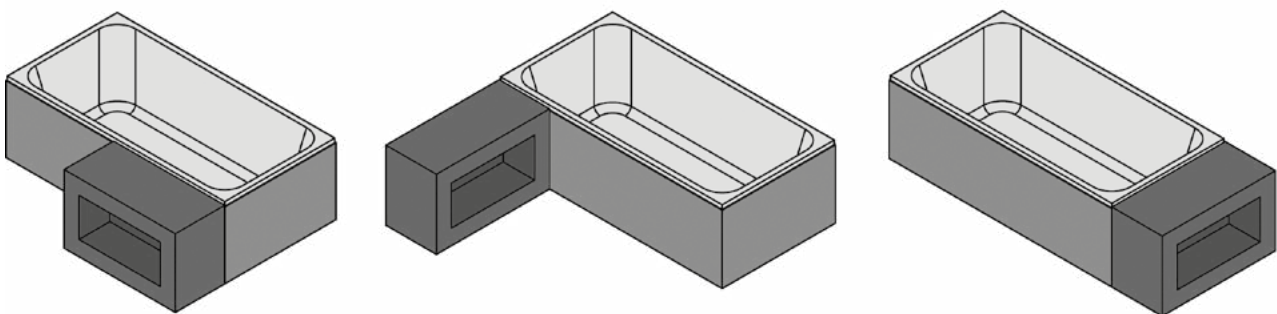

Verbreiterungsset für Anbaumodul Wanne sitzhoch Kit d'élargissement pour module de montage baignoire à hauteur d'assise

- Hartschaum-Element aus EPS mit werkseitiger Abdichtung, fertig zum Befliesen
- Zur individuellen Gestaltung einer Badewannenanlage
- Zum bündigen, zentrierten Einbau des Anbaumoduls sitzhoch an der Stirnseite einer Wanne bei gleichzeitiger Montage des Anbaumoduls Wanne halbhoch
- Empfohlen zur Montage auf dem Estrich
- Modul ist auf der Baustelle kürzbar

- Élément en mousse dure EPS (polystyrène expansé) avec étanchéité d'usine, prêt à carrelé
- Pour la conception individuelle d'une salle de bains
- Pour l'installation centrée et affleurante du module de montage à hauteur d'assise sur la face avant d'une baignoire et l'installation simultanée du module baignoire à mi-hauteur
- Recommandé pour la pose sur la chape
- Le module peut être raccourci sur site.

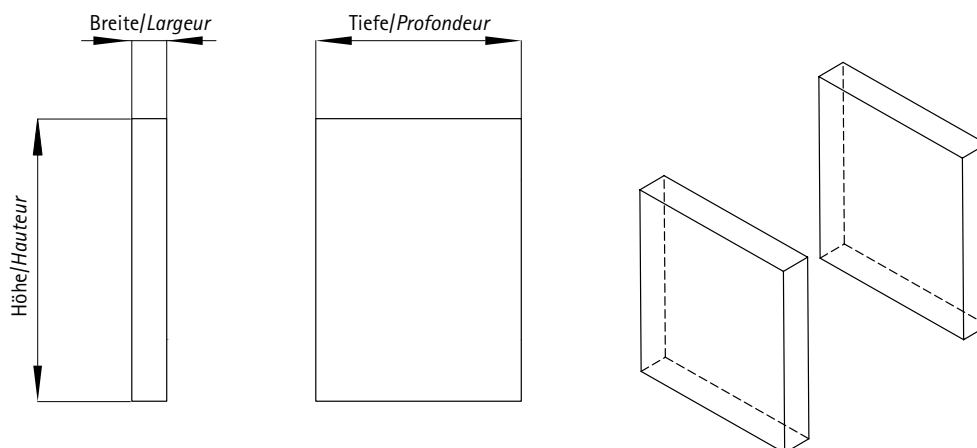

Maßangaben in mm/Dimensions en mm

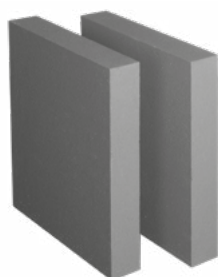

Höhe Hauteur	Breite Largeur	Tiefe Profondeur	Art.-Nr. No art.
-----------------	-------------------	---------------------	---------------------

zweiteilig/deux pièces

550 je 85 500

VISION0050

Einbaubeispiel/Exemple d'installation

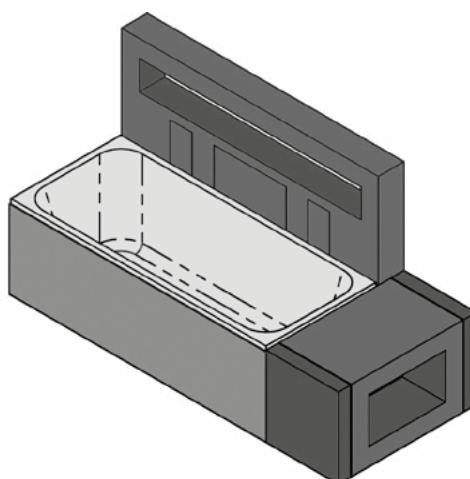

Eckmodul Wanne/Module d'angle baignoire

- Hartschaum-Element aus EPS mit werkseitiger Abdichtung, fertig zum Befliesen
- Zur individuellen Gestaltung einer Badewannenanlage
- In Verbindung mit Wannenträger, bitte Artikelnummer des Wannenträgers angeben
- Inkl. Vorbereitung zum Einbau einer Armatur, max. mögliche Einbautiefen der Armatur 80 mm
- Verschlusselement 180° drehbar, so dass die Aufhängung für die Handbrause rechts oder links angebracht werden kann
- Inkl. 1 Kartusche Montagekleber

- Élément en mousse dure EPS (polystyrène expansé) avec étanchéité d'usine, prêt à carrelé
- Pour la conception individuelle d'une salle de bains
- En liaison avec le support de baignoire, veuillez indiquer le numéro d'article du support de baignoire
- Y compris la préparation pour l'installation de la robinetterie, profondeur d'encastrement maximale du robinet 80 mm
- Élément de verrouillage orientable à 180° afin que le support de la douchette puisse être monté à droite ou à gauche
- Y compris 1 cartouche colle de montage

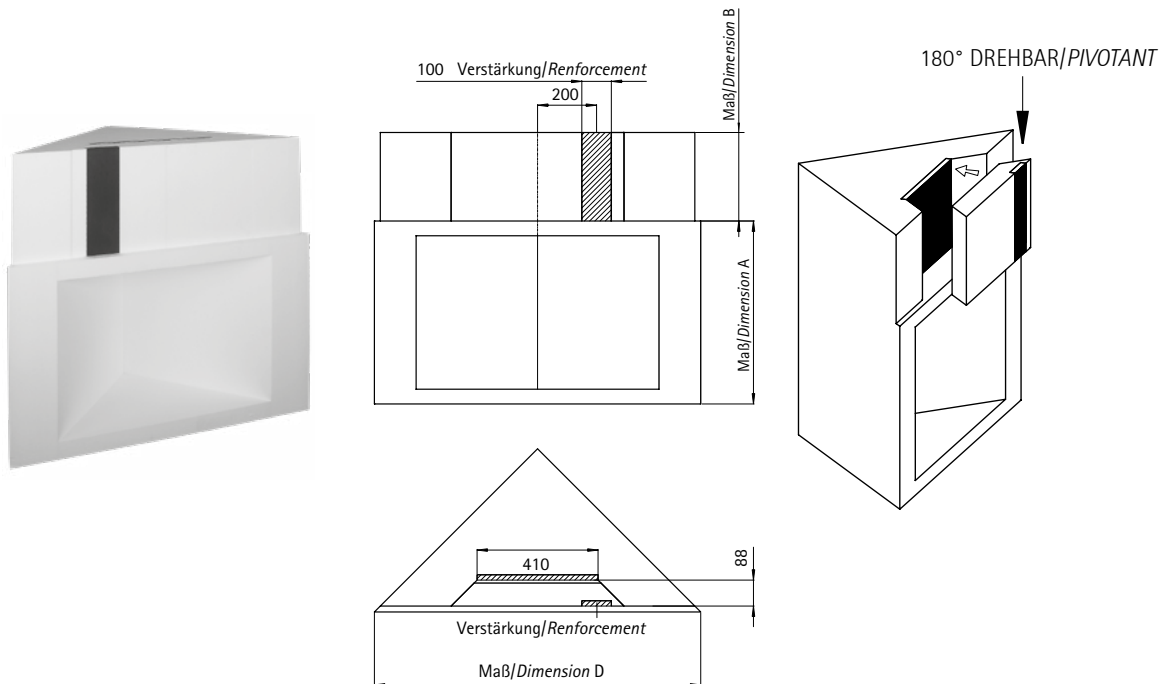

Maßangaben in mm/Dimensions en mm

Maß/Dimension A	Maß/Dimension B	Maß/Dimension D	Art.-Nr. No art.
Abhängig von der Höhe des Wannenträgers Selon la hauteur du support de baignoire	300	Abhängig vom Wannenträger Selon le support de baignoire	VISION0040

Einbaubeispiele/Exemples d'installation

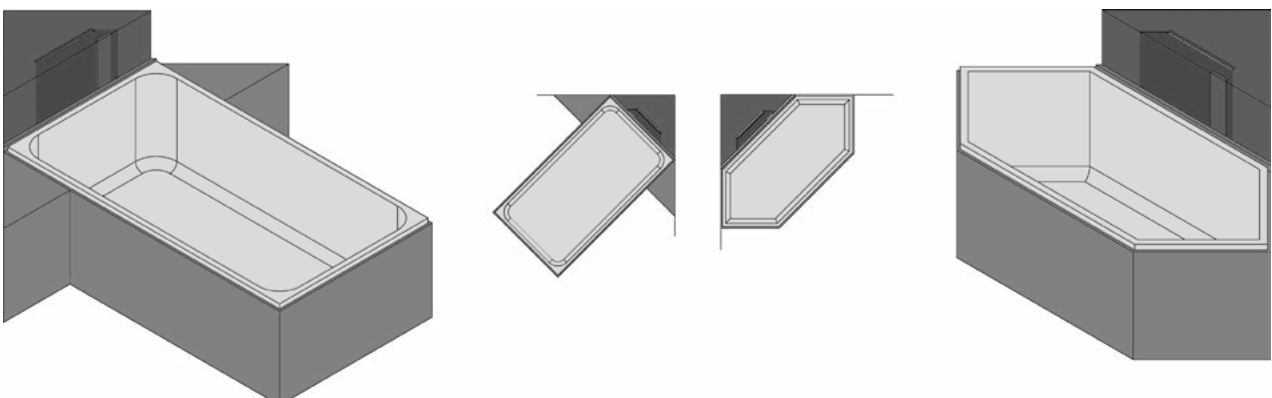

Armaturenstele Wanne/Stèle de robinetterie baignoire

- Hartschaum-Element aus EPS mit werkseitiger Abdichtung, fertig zum Befliesen
- Zur individuellen Gestaltung einer Badewannenanlage
- Für freistehenden Einbau einer Wanne in Verbindung mit Wannenträger
- Inkl. Vorbereitung zum Einbau einer Armatur, max. mögliche Einbautiefen der Armatur 80 mm
- Möglichkeit der Montage mittels Winkel auf dem Fußboden, Winkel im Lieferumfang enthalten
- Inkl. 1 Kartusche Montagekleber

- Élément en mousse dure EPS (polystyrène expansé) avec étanchéité d'usine, prêt à carrelé
- Pour la conception individuelle d'une salle de bains
- En liaison avec le support de baignoire, veuillez indiquer le numéro d'article du support de baignoire
- Y compris la préparation pour l'installation de la robinetterie, profondeur d'encastrement maximale du robinet 80 mm
- Élément de verrouillage orientable à 180° afin que le support de la douchette puisse être monté à droite ou à gauche
- Y compris 1 cartouche colle de montage

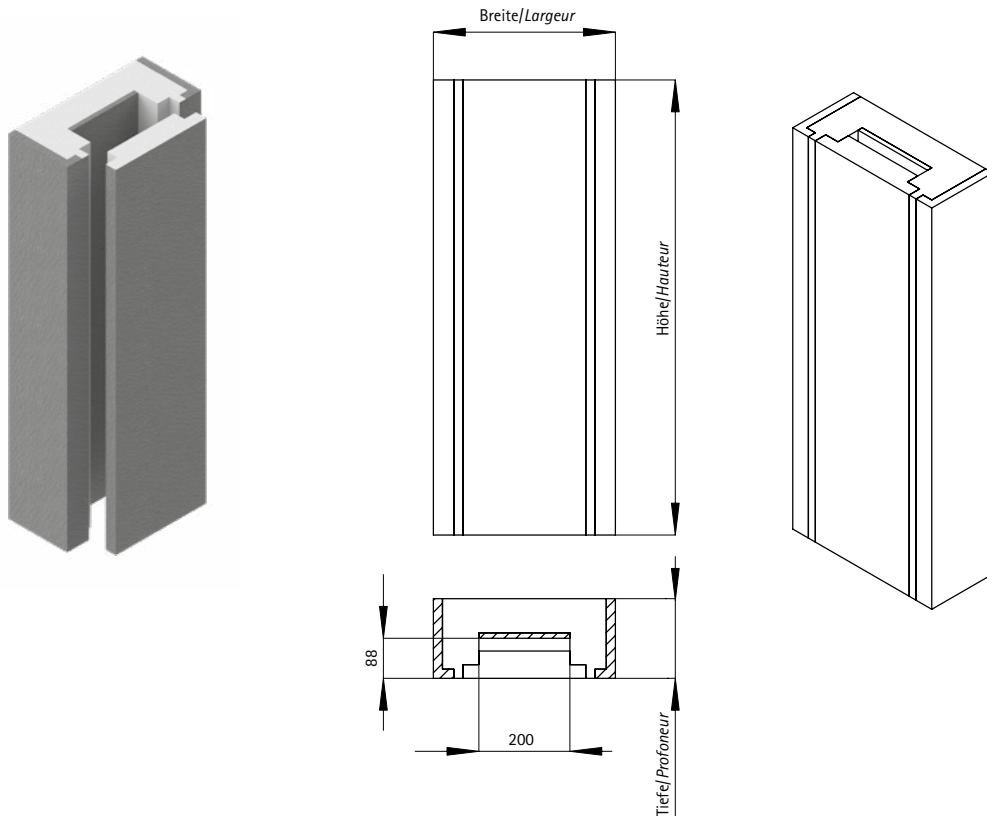

Maßangaben in mm/Dimensions en mm

Höhe Hauteur	Breite Largeur	Tiefe Profondeur	Art.-Nr. No art.
1000	400	175	VISION0010

Einbaubeispiele/Exemples d'installation

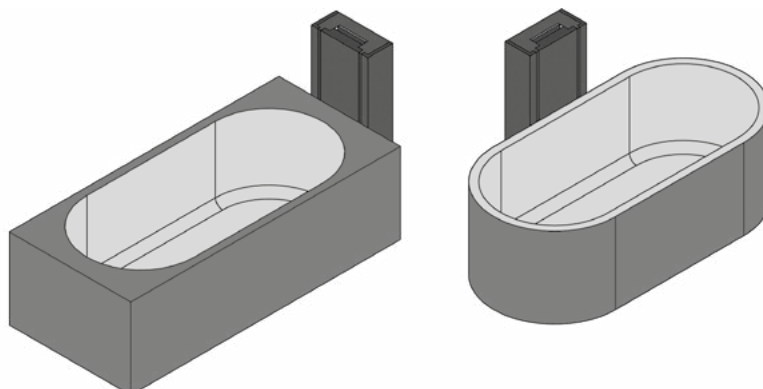

Wandmodul raumhoch, Tiefe 250 – zur freistehenden Montage Module mural hauteur de la pièce, profondeur 250, pour installation en pose libre

- Hartschaum-Element aus EPS mit werkseitiger Abdichtung, fertig zum Befliesen
- Zur individuellen Gestaltung eines Duschplatzes oder Nutzung als Raumteiler
- Integrierte Nische mit Vorbereitung zum Einbau von zwei LED-Spots, inkl. Kabelkanal
- Inkl. 2 Systemschienen zur Befestigung des Moduls an einer bestehenden Wand
- Inkl. 1 Kartusche Montagekleber
- Aus logistischen Gründen behalten wir uns eine Teilung des Elementes vor.

- Élément en mousse dure EPS (polystyrène expansé) avec étanchéité d'usine, prêt à carrelé
- Pour la conception individuelle d'une douche ou à utiliser comme séparation
- Niche intégrée avec préparation pour l'installation de 2 spots LED, y c. un conduit de câble
- Avec 2 rails pour la fixation du module à un mur existant
- Y compris 1 cartouche colle de montage
- Pour des raisons logistiques, nous nous réservons le droit de diviser l'élément.

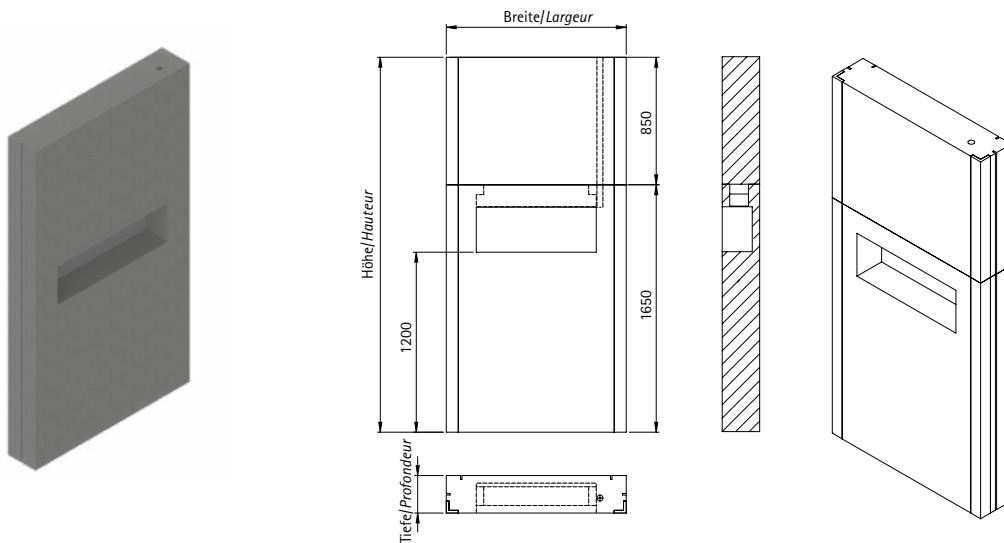

Maßangaben in mm/Dimensions en mm

Höhe Hauteur	Breite Largeur	Tiefe Profondeur	Abmessung Nische (Höhe x Breite x Tiefe) Dimension niche (hauteur x largeur x profondeur)	Art.-Nr. No art.
2500	1000	250	300 x 600 x 200	VISION0015
2500	1200	250	300 x 800 x 200	VISION0016
2500	1400	250	300 x 1000 x 200	VISION0017

Einbaubeispiel/Exemple d'installation

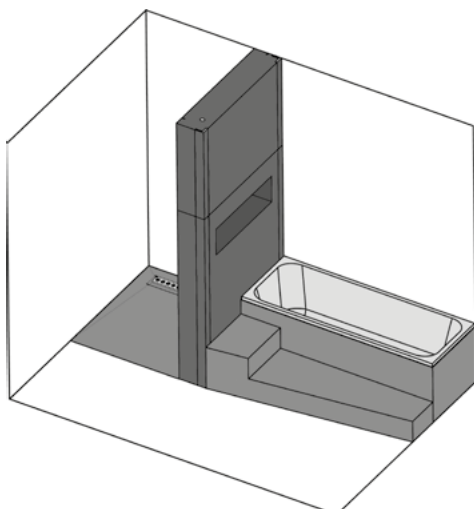

BRUMBERG® — Licht seit Generationen — Empfohlene Bestandteile der Beleuchtung (nicht im Lieferumfang) Bitte bestellen Sie direkt bei Brumberg. Composants recommandés de l'éclairage (non inclus dans la livraison). Veuillez commander directement auprès de Brumberg		
	Menge Quantité	Art.-Nr. Brumberg No art. Brumberg
LED-Lichtpunkt, 350 mA, warmweiß Point lumineux LED, 350 mA, blanc chaud	2	P3659WW
LED-Verlängerung, 350 mA, 2000 mm Rallonge LED, 350 mA, 2000mm	3	3837
LED-Konverter, 350 mA Convertisseur LED, 350 mA	1	17666000

Wandmodul raumhoch, Tiefe 175 – zur Montage an einer Wand Module mural hauteur de la pièce, profondeur 175, pour installation contre une paroi

- Hartschaum-Element aus EPS mit werkseitiger Abdichtung, fertig zum Befliesen
- Zur individuellen Gestaltung eines Duschplatzes
- Integrierte Nische mit Vorbereitung zum Einbau von zwei LED-Spots, inkl. Kabelkanal
- Inkl. 2 Systemschienen zur Befestigung des Moduls an einer bestehenden Wand
- Inkl. 1 Kartusche Montagekleber
- Aus logistischen Gründen behalten wir uns eine Teilung des Elementes vor.

- Élément en mousse dure EPS (polystyrène expansé) avec étanchéité d'usine, prêt à carreler
- Pour la conception individuelle d'une douche
- Niche intégrée avec préparation pour l'installation de 2 spots LED, y c. un conduit de câble
- Avec 2 rails pour la fixation du module à un mur existant
- Y compris 1 cartouche colle de montage
- Pour des raisons logistiques, nous nous réservons le droit de diviser l'élément.

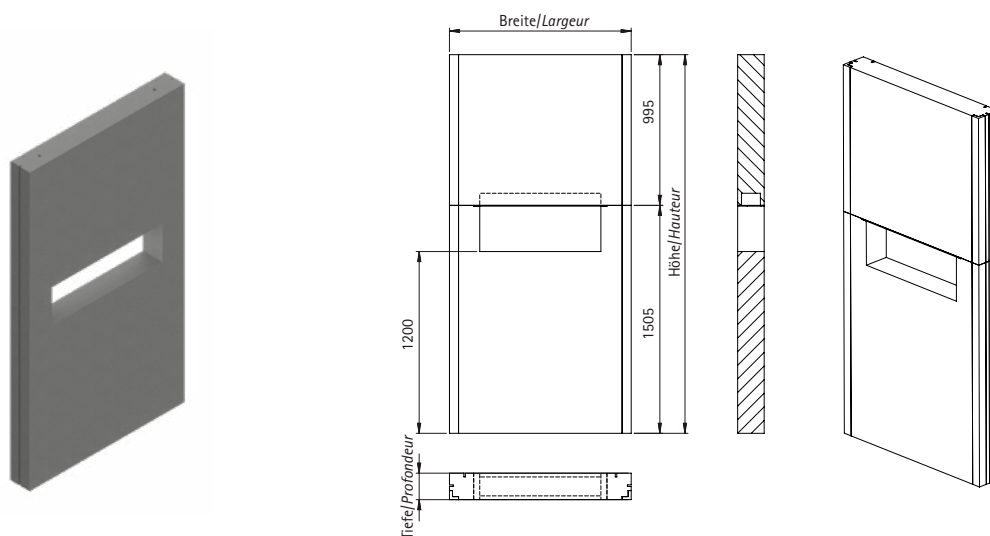

Maßangaben in mm/Dimensions en mm

Höhe Hauteur	Breite Largeur	Tiefe Profondeur	Abmessung Nische (Höhe x Breite x Tiefe) Dimension niche (hauteur x largeur x profondeur)	Art.-Nr. No art.
2500	1000	175	300 x 600 x 175	VISION0045
2500	1200	175	300 x 800 x 175	VISION0046
2500	1400	175	300 x 1000 x 175	VISION0047

Einbaubeispiel/Exemple d'installation

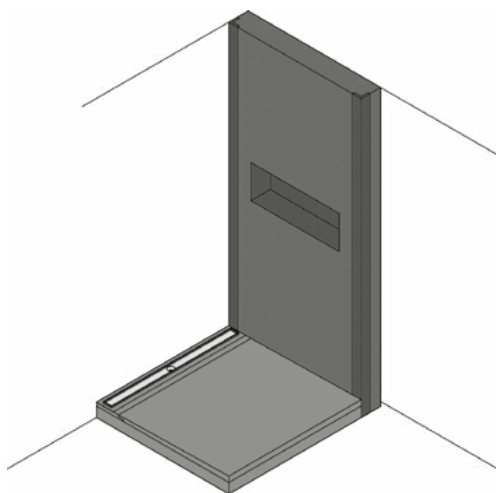

BRUMBERG® — Licht seit Generationen — Empfohlene Bestandteile der Beleuchtung (nicht im Lieferumfang) Bitte bestellen Sie direkt bei Brumberg. Composants recommandés de l'éclairage (non inclus dans la livraison). Veuillez commander directement auprès de Brumberg		
	Menge Quantité	Art.-Nr. Brumberg No art. Brumberg
LED-Lichtpunkt, 350 mA, warmweiß Point lumineux LED, 350 mA, blanc chaud	2	P3659WW
LED-Verlängerung, 350 mA, 2000 mm Rallonge LED, 350 mA, 2000mm	3	3837
LED-Konverter, 350 mA Convertisseur LED, 350 mA	1	17666000

Wandmodul raumhoch mit Installationsschacht Module mural hauteur de la pièce avec gaine technique

- Hartschaum-Element aus EPS mit werkseitiger Abdichtung, fertig zum Befliesen
- Zur individuellen Gestaltung eines Duschplatzes
- Mit Installationsschacht
- Inkl. Vorbereitung zum Einbau einer Armatur, bitte Datenblatt der Armatur beifügen
- Inkl. eingearbeitetem Befestigungselement für die angrenzende Montage einer Duschwand
- Zwei Nischen mit Vorbereitung zum Einbau von je einem LED-Spot, inkl. Kabelkanal
- Inkl. 2 Systemschienen zur Befestigung des Moduls an einer bestehenden Wand
- Inkl. 1 Kartusche Montagekleber
- Aus logistischen Gründen behalten wir uns eine Teilung des Elementes vor.

- Élément en mousse dure EPS (polystyrène expansé) avec étanchéité d'usine, prêt à carreler
- Pour la conception individuelle d'une douche
- Avec gaine technique
- Y compris la préparation pour l'installation de la robinetterie, veuillez joindre la fiche technique du robinet
- Y compris élément de fixation intégré pour l'installation adjacente d'une paroi de douche
- Deux niches intégrées avec préparation pour l'installation d'un spot LED dans chacune, y c. un conduit de câbles
- Avec 2 rails pour la fixation du module à un mur existant
- Y compris 1 cartouche colle de montage
- Pour des raisons logistiques, nous nous réservons le droit de diviser l'élément.

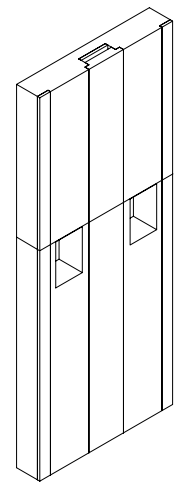
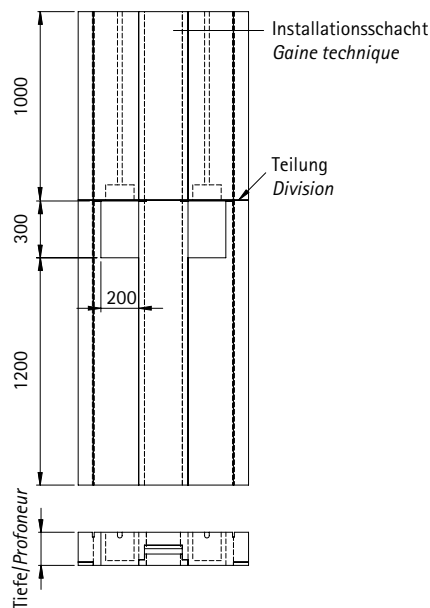
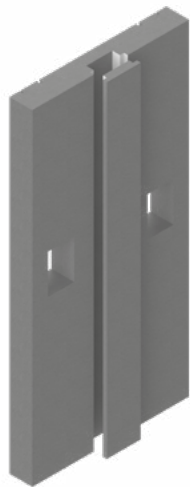

Maßangaben in mm/Dimensions en mm

Höhe <i>Hauteur</i>	Breite <i>Largeur</i>	Tiefe <i>Profondeur</i>	Abmessung Nische (Höhe x Breite x Tiefe) <i>Dimension niche</i> (hauteur x largeur x profondeur)	Art.-Nr. <i>No art.</i>
2500	900	175	300 x 200 x 175	VISION0018
2500	1000	175	300 x 200 x 175	VISION0019
2500	1200	175	300 x 200 x 175	VISION0020

Einbaubeispiele/Exemples d'installation

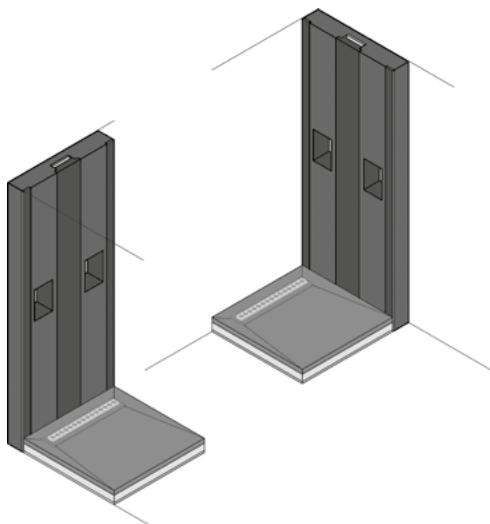

BRUMBERG®

Licht seit Generationen

Empfohlene Bestandteile der Beleuchtung (nicht im Lieferumfang)

Bitte bestellen Sie direkt bei Brumberg.

Composants recommandés de l'éclairage (non inclus dans la livraison). Veuillez commander directement auprès de Brumberg

	Menge <i>Quantité</i>	Art.-Nr. Brumberg <i>No art. Brumberg</i>
LED-Lichtpunkt, 350 mA, warmweiß <i>Point lumineux LED, 350 mA, blanc chaud</i>	2	P3659WW
LED-Verlängerung, 350 mA, 2000 mm <i>Rallonge LED, 350 mA, 2000mm</i>	3	3837
LED-Konverter, 350 mA <i>Convertisseur LED, 350 mA</i>	1	17666000

Wandmodul halbhoch/Module mural à mi-hauteur

- Hartschaum-Element aus EPS mit werkseitiger Abdichtung, fertig zum Befliesen
- Zur individuellen Gestaltung eines Duschplatzes, Nutzung als Ablage
- Inkl. Ergänzungselement für die Montage einer Glastrennwand
- Inkl. 1 Kartusche Montagekleber
- Aus logistischen Gründen behalten wir uns eine Teilung des Elementes vor.

- Élément en mousse dure EPS (polystyrène expansé) avec étanchéité d'usine, prêt à carreler
- Pour la conception individuelle d'une douche, utilisation comme étagère
- Y compris un élément supplémentaire pour l'installation d'une paroi de séparation en verre
- Y compris 1 cartouche colle de montage
- Pour des raisons logistiques, nous nous réservons le droit de diviser l'élément.

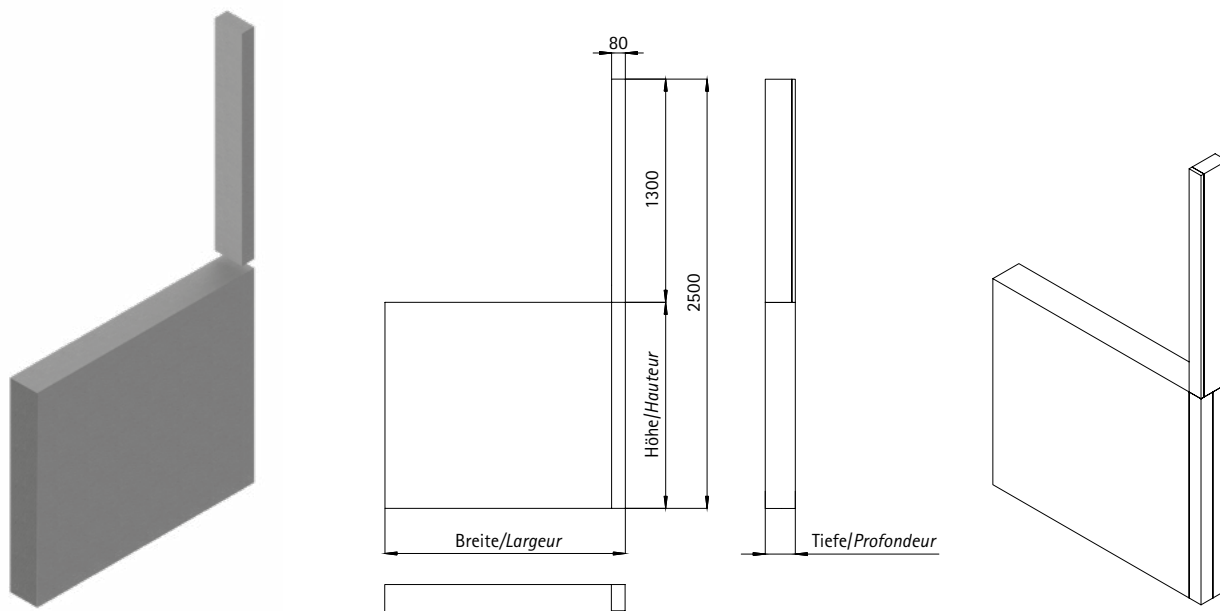

Maßangaben in mm/Dimensions en mm

Höhe Hauteur	Breite Largeur	Tiefe Profondeur	Art.-Nr. No art.
1200	900	175	VISION0011
1200	1000	175	VISION0012
1200	1200	175	VISION0013
1200	1400	175	VISION0014

Einbaubeispiel/Exemple d'installation

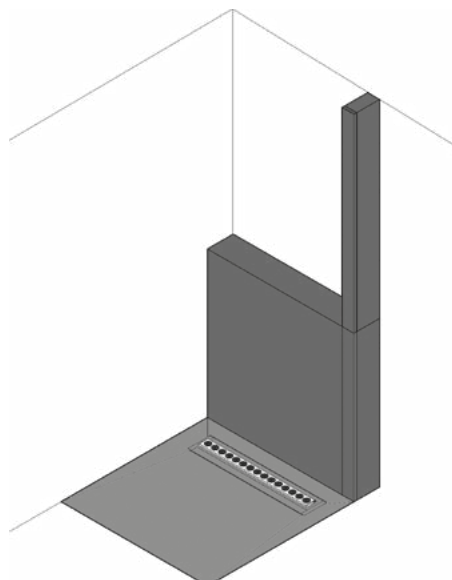

Systemmodul mit Wandelement halbhoch / Système de module avec élément mural à mi-hauteur

- Hartschaum-Element aus EPS mit werkseitiger Abdichtung, fertig zum Befliesen
- Zur individuellen Gestaltung eines Duschplatzes
- Zwei Ablagen
- Vorbereitung für den Einbau von je einem LED-Spot in jeder Ablage, inkl. Kabelkanal
- Inkl. 2 Systemschienen zur Befestigung des Moduls an einer bestehenden Wand
- Die Installation der Wand ist an allen drei durchgehend geschlossenen Kanten des Regalmoduls möglich.
- Inkl. 1 Kartusche Montagekleber
- Aus logistischen Gründen behalten wir uns eine Teilung des Elementes vor.

- Élément en mousse dure EPS (polystyrène expansé) avec étanchéité d'usine, prêt à carreler
- Pour la conception individuelle d'une douche
- Deux étagères
- Préparation pour l'installation de 2 spots LED, y compris un conduit de câble
- Avec 2 rails pour la fixation du module à un mur existant
- La paroi peut être installée sur les trois bords fermés continus du module d'étagères
- Y compris 1 cartouche colle de montage
- Pour des raisons logistiques, nous nous réservons le droit de diviser l'élément.

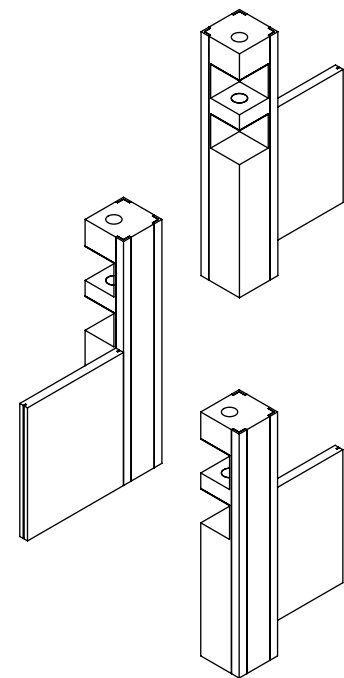
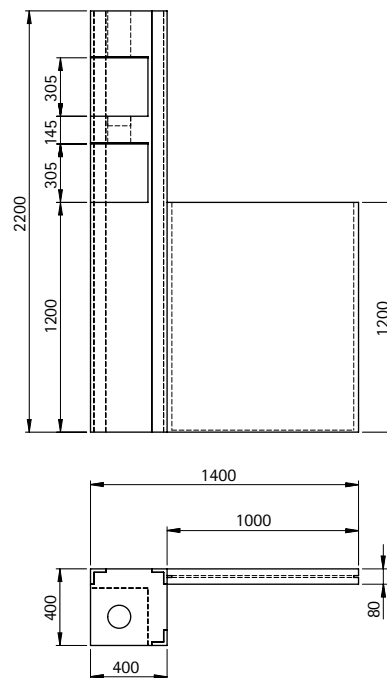
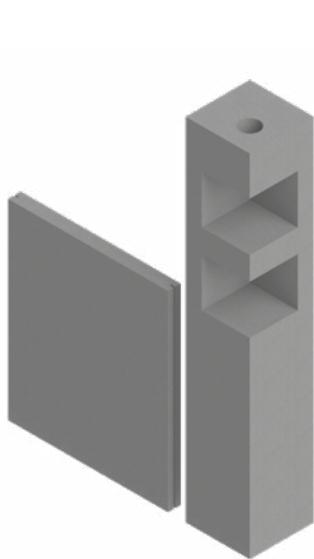

Maßangaben in mm / Dimensions en mm

Höhe gesamt <i>Hauteur totale</i>	Breite gesamt <i>Largeur totale</i>	Abmessung Regalmodul (Höhe x Breite x Tiefe) <i>Dimension du module (hauteur x largeur x profondeur)</i>	Abmessung Wand (Höhe x Breite x Tiefe) <i>Dimension de la paroi (hauteur x largeur x profondeur)</i>	Abmessung Ablagen (Höhe x Breite x Tiefe) <i>Dimensions des étagères (hauteur x largeur x profondeur)</i>	Art.-Nr. <i>No art.</i>
2200	1400	2200 x 400 x 400	1200 x 1000 x 80	305 x 300 x 300	VISION0021

Einbaubeispiel / Exemple d'installation

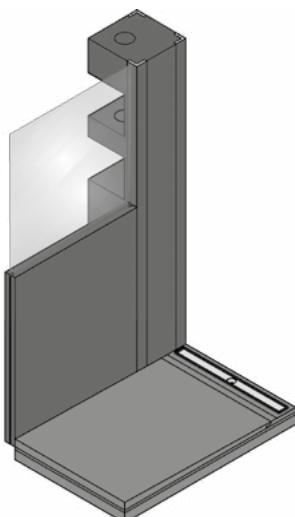

BRUMBERG® — Licht seit Generationen — Empfohlene Bestandteile der Beleuchtung (nicht im Lieferumfang) Bitte bestellen Sie direkt bei Brumberg. <i>Composants recommandés de l'éclairage (non inclus dans la livraison). Veuillez commander directement auprès de Brumberg</i>		
	Menge Quantité	Art.-Nr. Brumberg No art. Brumberg
LED-Lichtpunkt, 350 mA, warmweiß <i>Point lumineux LED, 350 mA, blanc chaud</i>	2	P3659WW
LED-Verlängerung, 350 mA, 2000 mm <i>Rallonge LED, 350 mA, 2000mm</i>	3	3837
LED-Konverter, 350 mA <i>Convertisseur LED, 350 mA</i>	1	17666000

Anbaumodul SEAT - zur Montage in Kombination mit Sitzmodulen Module de montage SEAT - pour installation en combinaison avec sièges

- Hartschaum-Element aus EPS mit werkseitiger Abdichtung, fertig zum Befliesen
- Zur individuellen Gestaltung eines Duschplatzes
- Zur Montage in Kombination mit Sitzmodulen
- Zweiteilig, Höhe anpassbar
- Ausschnitt für Duschaabtrennung nicht notwendig
- Inkl. Vorbereitung zur Befestigung einer Duschaabtrennung
- Inkl. 1 Systemschiene zur Befestigung des Moduls an einer bestehenden Wand
- Inkl. 1 Kartusche Montagekleber
- Module sind auf der Baustelle in Länge und Breite kürzbar.

- Élément en mousse dure EPS (polystyrène expansé) avec étanchéité d'usine, prêt à carreler
- Pour la conception individuelle d'une douche
- Pour montage en combinaison avec des modules de siège
- En deux parties, adaptable en hauteur
- La découpe pour la paroi de douche n'est pas nécessaire
- Y compris la préparation pour la fixation d'une paroi de douche
- Avec 1 rail pour la fixation du module à un mur existant
- Y compris 1 cartouche colle de montage
- Les modules peuvent être raccourcis sur site en longueur et en hauteur

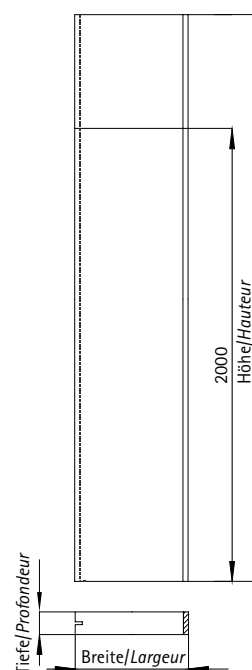
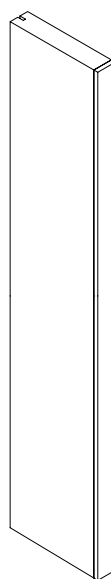

Maßangaben in mm/Dimensions en mm

Höhe Hauteur	Breite Largeur	Tiefe Profondeur	Art.-Nr. No art.
2500	300	80	VISION0022
2500	400	80	VISION0023

Einbaubeispiel/Exemple d'installation

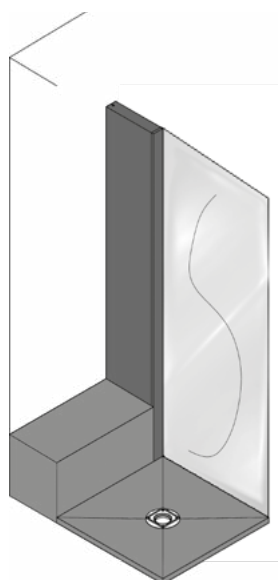

SEAT VERONA simply flex

- Hartschaum-Element aus EPS mit werkseitiger Abdichtung, fertig zum Befliesen
- Zur individuellen Gestaltung eines Duschplatzes
- Sitz ist auf der Baustelle in Länge und Höhe individuell kürzbar
- Inkl. 1 Kartusche Montagekleber

- Élément en mousse dure EPS (polystyrène expansé) avec étanchéité d'usine, prêt à carrelé
- Pour la conception individuelle d'une douche
- Le siège peut être raccourci sur site en longueur et en hauteur
- Y compris 1 cartouche colle de montage

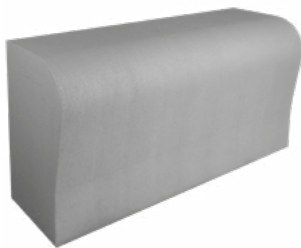
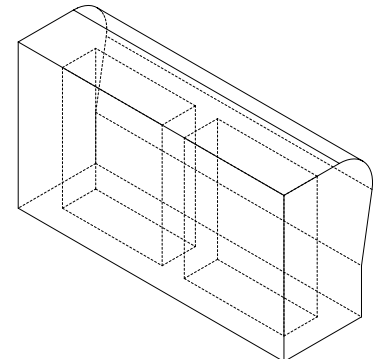
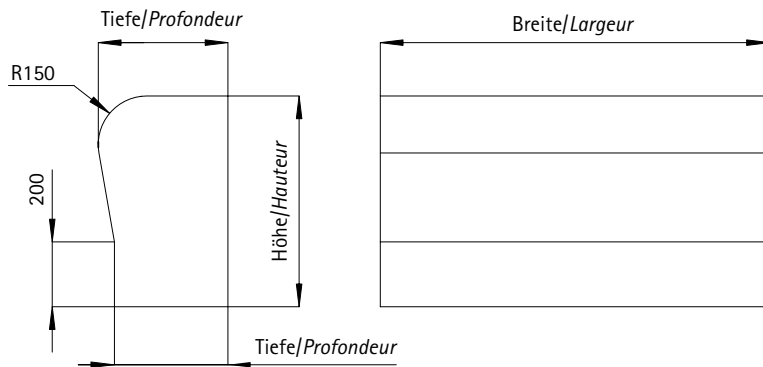

Bauseits kürzbar/Raccourci sur site!

Maßangaben in mm/Dimensions en mm

Höhe Hauteur	Breite Largeur	Tiefe Profondeur	Art.-Nr. No art.
650	1250	300/250	VISION0036
650	1250	400/350	VISION0037

Einbaubeispiele/Exemples d'installation

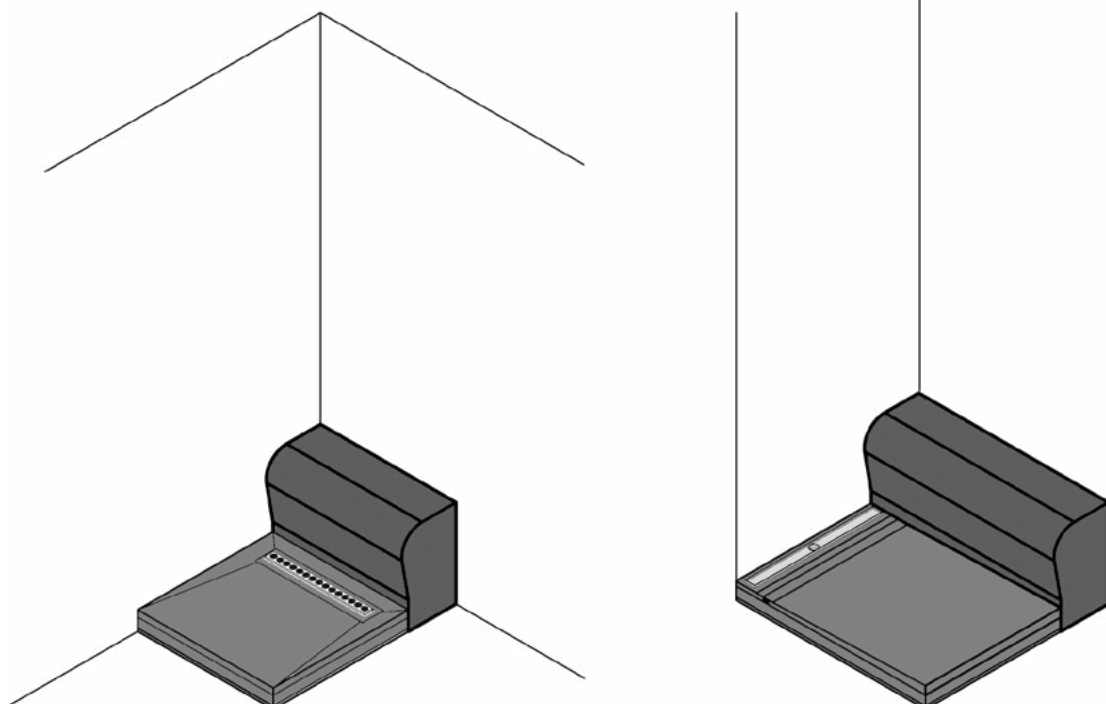

SEAT SALO simply flex

- Hartschaum-Element aus EPS mit werkseitiger Abdichtung, fertig zum Befliesen
- Zur individuellen Gestaltung eines Duschplatzes
- Sitz ist auf der Baustelle in Länge und Höhe individuell kürzbar
- Inkl. 1 Kartusche Montagekleber

- Élément en mousse dure EPS (polystyrène expansé) avec étanchéité d'usine, prêt à carrelé
- Pour la conception individuelle d'une douche
- Le siège peut être raccourci sur site en longueur et en hauteur
- Y compris 1 cartouche colle de montage

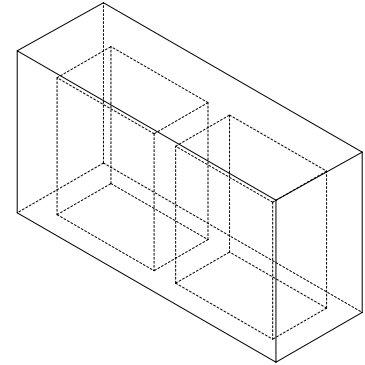
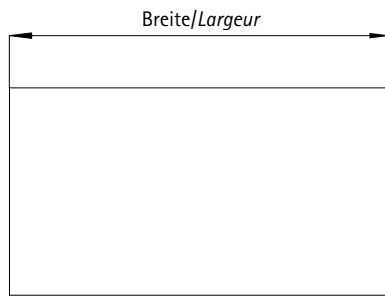
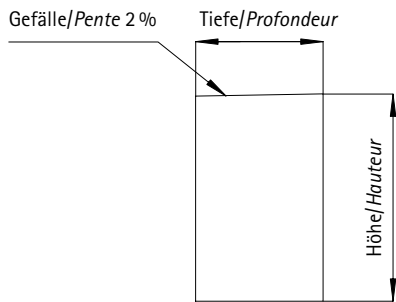

Bauseits kürzbar/Raccourci sur site!

Maßangaben in mm/Dimensions en mm

Höhe Hauteur	Breite Largeur	Tiefe Profondeur	Art.-Nr. No art.
650	1250	300	VISION0038
650	1250	400	VISION0039

Einbaubeispiele/Exemples d'installation

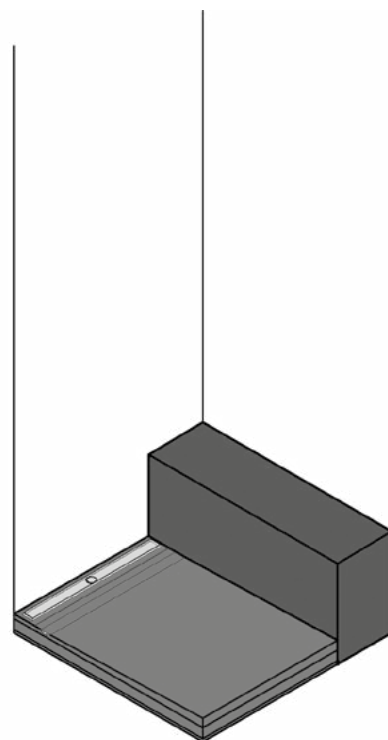
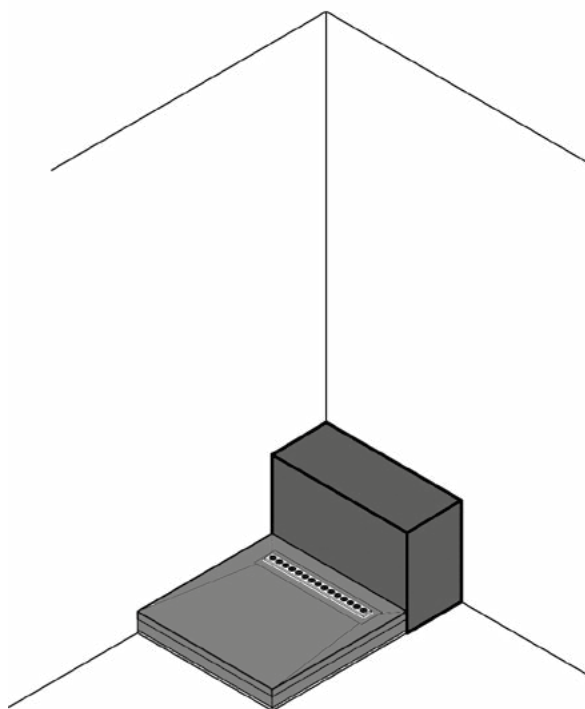

Wandhängendes Modul für Aufsatzwaschtisch mit Ablage schmal *Module mural pour vasque avec étagère étroite*

- Hartschaum-Element aus EPS mit werkseitiger Abdichtung, fertig zum Befliesen
- Zur individuellen Gestaltung eines Waschplatzes
- Inkl. werkseitig eingearbeiteter Metallrahmenkonstruktion und Wandbefestigungskonsolen
- Maximale Belastung 150 kg in Abhängigkeit von der Dübeltechnik (nicht im Lieferumfang)

- Élément en mousse dure EPS (polystyrène expansé) avec étanchéité d'usine, prêt à carreler
- Pour la conception individuelle d'une zone de lavage
- Y compris l'armature métallique installée en usine et les supports de fixation murale
- Charge maximale 150 kg selon la technique du chevillage (non compris dans la livraison)

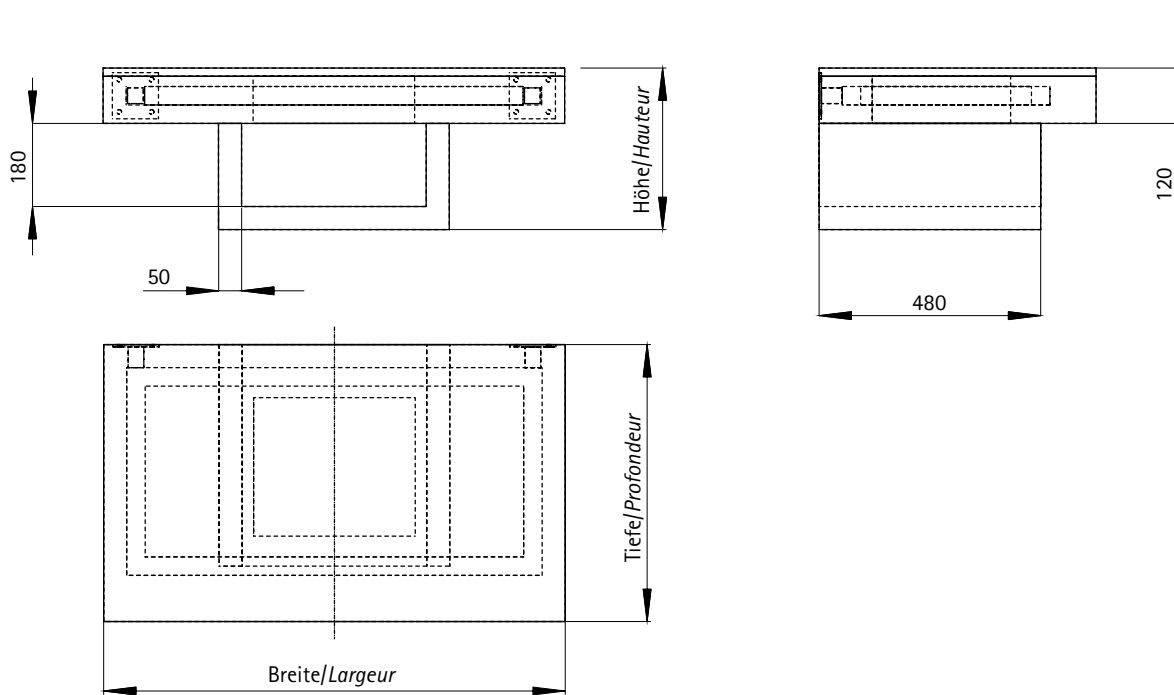

Maßangaben in mm/Dimensions en mm

Höhe <i>Hauteur</i>	Breite <i>Largeur</i>	Tiefe <i>Profondeur</i>	Abmessung Nische (Höhe x Breite x Tiefe) <i>Dimension niche</i> (hauteur x largeur x profondeur)	Art.-Nr. <i>No art.</i>
350	1000	600	180 x 400 x 480	VISION0024
350	1200	600	180 x 400 x 480	VISION0025

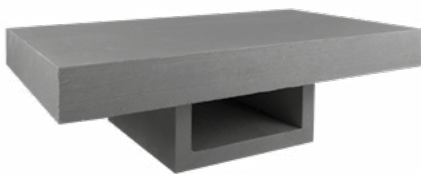

Einbaubeispiel/Exemple d'installation

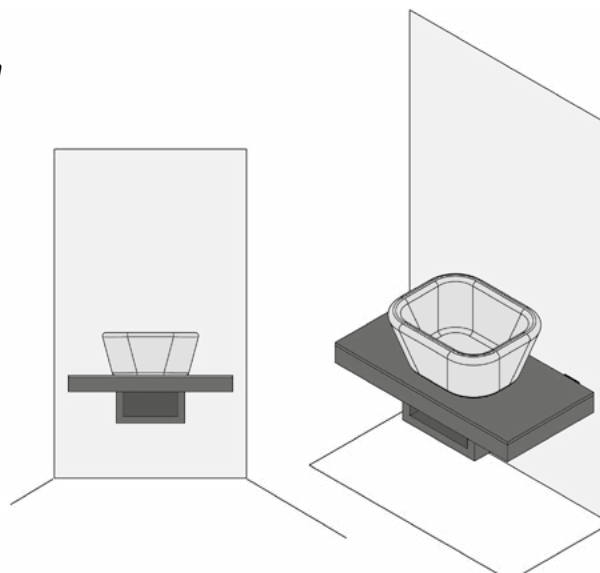

Wandhängendes Modul für Aufsatzwaschtisch mit Ablage breit Module mural pour vasque avec étagère large

- Hartschaum-Element aus EPS mit werkseitiger Abdichtung, fertig zum Befliesen
- Zur individuellen Gestaltung eines Waschplatzes
- Inkl. werkseitig eingearbeiteter Metallrahmenkonstruktion und Wandbefestigungskonsolen
- Maximale Belastung 150 kg in Abhängigkeit von der Dübeltechnik (nicht im Lieferumfang)

- Élément en mousse dure EPS (polystyrène expansé) avec étanchéité d'usine, prêt à carrelé
- Pour la conception individuelle d'une zone de lavage
- Y compris l'armature métallique installée en usine et les supports de fixation murale
- Charge maximale 150 kg selon la technique du chevillage (non compris dans la livraison)

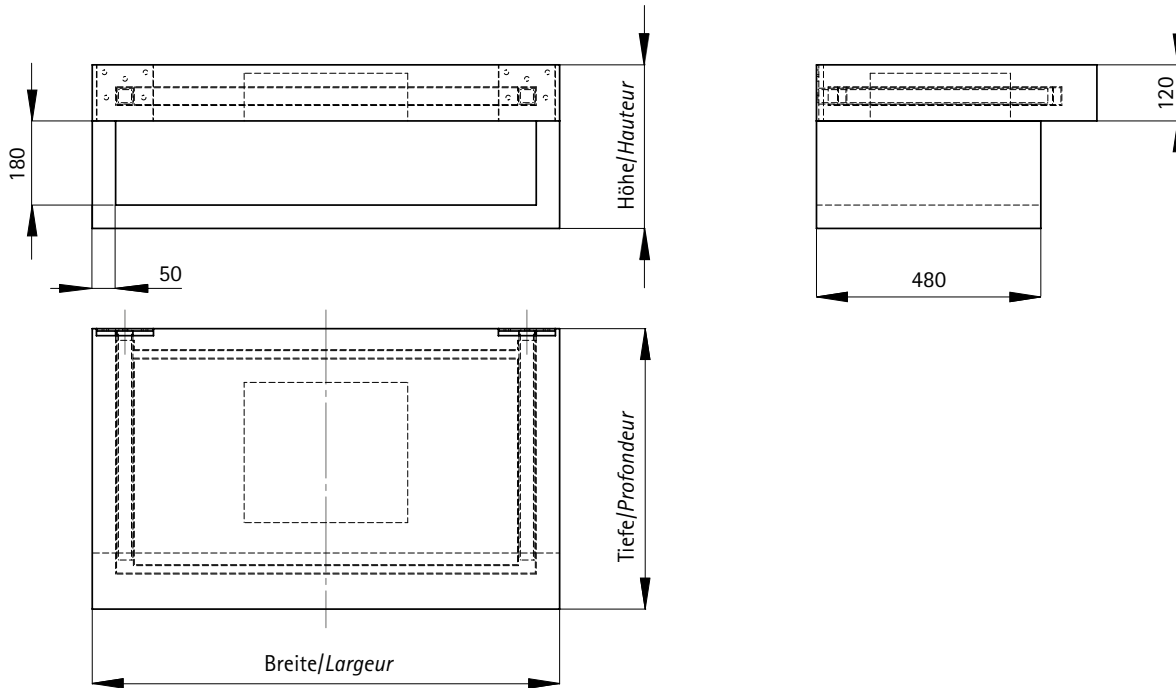

Maßangaben in mm/Dimensions en mm

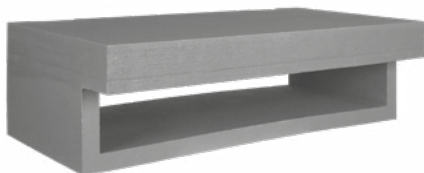

Höhe Hauteur	Breite Largeur	Tiefe Profondeur	Abmessung Nische (Höhe x Breite x Tiefe) Dimension niche (hauteur x largeur x profondeur)	Art.-Nr. No art.
350	1000	600	180 x 900 x 480	VISION0048
350	1200	600	180 x 1100 x 480	VISION0049

Einbaubeispiel/Exemple d'installation

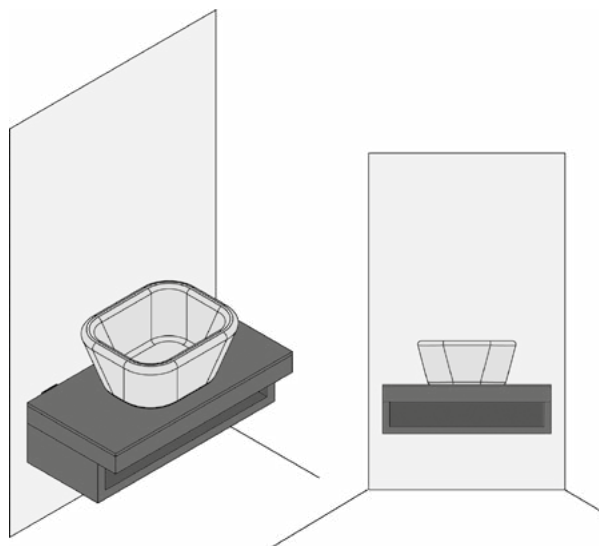



Waschtischkonsole mit Designoberfläche *Console de lavabo avec surface design*

- Werkseitig verstärkte EPS-Trägerplatte mit front- und oberseitig aufgebracht Designoberfläche aus Mineralwerkstoff in BIANCO WEISS
- Inkl. Vorbereitung für die Montage mit dem Systemmontagezubehör
- Inkl. Systemmontagezubehör für die Längs- und Seitenbefestigung
- Inkl. 1 Kartusche Montagekleber

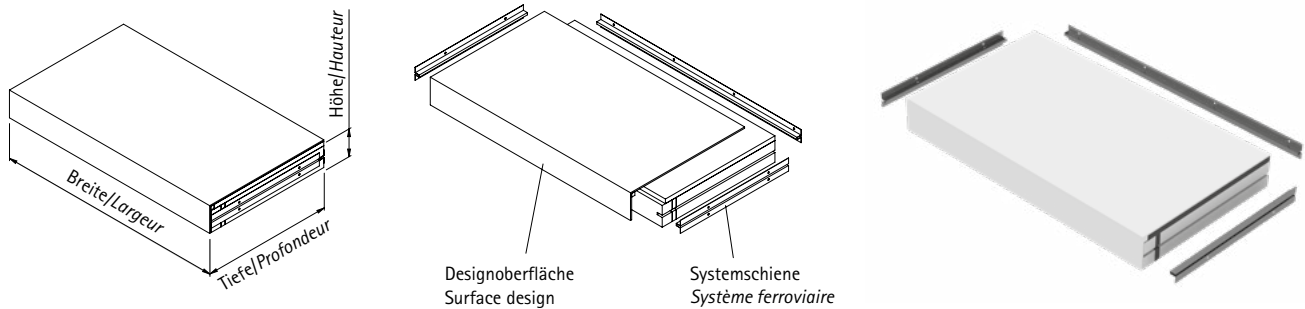
- Plaque de support EPS renforcée en usine avec surface design appliquée sur la face avant et supérieure en matériau minéral en BIANCO BLANC
- Y compris préparation pour le montage avec les accessoires de montage du système
- Y compris accessoires de montage système pour la fixation longitudinale et latérale
- Y compris 1 cartouche colle de montage



	Höhe <i>Hauteur</i>	Breite <i>Largeur</i>	Tiefe <i>Profondeur</i>	Art.-Nr. <i>No art.</i>	Einbaubeispiel/ <i>Exemple d'installation</i>
Waschtischkonsole für einen Aufsatzwaschtisch <i>Console de lavabo pour un lavabo à poser</i>	120	1000	570	VISION0082	
Waschtischkonsole für zwei Aufsatzwaschtische <i>Console de lavabo pour deux lavabos à poser</i>	120	1750	570	VISION0083	
Bohrung für EHM <i>Perçage pour mélangeur monotrou</i>				RACK010	
Bohrung für Ablaufgarnitur <i>Perçage pour garnitur de vidage</i>				RACK030	
Sonderwaschtischanlage <i>Console de lavabo spéciale</i>				VISION0084	

Bei Bestellung bitte Position und Lochkreis angeben.
Lors de la commande, veuillez indiquer la position et le diamètre du trou.

Maße auf Wunsch
auf Wunsch mit Stützelement einseitig oder beidseitig
Dimensions sur demande sur demande avec élément de soutien d'un côté ou des deux côtés

Waschtischanlage zum Befliesen Combinaison lavabo à carrelé

- Hartschaumelement aus hochwertigem HDPS® mit werkseitiger Grundbeschichtung, Abdichtung nach DIN 18534-1, Wassereinwirkungsklasse W2-I
- Fertig zum Befliesen
- Plattenstärke 120 mm
- Optional: Regalböden, Stärke 50 mm

- Combinaison lavabo à carrelé
- Élément en mousse dure en HDPS® de haute qualité avec revêtement de base d'usine, étanchéité selon DIN 18534-1, Classe d'action de l'eau W2-I
- Prêt à carrelé
- Épaisseur du panneau 120 mm
- En option : étagères, épaisseur 50 mm

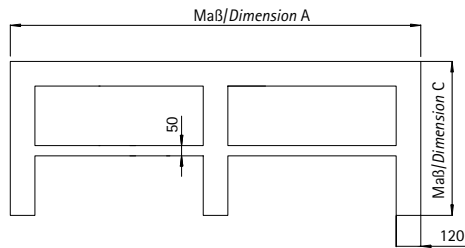

Ansicht von vorn/Vue de face

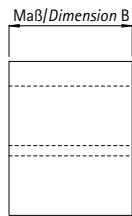

Seitenansicht/Vue latérale

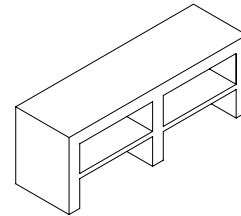

Art.-Nr.
No art.

Einbaubeispiel//Exemple d'installation

Waschtischanlage für Aufsatzwaschtisch Plan de toilette pour lavabo à poser Höhe/Hauteur 750 mm	Fertigung nach Kundenskizze Fabrication selon dessin du client	RACK999AW
Waschtischanlage für Einbauwaschtisch Plan de toilette pour lavabo encastré Höhe/Hauteur 900 mm		RACK999EW
Bohrung für EHM Perçage pour mélangeur monotrou		RACK010
Ausschnitt für Einbauwaschtisch Découpe pour lavabo encastré		RACK020
Bohrung für Ablaufgarnitur Perçage pour garnitur de vidage	Bei Bestellung bitte Position und Lochkreis angeben. Lors de la commande, veuillez indiquer la position et le diamètre du trou.	RACK030

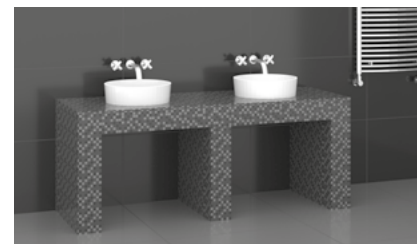

Bestellvordruck / Formulaire de commande		Fax: 032 631 60 79
Bei Sonderanfertigungen benötigen wir folgende Angaben: Pour les exécutions spéciales, nous avons besoin des informations suivantes:		
Maß A, Länge / Dimension A, longueur		<input type="text"/> mm
Maß B, Tiefe / Dimension B, profondeur		<input type="text"/> mm
Maß C, Höhe / Dimension C, hauteur		<input type="text"/> mm
Regalböden / Étagères	<input type="checkbox"/> ohne/sans <input type="checkbox"/> Stück rechts/ Pièce droite <input type="checkbox"/> Stück links / Pièce gauche	

Schamwand WC/Panneau de discrétion WC

- Hartschaum-Element aus EPS mit werkseitiger Abdichtung, fertig zum Befliesen
- Zur individuellen Gestaltung eines WC-Platzes
- Für WC, Bidet, Urinal
- Modul ist auf der Baustelle in Höhe und Breite individuell kürzbar.
- Inkl. 1 Systemschiene zur Befestigung des Moduls an einer bestehenden Wand
- Inkl. 1 Kartusche Montagekleber

- Élément en mousse dure EPS (polystyrène expansé) avec étanchéité d'usine, prêt à carrelé
- Pour la conception individuelle d'un WC
- Pour WC, bidet, urinoir
- Le module peut être raccourci en hauteur et en largeur sur site
- Avec 1 rail pour la fixation du module à un mur existant
- Y compris 1 cartouche colle de montage

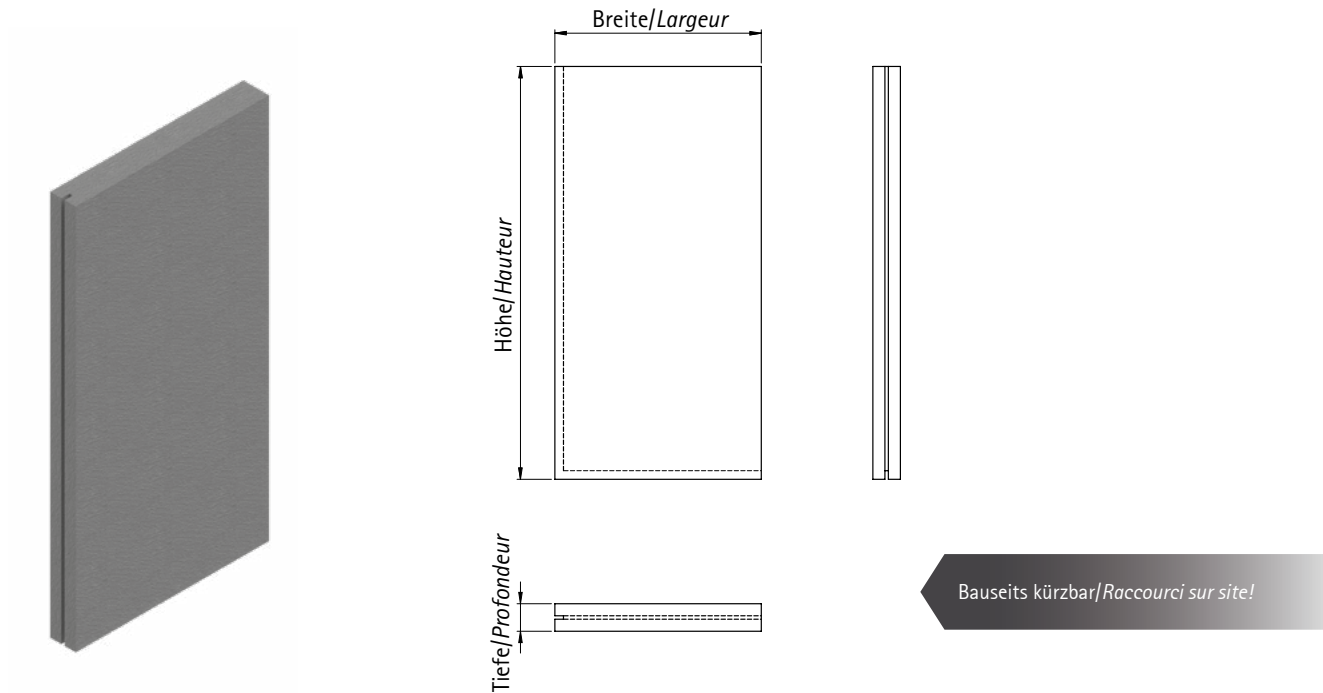

Maßangaben in mm/Dimensions en mm

Höhe Hauteur	Breite Largeur	Tiefe Profondeur	Art.-Nr. No art.
1200	600	80	VISION0029

Einbaubeispiel/Exemple d'installation

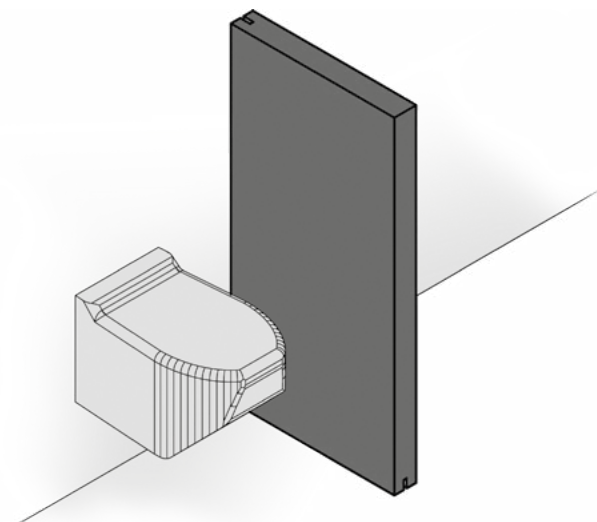

Aufsatzmodul WC/Module sanitaire WC

- Hartschaum-Element aus EPS mit werkseitiger Abdichtung, fertig zum Befliesen
- Zur individuellen Gestaltung eines WC-Platzes
- Zum Aufsetzen auf eine bestehende Vorwandinstallation
- Zwei integrierte Nischen mit Vorbereitung zum Einbau von je einem LED-Spot, inkl. Kabelkanal
- Inkl. Block zum Verschließen einer Nische
- Modul ist auf der Baustelle in Höhe und Breite individuell kürzbar.
- Inkl. 1 Kartusche Montagekleber

- Élément en mousse dure EPS (polystyrène expansé) avec étanchéité d'usine, prêt à carreler
- Pour la conception individuelle d'un WC
- Pour la pose en applique sur un mur existant
- Deux niches intégrées avec préparation pour l'installation d'un spot LED dans chacune, y c. un conduit de câbles
- Y compris bloc pour la fermeture d'une niche
- Le module peut être raccourci en hauteur et en largeur sur site
- Y compris 1 cartouche colle de montage

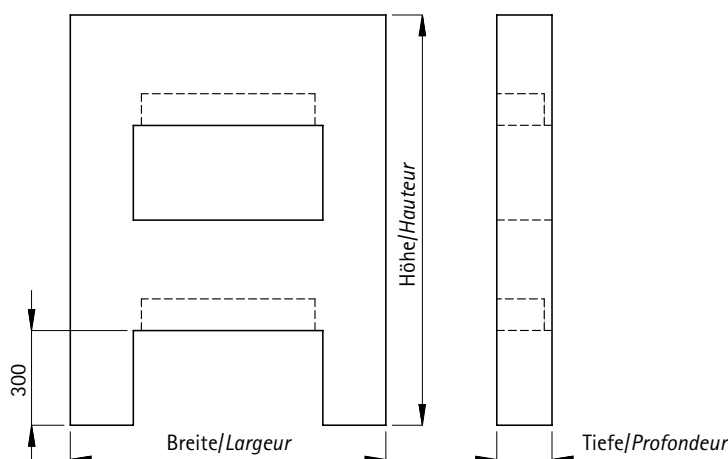
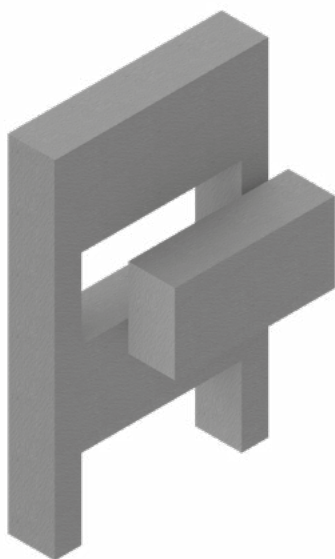

Maßangaben in mm/Dimensions en mm

Höhe Hauteur	Breite Largeur	Tiefe Profondeur	Abmessung Nische (Höhe x Breite x Tiefe) Dimension niche (hauteur x largeur x profondeur)	Art.-Nr. No art.
1300	800	175	300 x 600 x 175	VISION0026
1300	900	175	300 x 600 x 175	VISION0027
1300	1000	175	300 x 600 x 175	VISION0028

Einbaubeispiel/Exemple d'installation

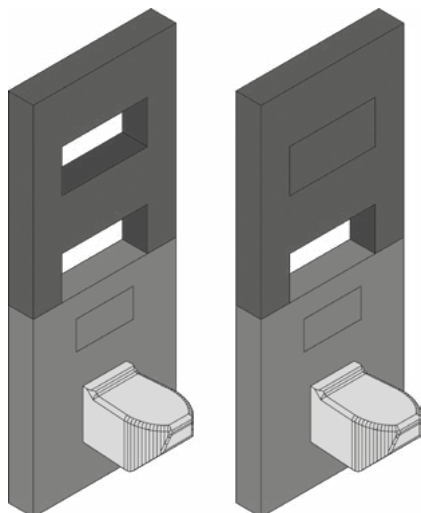

BRUMBERG® — Licht seit Generationen —		
Empfohlene Bestandteile der Beleuchtung (nicht im Lieferumfang) Bitte bestellen Sie direkt bei Brumberg. Composants recommandés de l'éclairage (non inclus dans la livraison). Veuillez commander directement auprès de Brumberg		
	Menge Quantité	Art.-Nr. Brumberg No art. Brumberg
LED-Lichtpunkt, 350 mA, warmweiß Point lumineux LED, 350 mA, blanc chaud	1	P3659WW
LED-Verlängerung, 350 mA, 2000 mm Rallonge LED, 350 mA, 2000mm	2	3837
LED-Konverter, 350 mA Convertisseur LED, 350 mA	1	17666000

Schamwand WC für WC Modul emco asis und emco asis plus Panneau de discrétion pour module WC emco asis e emco asis plus

- Hartschaum-Element aus EPS mit werkseitiger Abdichtung, fertig zum Befliesen
- Zur individuellen Gestaltung eines WC-Platzes
- Für WC, Bidet, Urinal
- Werkseitige Vorbereitung zur Aufnahme des emco asis WC Moduls (WC Modul nicht im Lieferumfang)
- Kein emco asis Einbaurahmen notwendig
- Modul ist auf der Baustelle in Höhe und Breite individuell kürzbar
- Inkl. 1 Systemschiene zur Befestigung des Moduls an einer bestehenden Wand
- Inkl. 1 Kartusche Montagekleber

- Élément en mousse dure EPS (polystyrène expansé) avec étanchéité d'usine, prêt à carrelé
- Pour la conception individuelle d'un WC
- Pour WC, bidet, urinoir
- Préparé en usine pour accueillir le module WC emco asis (module WC non compris dans la livraison)
- Le cadre de montage emco asis n'est pas nécessaire
- Le module peut être raccourci en hauteur et en largeur sur site
- Avec 1 rail pour la fixation du module à un mur existant
- Y compris 1 cartouche colle de montage

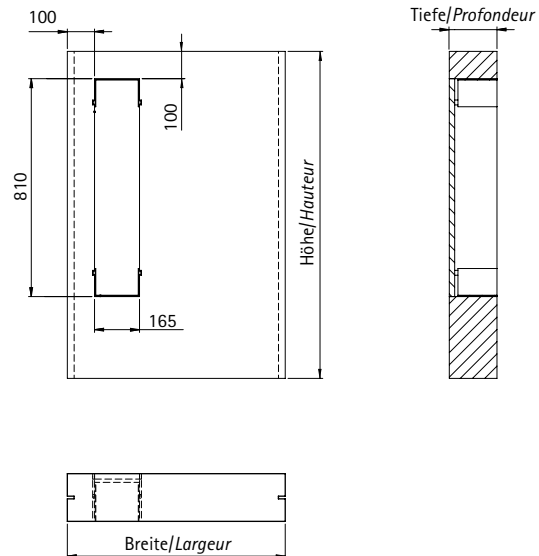
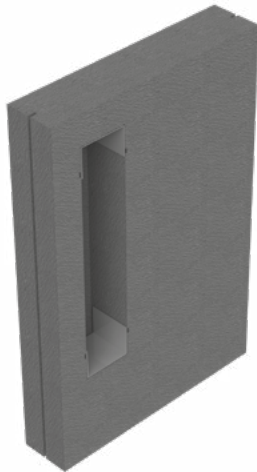

Bitte geben Sie bei Bestellung die Einbauvariante an./Veuillez indiquer la variante d'installation lors de la commande.

Maßangaben in mm/Dimensions en mm

	Höhe Hauteur	Breite Largeur	Tiefe Profondeur	Art.-Nr. No art.
Schamwand für emco asis Panneau de discrétion pour module WC emco asis	1200	800	175	VISION0058

EMCO
Art.-Nr./No art.:
975xxx50
9783050

Einbaubeispiel/Exemple d'installation

Schamwand für emco asis plus Panneau de discrétion pour module WC emco asis plus	1200	800	175	VISION0069
---	------	-----	-----	------------

EMCO
Art.-Nr./No art.:
975611000
975611001
975611010
975611011

Einbaubeispiel/Exemple d'installation

Schamwand WC für emco asis WC Papiermodul Panneau de discrétion WC pour module papier de toilette emco asis

- Hartschaum-Element aus EPS mit werkseitiger Abdichtung, fertig zum Befliesen
- Zur individuellen Gestaltung eines WC-Platzes
- Werkseitige Vorbereitung zur Aufnahme des emco asis WC Papiermoduls (WC Papiermodul nicht im Lieferumfang)
- Kein emco asis Einbaurahmen notwendig
- Inkl. 1 Systemschiene zur Befestigung des Moduls an einer bestehenden Wand
- Inkl. 1 Kartusche Montagekleber
- Rückwand zum Verschließen inklusive

- Élément en mousse dure EPS (polystyrène expansé) avec étanchéité d'usine, prêt à carrelé
- Pour la conception individuelle d'un WC
- Préparé en usine pour accueillir le module papier WC emco asis (module papier WC non compris dans la livraison)
- Le cadre de montage emco asis n'est pas nécessaire
- Avec 1 rail pour la fixation du module à un mur existant
- Y compris 1 cartouche colle de montage
- Y compris panneau arrière pour la fermeture

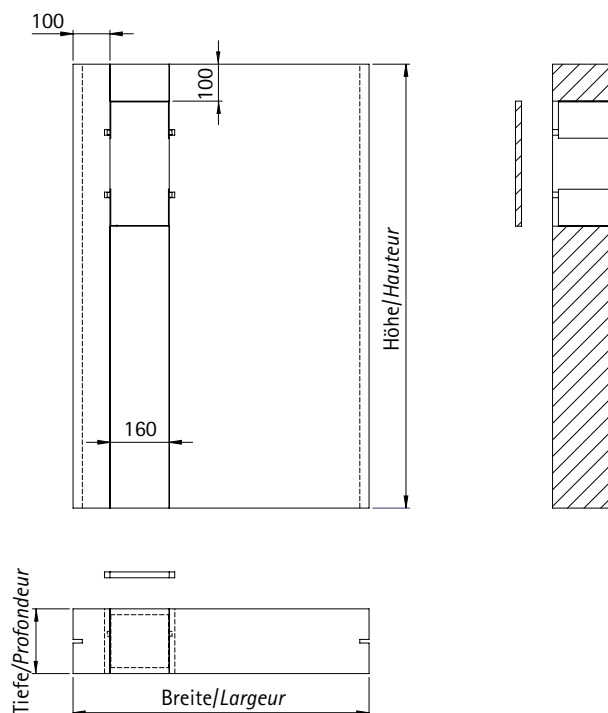
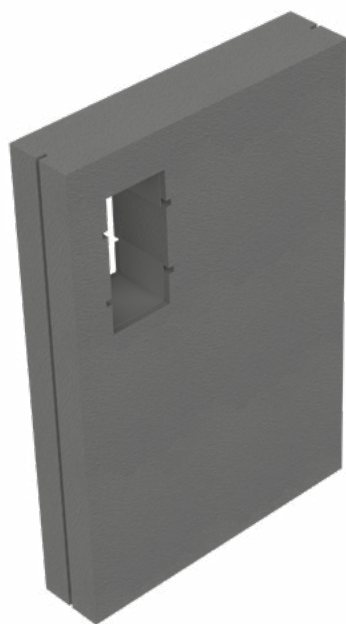

Maßangaben in mm/Dimensions en mm

Höhe Hauteur	Breite Largeur	Tiefe Profondeur	Art.-Nr. No art.
1200	800	175	VISION0067

Einbaubeispiel in Verbindung mit Toilettenbürstengarnitur

Exemple d'installation en combinaison avec une garniture de brosse de toilettes

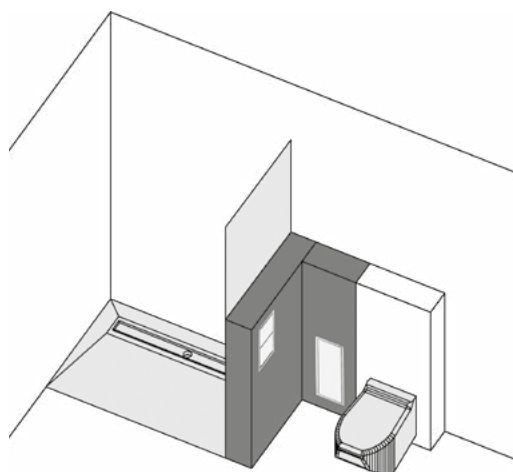

EMCO



emco asis WC Papiermodul, Unterputzmodell
 Module papier WC emco asis, modèle encastré

- 9725 274 21 aluminium//optiwhite
- 9725 275 21 aluminium//schwarz/noir
- 9725 278 21 chrom//optiwhite
- 9725 279 21 chrom//schwarz/noir

Wandmodul für emco asis Toilettenbürstengarnitur oder Abfallsammler Modul mural pour garniture de brosses de toilette ou poubelle emco asis

- Hartschaum-Element aus EPS mit werkseitiger Abdichtung, fertig zum Befliesen
- Zur individuellen Gestaltung eines WC-Platzes
- Werkseitige Vorbereitung zur Aufnahme der emco asis Toilettenbürstengarnitur/Abfallsammler (Module nicht im Lieferumfang)
- Kein emco asis Einbaurahmen notwendig
- Inkl. 1 Systemschiene zur Befestigung des Moduls an einer bestehenden Wand
- Inkl. 1 Kartusche Montagekleber

- Élément en mousse dure EPS (polystyrène expansé) avec étanchéité d'usine, prêt à carrelé
- Pour la conception individuelle d'un WC
- Préparé en usine pour accueillir la garniture de brosses WC/poubelle emco asis (module non compris dans la livraison)
- Le cadre de montage emco asis n'est pas nécessaire
- Avec 1 rail pour la fixation du module à un mur existant
- Y compris 1 cartouche colle de montage

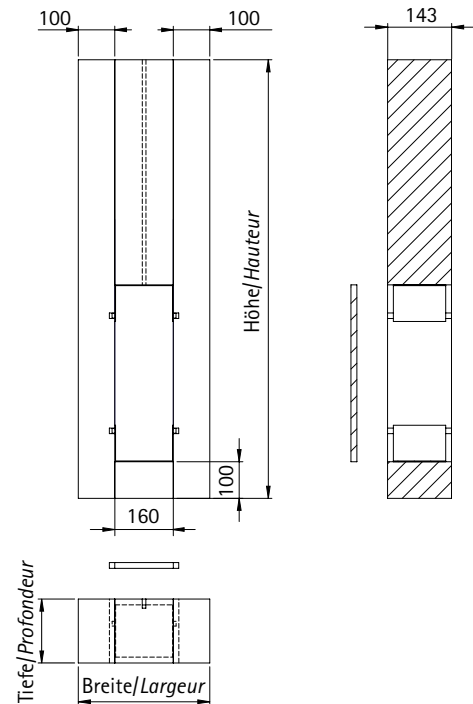
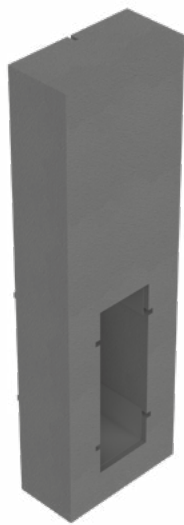

Maßangaben in mm/Dimensions en mm

Höhe Hauteur	Breite Largeur	Tiefe Profondeur	Art.-Nr. No art.
1200	360	175	VISION0068

Einbaubeispiele in Verbindung mit Papiermodul (rechts oder links vom WC einsetzbar)

Exemple d'installation en combinaison avec le module papier WC (peut être posé à droite ou à gauche du WC)

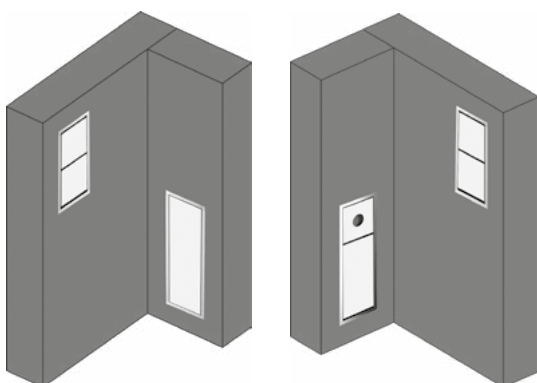

EMCO



emco asis Toilettenbürstengarnitur-Modul, Unterputzmodell
Türanschlag links-/rechts wechselbar
Module garniture de brosses de toilette emco asis, modèle à encastrer, charnière de porte gauche/droite échangeable

9730 274 31 aluminium//optiwhite
9730 275 31 aluminium//schwarz/noir
9730 278 31 chrom//optiwhite
9730 279 31 chrom//schwarz/noir

EMCO



emco asis Abfallsammler/Hygienebeutelmodul, Unterputzmodell
Module poubelle/sachets hygiéniques emco asis, modèle à encastrer

9730 274 30 aluminium//optiwhite
9730 275 30 aluminium//schwarz/noir
9730 278 30 chrom//optiwhite
9730 279 30 chrom//schwarz/noir

Sonderausführungen/Exécutions spéciales

Maßangaben in mm/Dimensions en mm

Untertritt für LED-Lichtband/Découpe pour bande de LED

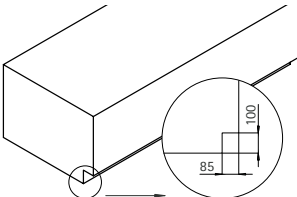
	<p>Werkseitig eingearbeiteter geradliniger Ausschnitt in Wannenträgern, Sitzen, Wänden oder anderen Gestaltungselementen. Mit Vorbereitung zur Installation eines LED-Lichtbandes (bitte jeweilige Artikel-Nr. bei Bestellung angeben)</p> <p><i>Découpe linéaire en usine dans les supports de baignoire, les sièges, les parois ou d'autres éléments d'aménagement. Avec préparation pour l'installation d'une bande lumineuse LED (veuillez indiquer le numéro d'article correspondant lors de la commande)</i></p>	Höhe <i>Hauteur</i>	Tiefe <i>Profondeur</i>	Art.-Nr. <i>No art.</i>
		100	85	VISION0030

Ausschnitt für LED-Lichtband/Découpe pour bande de LED

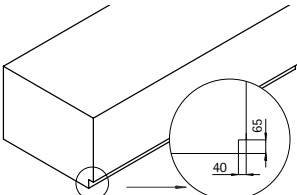
	<p>Werkseitig eingearbeiteter geradliniger Ausschnitt in Wannenträgern, Sitzen, Wänden oder anderen Gestaltungselementen. Mit Vorbereitung zur Installation eines LED-Lichtbandes (bitte jeweilige Artikel-Nr. bei Bestellung angeben)</p> <p><i>Découpe linéaire en usine dans les supports de baignoire, les sièges, les parois ou d'autres éléments d'aménagement. Avec préparation pour l'installation d'une bande lumineuse LED (veuillez indiquer le numéro d'article correspondant lors de la commande)</i></p>	Höhe <i>Hauteur</i>	Tiefe <i>Profondeur</i>	Art.-Nr. <i>No art.</i>
		65	40	VISION0054



Im Bereich LED Lichtbänder bietet die Firma Brumberg verschiedene Lösungen an.
Dans le domaine des bandes de LED, Brumberg propose différentes solutions.
Bitte fragen Sie Ihren Elektroinstallateur/Veuillez vous renseigner auprès de votre électricien.

	Art.-Nr. <i>No art.</i>
Zusätzliche Nische/Niche supplémentaire	VISION0031
Größen- und Positionsänderung bestehender Nische <i>Modification de la taille et de la position de la niche existante</i>	VISION0032
Einbau Element für Duschtürmontage/Élément de montage pour l'installation d'une porte de douche	VISION0033
Änderung in Länge und Breite bis jeweils 300 mm/Modification de la longueur et de la largeur jusqu'à 300 mm	VISION0034
Kürzungen bis 30 mm in der Tiefe/Raccourcissement jusqu'à 30 mm de profondeur Sonderschnitte ohne zusätzlichen Materialaufwand/Découpes spéciales sans frais supplémentaire de matériel	VISION0035

Empfohlenes Montagematerial/Matériel de montage recommandé

	TEAM Art.-Nr. <i>Team no art.</i>	Sanitas Troesch <i>Art.-Nr./No art.</i>	Art.-Nr. <i>No art.</i>
<p>Unebene, schwierige Untergründe (Rohbeton, Mauerwerk) <i>Supports inégaux et difficiles (béton brut, maçonnerie)</i></p> <p>Ansatzkleber* (Flexfliesenkleber) à 5 kg Für die Verklebung der Elemente auf dem Rohfußboden Verbrauch ca. 1,95 kg/m² bei 6 mm Zahnung <i>Colle*, 5 kg (mortier colle flexible) pour le collage des éléments sur la dalle</i> Utilisation env. 1,95 kg/m² avec peigne à colle à dents de 6 mm</p> 			SH 32310
<p>Ebene Untergründe (Trockenbau, fertig beflusste Fläche) <i>Supports uniformes (construction sèche, surface carrelée)</i></p> <p>Montage-Kleber* Kartusche à 290 ml, MDI-frei <i>Colle de montage* cartouche de 290 ml, sans MDI</i></p> 	118780	1441792	SH 32350





* Achtung! Bitte beachten Sie das Mindesthaltbarkeitsdatum (separater Hinweis auf der Verpackung).
Montagematerial ist von Rücknahmen generell ausgeschlossen.

* Attention ! Veuillez noter la date de péremption (note séparée sur l'emballage). Le matériel de montage est généralement exclu des retours.

Hochwertige Oberfläche aus Mineralwerkstoff für Badmodule Surface de haute qualité en matériau minéral pour les modules de conception

- Preise sind Basispreise für Sonderanfertigungen
- Oberfläche zum Aufbringen auf Gestaltungsmodule und -elemente aus dem SCHEDEL-Programm
- Vor Auftragserteilung muss technische Machbarkeit geprüft werden.

- Les prix sont les prix de base pour les exécutions spéciales
- Surfaces pour application sur les modules de conception et éléments de la gamme SCHEDEL
- La faisabilité technique doit être vérifiée avant de passer la commande

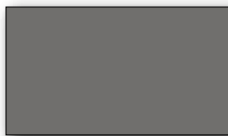
		Art.-Nr. No art.			Art.-Nr. No art.
	BIANCO WEISS BLANC BIANCO	001		GRAPHIT GRAPHITE	005
	CAMEL CAMEL	003		GRAPHIT HELL GRAPHITE CLAIR	006
	GRAU HELL GRIS CLAIR	008		GRAU DUNKEL GRIS FONCÉ	007



BERECHNUNGSBEISPIEL EXEMPLE DE CALCUL
Wandmodul raumhoch Tiefe 175 mm mit einer Nische Module mural hauteur de la pièce, profondeur 175 mm avec une niche Art.-Nr./No art. VISION0045
Mineralwerkstoffoberfläche CAMEL, ca. 4 m ² Surface matériau minéral CAMEL, env. 4 m ²
Gesamt/Total



BERECHNUNGSBEISPIEL EXEMPLE DE CALCUL
Anbaumodul Wanne halbhoch Module de montage baignoire à mi-hauteur Art.-Nr./No art. VISION0001
Mineralwerkstoffoberfläche CREME, ca. 1,8 m ² Surface matériau minéral CRÈME, env. 1,8 m ²
Gesamt/Total

Abdeckung für Badmodule/Couvercle pour les modules de conception

- Sauberer, fugenloser Abschluss auf den Badmodulen
- Leicht überstehend, keine Profile notwendig
- Reinigungsfreundlich

- Finition propre et sans joints sur les modules de salle de bains
- Légèrement saillant, pas de profils nécessaires
- Facile à nettoyer

	Länge/Longueur	Breite/Largeur	Höhe/Hauteur	Art.-Nr. No art.
Abdeckung für VISION Badmodule in BIANCO WEISS Couvercle pour module de bain VISION en BLANC BIANCO	wählbar	200 mm	10 mm	ABDECKMW

Mindestmenge zur Berechnung ist 1 m, d. h. bei Bestellung unter 1 m wird der Meterpreis verrechnet.

La quantité minimale pour le calcul est de 1 m, c'est-à-dire que pour les commandes inférieures à 1 m, le prix par mètre sera facturé.



BERECHNUNGSBEISPIEL EXEMPLE DE CALCUL
Anbaumodul Wanne halbhoch Module de montage baignoire demi-hauteur Art.-Nr./No art. VISION0051
Fläche Abdeckung 1670 x 175 mm Fläche aus Mineralwerkstoff 1695 x 200 mm (Länge frei wählbar) Surface du couvercle 1670 x 175 mm Surface en matériau minéral 1695 x 200 mm (longueur à choix)



BERECHNUNGSBEISPIEL EXEMPLE DE CALCUL
Anbaumodul Schwamwand für emco asis Module de montage panneau de discrétion pour emco asis Art.-Nr. /No art. VISION0058
Fläche Abdeckung 800 x 175 mm Fläche aus Mineralwerkstoff 812,5 x 200 mm (Länge frei wählbar) Surface du couvercle 800 x 175 mm Surface en matériau minéral 812,5 x 200 mm (longueur à choix)



PLUSbox NISCHENEINSÄTZE/INSERTS DE NICHES

PERFEKTES DUO:

Sicherheit und Montagehilfe

Die SCHEDEL PLUSbox ist eine fugenlose Wandnische aus Mineralwerkstoff in BIANCO WEISS. Das Material der Box kann mit gängigen Holzbearbeitungswerkzeugen mühelos bearbeitet werden, was den bauseitigen Einbau von Beleuchtungselementen ermöglicht. Die Nischeneinsätze sind maßlich an die Nischen der SCHEDEL VISION Badmodule angepasst, aber ebenso im Trockenbau einsetzbar. Ist die PLUSbox für den Einbau in eine Trockenbauwand vorgesehen, dient der im Lieferumfang enthaltene UP (Unterputz) Grundkörper als Montagehilfe. Die Abdichtung der Übergänge zur Wand erfolgt mittels mitgelieferter Abdichtmanschette.

LE DUO PARFAIT:

Sécurité et aide au montage

La PLUSbox de SCHEDEL est une niche murale sans jointure en matériau minéral en BLANC BIANCO. Son matériau peut facilement être traité avec les outils courants pour le travail du bois, ce qui permet d'installer les éléments d'éclairage sur place. Les inserts de niche sont dimensionnellement adaptés aux niches des modules de salle de bains SCHEDEL VISION, mais peuvent également être utilisés dans la construction de cloisons sèches. Lorsque la PLUSbox est destinée à être installée dans une cloison sèche, le corps de base encastrable compris dans la livraison sert d'aide au montage. L'étanchéité des jonctions vers le mur est assurée par le manchon étanche fourni.



Download PDF Einbauanleitung
Télécharger PDF instruction de montage
EBA40510

www.schedel-badinnovation.de

PLUSbox, rahmenlos/PLUSbox, sans cadre

- Aus Mineralwerkstoff in BIANCO WEISS (Farbe 001)
- Inkl. abgedichtetem UP Grundkörper und Abdichtmanschette für Trockenbau
- PLUSbox kann vorstehend oder abschließend mit der Wand montiert werden
- Länge/Breite + 70 mm ergibt notwendigen Wandausschnitt für Grundkörper
- Andere Abmessungen und Farben auf Anfrage

- PLUSbox, sans cadre en matériau minéral en BLANC BIANCO (couleur 001)
- Avec corps de base encastrable UP et collier d'étanchéité pour la pose à sec
- PLUSbox peut être monté en saillie ou au ras du mur
- Longueur/largeur + 70 mm implique une découpe nécessaire de la paroi pour le corps de base
- Autres dimensions et couleurs sur demande

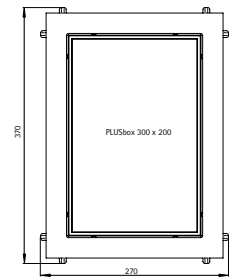
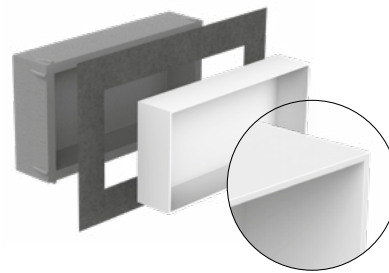

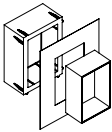
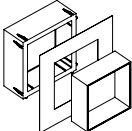
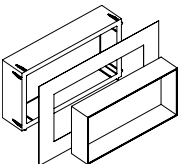
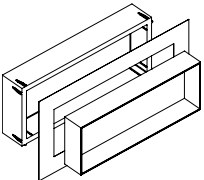
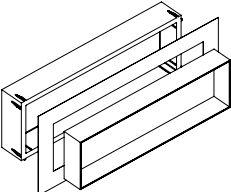
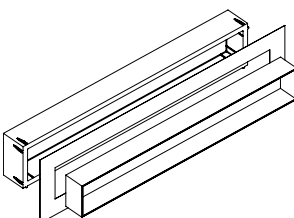
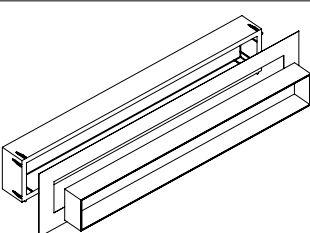
	Außenmaß Mineralwerkstoff <i>Dimensions extérieures matériau minéral</i>			Außenmaß UP-Grundkörper <i>Dimensions extérieures corps de base</i>			Maßangaben in mm <i>Dimensions en mm</i>	Art.-Nr. <i>No art.</i>
	Länge <i>Longueur</i>	Breite <i>Largeur</i>	Tiefe <i>Profondeur</i>	Länge <i>Longueur</i>	Breite <i>Largeur</i>	Tiefe <i>Profondeur</i>		
	300	200	120	370	270	145	BOX3020	
	300	300	120	370	370	145	BOX3030	
	300	600	120	370	670	145	BOX3060	
	300	800	120	370	870	145	BOX3080	
	300	1000	120	370	1070	145	BOX30100	
	200	1430	120	270	1500	145	BOX20143	
	200	1530	120	270	1600	145	BOX20153	
Aufpreis pro Bohrung/Supplément par trou							BOXBOHR	

PLUSbox mit Rahmen, 15 mm / PLUSbox avec cadre, 15 mm

- Aus Mineralwerkstoff in BIANCO WEISS (Farbe 001)
- Inkl. abgedichtetem UP Grundkörper und Abdichtmanschette für Trockenbau
- Rahmen verdeckt die Schnittkante der Fliese
- Länge/Breite + 70 mm ergibt notwendigen Wandausschnitt für Grundkörper
- Andere Abmessungen und Farben auf Anfrage

- PLUSbox, avec cadre, 15 mm en matériau minéral en BLANC BIANCO (couleur 001)
- Avec corps de base encastrable UP et collier d'étanchéité pour la pose à sec
- Le cadre dissimule le bord coupé du carrelage
- Longueur/largeur + 70 mm implique une découpe nécessaire de la paroi pour le corps de base
- Autres dimensions et couleurs sur demande

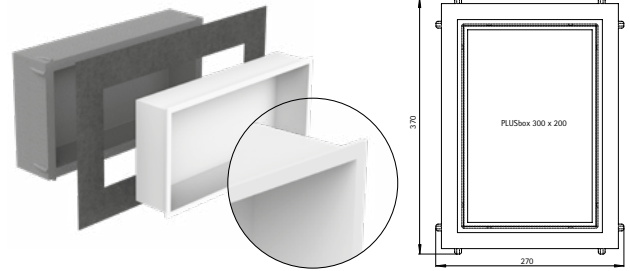

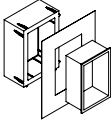
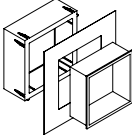
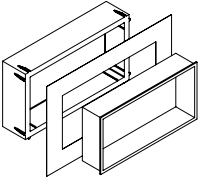
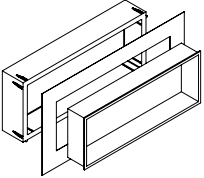
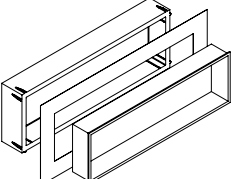
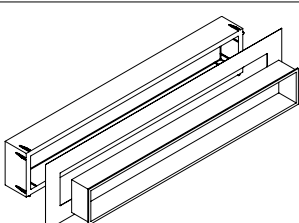
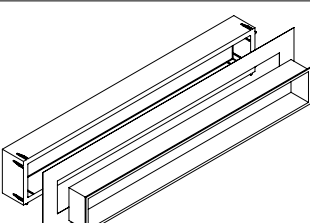
	Außenmaß Mineralwerkstoff <i>Dimensions extérieures matériau minéral</i>			Außenmaß UP-Grundkörper <i>Dimensions extérieures corps de base</i>			Maßangaben in mm <i>Dimensions en mm</i>	Art.-Nr. <i>No art.</i>
	Länge <i>Longueur</i>	Breite <i>Largeur</i>	Tiefe <i>Profondeur</i>	Länge <i>Longueur</i>	Breite <i>Largeur</i>	Tiefe <i>Profondeur</i>		
	300	200	120	370	270	145	BOX3020MR	
	300	300	120	370	370	145	BOX3030MR	
	300	600	120	370	670	145	BOX3060MR	
	300	800	120	370	870	145	BOX3080MR	
	300	1000	120	370	1070	145	BOX30100MR	
	200	1430	120	270	1500	145	BOX20143MR	
	200	1530	120	270	1600	145	BOX20153MR	
Aufpreis pro Bohrung/Supplément par trou							BOXBOHR	

PLUSbox SOFT, rahmenlos

- PLUSbox, rahmenlos
- Aus Mineralwerkstoff in BIANCO WEISS (Farbe 001)
- Innenkonturen mit Radius
- Inkl. UP Grundkörper und Abdichtmanschette für Trockenbau
- PLUSbox kann vorstehend oder abschließend mit der Wand montiert werden
- Länge/Breite + 70 mm ergibt notwendigen Wandausschnitt für Grundkörper
- Andere Abmessungen und Farben auf Anfrage

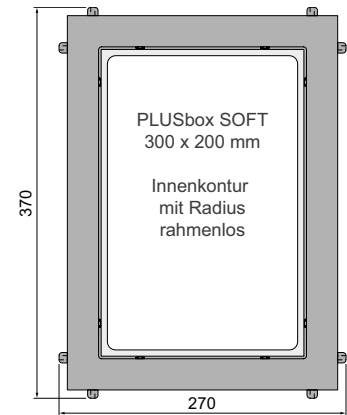
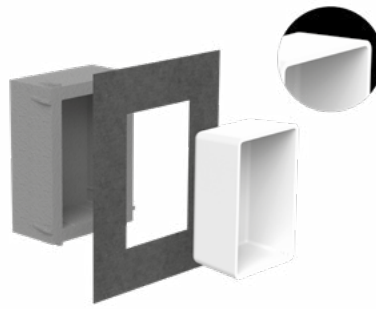

- *PLUSbox, sans cadre*
- *En matériau minéral en BLANC BIANCO (couleur 001)*
- *Contours intérieurs avec rayon*
- *Avec corps de base encastrable UP et collier d'étanchéité pour la pose à sec*
- *PLUSbox peut être monté en saillie ou au ras du mur*
- *Longueur/largeur + 70 mm implique une découpe nécessaire de la paroi pour le corps de base*
- *Autres dimensions et couleurs sur demande*

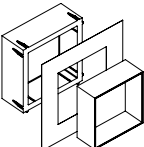
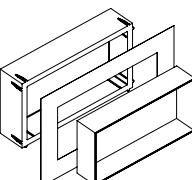
	Außenmaß Mineralwerkstoff <i>Dimensions extérieures matériau minéral</i>			Außenmaß UP-Grundkörper <i>Dimensions extérieures corps de base</i>			Maßangaben in mm <i>Dimensions en mm</i>	Art.-Nr. <i>No art.</i>
	Länge <i>Longueur</i>	Breite <i>Largeur</i>	Tiefe <i>Profondeur</i>	Länge <i>Longueur</i>	Breite <i>Largeur</i>	Tiefe <i>Profondeur</i>		
	300	200	90	370	270	115		BOX3020N90
	300	200	120	370	270	145		BOX3020N
	300	300	90	370	370	115		BOX3030N90
	300	300	120	370	370	145		BOX3030N
	300	600	90	370	670	115		BOX3060N90
	300	600	120	370	670	145		BOX3060N
Aufpreis pro Bohrung <i>Supplément par trou</i>								BOXBOHR

PLUSbox SOFT mit Rahmen, 20 mm

- PLUSbox, mit Rahmen, 20 mm
- Aus Mineralwerkstoff in BIANCO WEISS (Farbe 001)
- Innenkonturen mit Radius
- Inkl. UP Grundkörper und Abdichtmanschette für Trockenbau
- Rahmen verdeckt die Schnittkante der Fliese
- Länge/Breite + 70 mm ergibt notwendigen Wandausschnitt für Grundkörper

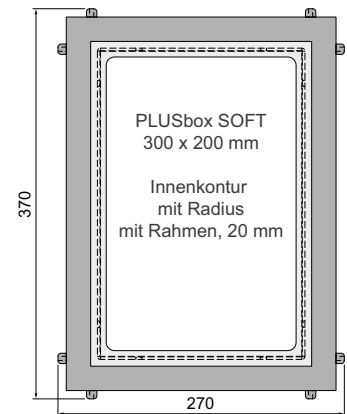
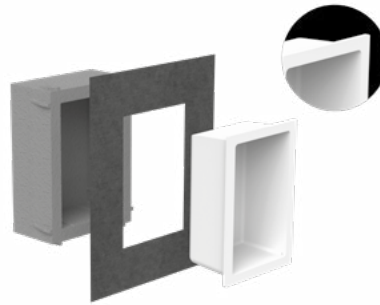

- PLUSbox, avec cadre, 15 mm
- En matériau minéral en BLANC BIANCO (couleur 001)
- Contours intérieurs avec rayon
- Avec corps de base encastrable UP et collier d'étanchéité pour la pose à sec
- Le cadre dissimule le bord coupé du carrelage
- Longueur/largeur + 70 mm implique une découpe nécessaire de la paroi pour le corps de base

Außenmaß Mineralwerkstoff <i>Dimensions extérieures matériau minéral</i>			Außenmaß UP-Grundkörper <i>Dimensions extérieures corps de base</i>			Maßangaben in mm <i>Dimensions en mm</i>	Art.-Nr. <i>No art.</i>
Länge <i>Longueur</i>	Breite <i>Largeur</i>	Tiefe <i>Profondeur</i>	Länge <i>Longueur</i>	Breite <i>Largeur</i>	Tiefe <i>Profondeur</i>		

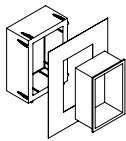

300	200	120	370	270	145		BOX3020NMR
-----	-----	-----	-----	-----	-----	--	------------

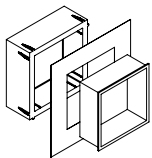

300	300	120	370	370	145		BOX3030NMR
-----	-----	-----	-----	-----	-----	--	------------

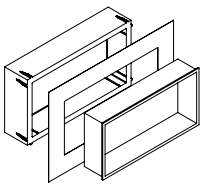

300	600	120	370	670	145		BOX3060NMR
-----	-----	-----	-----	-----	-----	--	------------

Aufpreis pro Bohrung
 Supplément par trou

BOXBOHR



WANNEN- UND DUSCHWANNENTRÄGER *SUPPORTS POUR BAIGNOIRES ET RECEVEURS DE DOUCHE*

FÜR JEDE WANNE DER PASSENDE TRÄGER

MULTISTAR® Wannenträger bestehen aus hochwertigem High Density Polystyrol (HDPS®). Sie sind nach schneller und sicherer Montage sofort verfliesbar. Aufwändiges und schmutzintensives Abmauern entfällt. Der rationelle Einbau garantiert eine sichere Koordinierung auf der Baustelle und spart dadurch Zeit und Geld. Das Material des Wannenträgers ist wärmedämmend. Außerdem kann zusätzlich eine schallschutztechnische Ausrüstung installiert werden.

LE BON SUPPORT POUR CHAQUE BAIGNOIRE

Les supports de baignoire MULTISTAR® sont fabriqués en High Density Polystyrol (HDPS®) de haute qualité. Ils peuvent être carrelés immédiatement après un montage rapide et sûr. Les travaux de maçonnerie fastidieux et salissants ne sont pas nécessaires. L'installation rationnelle garantit une coordination sûre sur le chantier et permet ainsi d'économiser du temps et de l'argent. Le matériau du support de baignoire est calorifuge. En outre, un équipement d'isolation phonique peut être installé.



Download PDF Einbauanleitung
Télécharger PDF instruction de montage
EBA40046

Typendarstellung/Description

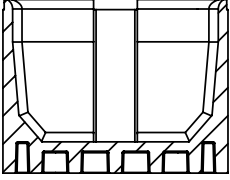
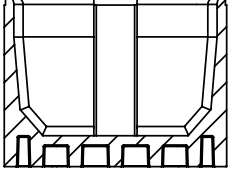
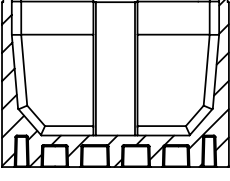
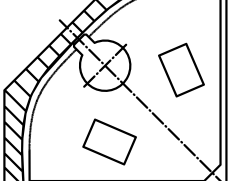
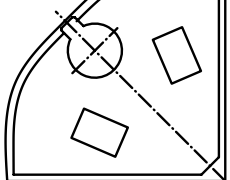
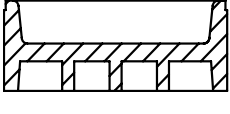
	<p>Badewannenträger STANDARD gerade Seiten Wandabstandsleisten</p>	<p>Support de baignoires STANDARD <i>côtés droits</i> <i>listels de distance</i></p>
	<p>Badewannenträger XL gerade Seiten Wandabstandsleisten</p>	<p>Support de baignoires XL <i>côtés droits</i> <i>listels de distance</i></p>
	<p>Badewannenträger EUROYAL gerade Seiten mit Vorbereitung Untertritt Wandabstandsleisten</p>	<p>Support de baignoires EUROYAL <i>côtés droits</i> <i>emplacement pour niche</i> <i>listels de distance</i></p>
	<p>FÜNFECK-Badewannenträger A Frontablage 80 mm gerade Seiten Wandabstandsleisten</p>	<p>Support de baignoires d'angle pentagone A <i>tablette frontale 80 mm</i> <i>côtés droits,</i> <i>listels de distance</i></p>
	<p>ECK-Badewannenträger B bündig Radius gerade Seiten Wandabstandsleisten</p>	<p>Support de baignoires d'angle B <i>identique avec rebord de la baignoire</i> <i>côtés droits</i> <i>listels de distance</i></p>
	<p>Duschwannenträger gerade Seiten Wandabstandsleisten steckbare Montageöffnung (Basisprogramm)</p>	<p>Support de receveurs de douche <i>côtés droits</i> <i>listels de distance</i> <i>ouverture pour faciliter le montage</i> <i>(programme de base)</i></p>

Standard-Wannenträger mit zwei geraden Seiten *Support de baignoires avec deux côtes droits*

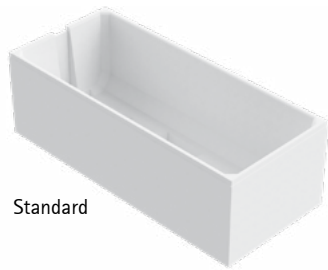

Standard

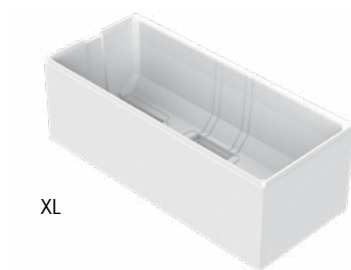

XL

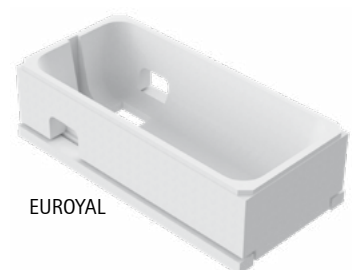

EUROYAL

Maßangaben in mm/Dimensions en mm

Maße <i>Dimensions de la baignoires</i>	Wannenmodell <i>Modèle</i>	Trägerhöhe <i>Hauteur du support</i>	Typ <i>Type</i>	TEAM Art.-Nr. <i>Team no art.</i>	Sanitas Troesch Art.-Nr. <i>No art.</i>	Schedel Art.-Nr. <i>No art.</i>
1800 x 800	Kaldewei Cayono Kaldewei Dyna Set / Star Kaldewei Saniform Plus Schmidlin Form Schmidlin Norm Classic	570	STANDARD	118718		SW 10014
	Schmidlin Kombi	570	STANDARD	118620		SW 87135
1700 x 750	Kaldewei Cayono Kaldewei Saniform Plus Laufen Moderna Fußablauf Laufen Palladium Schmidlin Form Schmidlin Norm Classic	570	XL	118610		SW 87101
	Kaldewei Cayono Kaldewei Saniform Plus Laufen Moderna Fußablauf Laufen Palladium	555	EUROYAL	118746		SW 87911
1700 x 700	Kaldewei Cayono Kaldewei Saniform Plus Kaldewei Saniform Plus Star Laufen Moderna Plus Fußablauf Schmidlin Norm Classic	570	XL	118629		SW 87917
	Kaldewei Cayono Kaldewei Saniform Plus Kaldewei Saniform Plus Star Laufen Moderna Plus Fußablauf	555	EUROYAL	118745		SW 87913
1680 x 700	Schmidlin Norm Classic	570	XL			SW 87205
1650 x 700	Schmidlin Norm Classic	570	XL			SW 87204
1600 x 750	Kaldewei Saniform Plus Kaldewei Saniform Plus Star Schmidlin Form	555	EUROYAL	118744		SW 87912
1600 x 700	Kaldewei Cayono Kaldewei Saniform Plus Kaldewei Saniform Plus Star Laufen Moderna Plus Fußablauf	555	EUROYAL	118743		SW 87914
	Schmidlin Norm Classic	555	XL			SW 87203
1550 x 700	Schmidlin Norm Classic	570	XL			SW 87202
1500 x 700	Kaldewei Cayono Kaldewei Saniform Plus Kaldewei Saniform Plus Star	555	EUROYAL			SW 87915
	Schmidlin Norm Classic	570	XL			SW 87201
1400 x 700	Kaldewei Saniform Plus Kaldewei Saniform Plus Star	555	EUROYAL			SW 87916
	Schmidlin Norm Classic	570	XL			SW 87200

Standard-Duschwannenträger mit integrierten Rohrkanälen
Support de receveur de douche standard avec tuyauterie intégrée

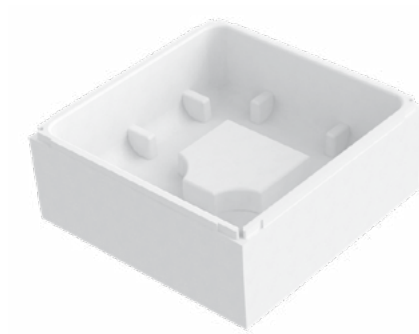



Maßangaben in mm/Dimensions en mm

Maße Duschwanne <i>Dimensions du receveur de douche</i>	Wannenmodell <i>Modèle</i>	Trägerhöhe <i>Hauteur du support</i>	Typ <i>Type</i>	TEAM Art.-Nr. <i>Team no art.</i>	Sanitas Troesch Art.-Nr. <i>No art.</i>	Schedel Art.-Nr. <i>No art.</i>
800 x 800 x 150	Kaldewei Sanidusch Laufen Platina Schmidlin tief	305		147511		SD 20000
750 x 800 x 150	Kaldewei Sanidusch	305				SD 20005
	Schmidlin tief	305				SD 95155
900 x 900 x 150	Kaldewei Sanidusch Laufen Platina Schmidlin tief	305		147513		SD 20010
750 x 900 x 150	Kaldewei Sanidusch Laufen Platina	305				SD 20015
	Schmidlin tief	305				SD 95156

Extrazubehör/Accessoires spéciaux

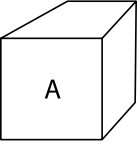
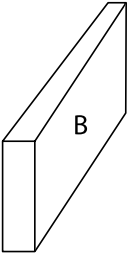
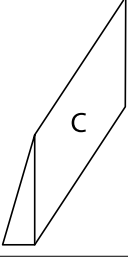
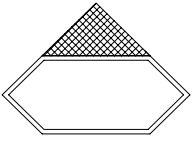
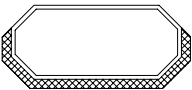
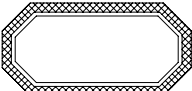
Füllstücke, Frontablagen und Rundumablagen Éléments de remplissage, tablettes frontales et tablettes rondes

		Maßangaben in mm/Dimensions en mm			
		Typ Type	TEAM Art.-Nr. Team no art.	Sanitas Troesch Art.-Nr. No art.	Schedel Art.-Nr. No art.
	Block 500 x 745 x 555	A 50	118781		SH 30000
	Block 100 x 745 x 555	A 10	118782		SH 30005
	Ablage Tablette 1720 x 150 x 555	B 172			SH 30010
	Füllstück Élément de remplissage 1720 x 523 x 73-0	C 172			SH 30015
	Füllstück Élément de remplissage 1620 x 523 x 73-0	C 162			SH 30020
	Füllstück Élément de remplissage 1820 x 523 x 73-0	C 182			SH 30025
	Füllstück Élément de remplissage 250 x 523 x 98-25	D			SH 30030
	Zuschnitte in Sonderanfertigung Coupe dans l'exécution spéciale	per m ³ par m ³			SH 31065
	Füllstück für Übereckeinbau (6- und 8-eck Wannen) Bitte dazugehörige Art.-Nr. des Wannenträgers angeben! Pièce de remplissage pour montage diagonale (baignoires hexagonales et octogonales) Prière d'indiquer le no du support de baignoires!				SH 31000
	Frontablage bei Übereckeinbau (6- und 8-eck Wannen) Bitte dazugehörige Art.-Nr. des Wannenträgers angeben! Tablette frontale pour montage diagonale (baignoires hexagonales et octogonales) Prière d'indiquer le no du support de baignoires!	STANDARD ca. 80 mm breit Largeur standard ca. 80 mm			SH 31010
	Rundumablage 6-eck für 6-eck Wannen Bitte dazugehörige Art.-Nr. des Wannenträgers angeben! Tablette circulaire hexagonale pour baignoires hexagonales Prière d'indiquer le no du support de baignoires!	STANDARD ca. 80 mm breit Largeur standard ca. 80 mm			SH 31105
	Rundumablage oval für Ovalwannen Bitte dazugehörige Art.-Nr. des Wannenträgers angeben! Tablette circulaire ronde pour baignoires ovales Prière d'indiquer le no du support de baignoires!	STANDARD ca. 80 mm breit Largeur standard ca. 80 mm			SH 31020

Maßangaben in mm/Dimensions en mm

	Typ Type	TEAM Art.-Nr. Team no art.	Sanitas Troesch Art.-Nr. No art.	Schedel Art.-Nr. No art.
	Rundumablage rechteckig für Ovalwannen Bitte dazugehörige Art.-Nr. des Wannenträgers angeben! <i>Tablette circulaire rectangulaire pour baignoires ovales</i> <i>Prière d'indiquer le no du support de baignoires!</i>	STANDARD ca. 80 mm breit <i>Largeur standard</i> ca. 80 mm		SH 31030
	Eckfüllstück für Ovalwannen (Preis pro Ecke) Bitte dazugehörige Art.-Nr. des Wannenträgers angeben! <i>Coin de remplissage pour baignoires ovales (prix par coin)</i> <i>Prière d'indiquer le no du support de baignoires!</i>			SH 31035
	Eckfüllstück (kleine Ecke) für 6-eck Wann (Preis pro Ecke) Bitte dazugehörige Art.-Nr. des Wannenträgers angeben! <i>Coin de remplissage (petit coin)</i> <i>pour baignoires hexagonales (prix par coin)</i> <i>Prière d'indiquer le no du support de baignoires!</i>			SH 31040
	Frontablage 5-eckig für Eckwannen Bitte dazugehörige Art.-Nr. des Wannenträgers angeben! <i>Tablette frontale pentagonale pour baignoires d'angle</i> <i>Prière d'indiquer le no du support de baignoires!</i>	STANDARD ca. 80 mm breit <i>Largeur standard</i> ca. 80 mm		SH 31090
	Rundumablage 5-eckig für Eckwannen Bitte dazugehörige Art.-Nr. des Wannenträgers angeben! <i>Tablette circulaire pentagonale pour baignoires d'angle</i> <i>Prière d'indiquer le no du support de baignoires!</i>	STANDARD ca. 80 mm breit <i>Largeur standard</i> ca. 80 mm		SH 31091
	Frontablage rund für Eckwannen Bitte dazugehörige Art.-Nr. des Wannenträgers angeben! <i>Tablette frontale ronde pour baignoires d'angle</i> <i>Prière d'indiquer le no du support de baignoires!</i>	STANDARD ca. 80 mm breit <i>Largeur standard</i> ca. 80 mm		SH 31092
	Rundumablage/Frontablage rund für Eckwannen Bitte dazugehörige Art.-Nr. des Wannenträgers angeben! <i>Tablette circulaire/tablette frontale ronde</i> <i>pour baignoires d'angle</i> <i>Prière d'indiquer le no du support de baignoires!</i>	STANDARD ca. 80 mm breit <i>Largeur standard</i> ca. 80 mm		SH 31093
	Rundumablage eckig für Rechteckwannen Bitte dazugehörige Art.-Nr. des Wannenträgers angeben! <i>Tablette circulaire rectangulaire</i> <i>pour baignoires rectangulaires</i> <i>Prière d'indiquer le no du support de baignoires!</i>	STANDARD ca. 80 mm breit <i>Largeur standard</i> ca. 80 mm		SH 31100
	Ablage pro Längsseite für Rechteckwannen Bitte dazugehörige Art.-Nr. des Wannenträgers und die gewünschte Seite angeben! <i>Tablette pour le côté long des baignoires rectangulaires</i> <i>Prière d'indiquer le no support de baignoires!</i>	STANDARD ca. 80 mm breit <i>Largeur standard</i> ca. 80 mm		SH 31101
	Ablage pro schmale Seite für Rechteckwannen Bitte dazugehörige Art.-Nr. des Wannenträgers und die gewünschte Seite angeben! <i>Tablette pour le petit côté des baignoires rectangulaires</i> <i>Prière d'indiquer le no support de baignoires!</i>	STANDARD ca. 80 mm breit <i>Largeur standard</i> ca. 80 mm		SH 31102
	2-K-Montageschaum (Kartoneinheit 12 Kartuschen) <i>Mousse de montage à 2 composants</i> (emballage 12 cartouches)	118797	1441791	SH 30070
	Montage-Kleber, 290 ml (Kartoneinheit 12 Kartuschen) MDI-frei <i>colle de montage, 290 ml</i> (emballage 12 cartouches) sans MDI	118780	1441792	SH 32350

Kürzungen und Erhöhungen/*Raccourcissements et surélévations*

Maßangaben in mm/*Dimensions en mm*

Modell <i>Modèle</i>		Schedel Art.-Nr. <i>No art.</i>
<i>Kürzungen/Raccourcissement</i>		
Kürzung Duschwannenträger <i>Raccourcissement support pour receveur de douche</i>		SH 31200
Kürzung Badewannenträger/ <i>Raccourcissement support pour baignoire</i>		SH 31201
<i>Erhöhungen/surélévation</i>		
Erhöhung Duschwannenträger bis 1390 x 690 mm <i>Surélévation support pour receveur de douche jusqu'à 1390 x 690 mm</i>	bis/ <i>jusqu'à</i> 5 cm	SH 31202
	bis/ <i>jusqu'à</i> 10 cm	SH 31203
	je weitere/ <i>chaque autre</i> 5 cm	SH 31210
Erhöhung Duschwannenträger ab 1400 x 700 <i>Surélévation support pour receveur de douche a partir de 1400 x 700</i>	bis/ <i>jusqu'à</i> 5 cm	SH 31204
	bis/ <i>jusqu'à</i> 10 cm	SH 31205
Erhöhung Rechteck-Badewannenträger bis 1900 x 900 mm <i>Surélévation support pour baignoire jusqu'à 1900 x 900 mm</i>	bis/ <i>jusqu'à</i> 10 cm	SH 31205
	je weitere/ <i>chaque autre</i> 5 cm	SH 31211
Erhöhung Eckwannenträger bis 1400 x 1400 mm <i>Surélévation support pour baignoire d'angle jusqu'à 1400 x 1400 mm</i>		SH 31206
	10 cm	
Erhöhung Eckwannenträger bis 1500 x 1500 mm Erhöhung asymmetrische Eckwannenträger <i>Surélévation support pour baignoire d'angle jusqu'à 1500 x 1500 mm/</i> <i>Surélévation support pour baignoire d'angle asymétrique</i>		SH 31207
	10 cm	
	10 cm	
Erhöhung 6-eck Wannenträger/ <i>Surélévation support pour baignoire hexagonale</i>	10 cm	SH 31208
Erhöhung für 8-eck und Oval-Wannenträger <i>Surélévation support pour baignoire octogonale et ovale</i>	10 cm	SH 31209

Schallschutz SiLENCIO/*Protection anti-bruit*

Maßangaben in mm/*Dimensions en mm*

Modell <i>Modèle</i>	Wannenmaße <i>Dimensions de la baignoire</i>	TEAM Art.-Nr. <i>No art.</i>	Schedel Art.-Nr. <i>No art.</i>
<i>Wannenträger/Supports de baignoires</i>			
SiLENCIO für Stahlwannen <i>SiLENCIO pour baignoires en acier</i>	bis/ <i>jusqu'à</i> 2 m	118804	SILS 2000CH
SiLENCIO für Acrylwannen <i>SiLENCIO pour baignoires en acrylique</i>	bis/ <i>jusqu'à</i> 2 m	118802	SILA 2000
<i>Duschwannenträger/Supports de receveurs de douche</i>			
SiLENCIO	bis/ <i>jusqu'à</i> 1 m	147544	SILD 1000CH

SAFETY-Vlies/*non-tissé SAFETY*

- Vlieskaschierte Abdichtungsmembran, PE-Trilaminat
- Werkseitig eingearbeitete HT-Rohrdurchführungsmanschette Ø 50 mm
- Bauseits zuschneidbar
- Schafft zusätzliche Sicherheit bezügl. Anforderungen der Abdichtungsnorm DIN 18534-1 bei der Montage von Wannen- und Duschwannenträgern auf dem Rohfußboden
- Kompatibel mit einer Vielzahl bekannter Abdichtungssysteme aus dem Bereich Boden- und Wandabdichtung

- Membrane d'étanchéité revêtue d'un non-tissé, PE trilaminé
- Manchette de passage de tuyau HT Ø 50 mm intégrée en usine
- Découpable sur place
- Offre une sécurité supplémentaire par rapport aux exigences de la norme d'étanchéité DIN 18534-1 lors du montage de supports de baignoires et de receveurs de douche sur le sol brut.
- Compatible avec un grand nombre de systèmes d'étanchéité connus dans le domaine de l'étanchéité des sols et des murs

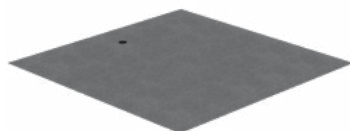

SAFETY-Vlies 2000 x 2000 mm

Artikelnummer

SAFETYVLIES

Duravit

Maßangaben in mm/*Dimensions en mm*

Modell <i>Modèle</i>	Hersteller-Nr. <i>No fabricant</i>	Wannenmaße <i>Dimensions de la baignoires</i>	Trägerhöhe <i>Hauteur du support</i>	Typ <i>Type</i>	TEAM Art.-Nr. <i>Team no art.</i>	Schedel Art.-Nr. <i>No art.</i>
<i>Badewannenträger/Supports de baignoires</i>						
Darling	700244	1800 x 800	580	XL		SW 14644
Darling	700245	1900 x 900	580	XL		SW 14645
Darling (Ecke links/ <i>Angle gauche</i>)	700238	1600 x 700	580	XL		SW 14642
Darling (Ecke rechts/ <i>Angle droite</i>)	700239	1600 x 700	580	XL		SW 14633
Darling (Ecke links/ <i>Angle gauche</i>)	700240	1700 x 700	580	XL		SW 14634
Darling (Ecke rechts/ <i>Angle droite</i>)	700241	1700 x 700	580	XL		SW 14641
Darling (Ecke links/ <i>Angle gauche</i>)	700242	1700 x 750	580	XL		SW 14643
Darling (Ecke rechts/ <i>Angle droite</i>)	700243	1700 x 750	580	XL		SW 14635
Daro	700027	1700 x 750	570	XL		SW 14654
Daro	700028	1800 x 800	570	XL		SW 14655
D-Code	700096	1600 x 700	570	XL		SW 14676
D-Code (Mittelablauf/ <i>Écoulement centré</i>)	700097	1700 x 700	570	XL		SW 14677
D-Code	700098	1700 x 700	570	XL		SW 14678
D-Code (Mittelablauf/ <i>Écoulement centré</i>)	700099	1700 x 750	570	XL		SW 14679
D-Code	700100	1700 x 750	570	XL		SW 14680
D-Code (Mittelablauf/ <i>Écoulement centré</i>)	700101	1800 x 800	570	XL		SW 14681
D-Code (6-eck/ <i>hexagone</i>)	700138	1900 x 900	570			SW 14683
D-Code (Eckbadewanne/ <i>Baignoire d'angle</i>)	700137	1400 x 1400	570	B		SW 14682
Durastyle	700292/700293	1600 x 700	570	XL		SW 14627
Durastyle	700294/700295	1700 x 700	570	XL		SW 14628
Durastyle	700296/700297	1700 x 750	570	XL		SW 14629
Durastyle	700298	1800 x 800	570	XL		SW 14640
Durastyle	700299	1900 x 900	570	XL		SW 14698
Durastyle	700231	1700 x 750	460	XL		SW 14647
Paiova links/ <i>gauche</i>	700212	1700 x 1000	570			SW 14692
Paiova rechts/ <i>droite</i>	700213	1700 x 1000	570			SW 14693
Paiova links/ <i>gauche</i>	700214	1700 x 1300	570			SW 14694
Paiova rechts/ <i>droite</i>	700215	1700 x 1300	570			SW 14695
Paiova links/ <i>gauche</i>	700216	1800 x 1400	570			SW 14696
Paiova rechts/ <i>droite</i>	700217	1800 x 1400	570			SW 14697
PuraVida	700181	1700 x 750	570	XL		SW 14691
PuraVida	700182	1800 x 800	570	XL		SW 14688
PuraVida	700183	1900 x 900	570	XL		SW 14689
PuraVida (oval/ <i>ovale</i>)	700184	2000 x 1000	570			SW 14690
Starck	700334	1700 x 700	570	XL		SW 17101
Starck	700335	1700 x 750	570	XL		SW 17102
Starck	700336	1700 x 800	570	XL		SW 17103
Starck	700337	1700 x 900	570	XL		SW 17104
Starck	700338	1800 x 800	570	XL		SW 17105
Starck	700339	1800 x 900	570	XL		SW 17106
Starck	700340	1900 x 900	570	XL		SW 17107
Starck	700341	2000 x 1000	570	XL		SW 17108
Starck (oval/ <i>ovale</i>)	700009	1800 x 800	570			SW 14659
Starck (oval/ <i>ovale</i>)	700011	1900 x 900	570			SW 14660
Starck	700048	1800 x 900	570	XL		SW 14668
Starck	700050	1800 x 900	570	XL		SW 14669
Starck	700052	1800 x 900	570	XL		SW 14670
Vero	700132	1700 x 700	570	XL		SW 17115
Vero links/ <i>gauche</i>	700133	1700 x 750	570	XL		SW 17111
Vero rechts/ <i>droite</i>	700134	1700 x 750	570	XL		SW 17109

Duravit

Maßangaben in mm/*Dimensions en mm*

Modell <i>Modèle</i>	Hersteller-Nr. <i>No fabricant</i>	Wannenmaße <i>Dimensions de la baignoires</i>	Trägerhöhe <i>Hauteur du support</i>	Typ <i>Type</i>	TEAM Art.-Nr. <i>Team no art.</i>	Schedel Art.-Nr. <i>No art.</i>
<i>Badewannenträger/Supports de baignoires</i>						
Vero	700135	1800 x 800	570	XL		SW 17112
Vero	700136	1900 x 900	570	XL		SW 17117
Vero Air	700411	1700 x 700	570	XL		SW 17116
Vero Air	700412	1700 x 750	570	XL		SW 17110
Vero Air	700413	1800 x 800	570	XL		SW 17113
Vero Air	700414	1900 x 900	570	XL		SW 17114
2x3 (6-eck/hexagone)	700023	1900 x 900	570			SW 14656
2x3 (6-eck/hexagone)	700024	2000 x 1000	570			SW 14661
2nd floor	700074	1700 x 700	570	XL		SW 14672
2nd floor	700075	1700 x 750	570	XL		SW 14673
2nd floor	700076	1800 x 800	570	XL		SW 14674

Maßangaben in mm/*Dimensions en mm*

Modell <i>Modèle</i>	Hersteller-Nr. <i>No fabricant</i>	Wannenmaße <i>Dimensions du receveur</i>	Trägerhöhe <i>Hauteur du support</i>	Typ <i>Type</i>	TEAM Art.-Nr. <i>Team no art.</i>	Schedel Art.-Nr. <i>No art.</i>
<i>Duschwannenträger/Supports de receveurs de douche</i>						
D-Code	720101	800 x 800 x 65	170			SD 22990
D-Code	720104	900 x 750 x 65	170			SD 22991
D-Code	720105	900 x 800 x 65	170			SD 22992
D-Code	720102	900 x 900 x 65	170			SD 22993
D-Code	720093	1000 x 700 x 65	170			SD 22945
D-Code	720106	1000 x 800 x 65	170			SD 22994
D-Code	720107	1000 x 900 x 65	170			SD 22995
D-Code	720103	1000 x 1000 x 65	170			SD 22996
D-Code	720113	1200 x 800 x 65	170			SD 22943
D-Code	720255	1200 x 900 x 65	170			SD 22942
D-Code	720263	1500 x 900 x 65	170			SD 22941
D-Code	720163	1600 x 700 x 65	170			SD 22940
D-Code	720164	1600 x 750 x 65	170			SD 22944
D-Code (viertelkreis/¼-cercle)	720108	900 x 900 x 65	170			SD 22997
D-Code (viertelkreis/¼-cercle)	720070	1000 x 1000 x 65	170			SD 22998
Starck	720014	800 x 1000 x 65	170			SD 22959
Starck	720015	900 x 1000 x 65	170			SD 22960
Starck	720016	800 x 1200 x 65	170			SD 22961
Starck	720017	900 x 1200 x 65	170			SD 22962
Starck	720123	1000 x 1200 x 65	170			SD 22963
Starck	720019	1400 x 750 x 65	170			SD 22964
Starck	720018	1200 x 1000 x 80	170			SD 22969
Starck	720034	1400 x 700 x 85	170			SD 22972
Starck	720035	1400 x 900 x 85	170			SD 22973
Starck	720036	1500 x 700 x 85	170			SD 22974
Starck	720037	1500 x 750 x 85	170			SD 22975
Starck	720038	1600 x 700 x 85	170			SD 22976
Starck	700039	1600 x 750 x 85	170			SD 22977
Starck	720040	1600 x 900 x 85	170			SD 22978
Starck	720041	1700 x 900 x 85	170			SD 22979
Starck	720042	1800 x 900 x 85	170			SD 22980
Starck (viertelkreis/¼-cercle)	720030	900 x 900 x 85	170			SD 22970
Starck (viertelkreis/¼-cercle)	720032	1000 x 1000 x 85	170			SD 22971

Duscholux

Maßangaben in mm/*Dimensions en mm*

Modell <i>Modèle</i>	Hersteller-Nr. <i>No fabricant</i>	Wannenmaße <i>Dimensions de la baignoires</i>	Trägerhöhe <i>Hauteur du support</i>	Typ <i>Type</i>	TEAM Art.-Nr. <i>Team no art</i>	Schedel Art.-Nr. <i>No art.</i>
<i>Badewannenträger/Supports de baignoires</i>						
Ancona 110	603.110	1700 x 750	555	XL		SW 11003
Ancona 112	603.112	1800 x 800	555	XL		SW 11006
Ancona Free-Line 117	603.117	1700 x 750	600	XL		SW 13393
Ancona Free-Line 118	603.118	1800 x 800	600	XL		SW 13387
Ancona Trend 225	603225/2259	1800 x 800	600	XL		SW 13367
Ancona Trend 226	603226/2269	1900 x 900	600	XL		SW 13384
Ancona Trend 243	603.243	1700 x 800	570	XL		SW 13383
Ancona Vario 242	603.242	1800 x 800	570	XL		SW 10955
Ancona 521	603.501	1900 x 900	570	XL		SW 10958
Cordoba Free-Line 534 6-eck/hexagone	601.534	2000 x 850	570	XL		SW 13394
Malaga Trend 441 Eckbadewanne/Baignoire d'angle	600.441	1400 x 1400	570	B		SW 13391
Malaga Trend 441 mit Ablage/avec tablette Eckbadewanne/Baignoire d'angle	600.441	1400 x 1400	570	A		SW 13391A
Malaga 460	600.460	1550 x 1050	570	XL		SW 10985
Malaga 461	600.461	1550 x 1050	570	XL		SW 10984
Malaga 470 Eckbadewanne/Baignoire d'angle	600.470	1750 x 1100	570	B		SW 13368
Malaga 470 mit Ablage/avec tablette Eckbadewanne/Baignoire d'angle	600.470	1750 x 1100	570	A		SW 13368A
Malaga 471 Eckbadewanne/Baignoire d'angle	600.471	1750 x 1100	570	B		SW 13369
Malaga 471 mit Ablage/avec tablette Eckbadewanne/Baignoire d'angle	600.471	1750 x 1100	570	A		SW 13369A
Piccolo 163	608.163	1600 x 750	570	XL		SW 13379
Piccolo 164	608.164	1600 x 750	570	XL		SW 13380
Piccolo 167	608.167	1650 x 750	570	XL		SW 13372
Piccolo 168	608.168	1650 x 750	570	XL		SW 13373
Piccolo 173	608.173	1750 x 750	570	XL		SW 13381
Piccolo 174	608.174	1750 x 750	570	XL		SW 13382
Piccolo Bella Vita 155	608.155	1600 x 750	600	XL		SW 14819
Piccolo Bella Vita 156	608.156	1600 x 750	600	XL		SW 14818
Piccolo Bella Vita 157	608.157	1750 x 750	600	XL		SW 14817
Piccolo Bella Vita 158	608.158	1750 x 750	600	XL		SW 14816
Piccolo Sky 180	608.180	1750 x 800	570	XL		SW 10982
Piccolo Sky 181	608.181	1750 x 800	570	XL		SW 10983
Portofino 113 oval/ovale	602.113	1800 x 800	570	XL		SW 10987
Portofino 115 oval/ovale	602.115	1900 x 900	600	XL		SW 13376
Prime-line 245 Eckbadewanne/Baignoire d'angle	615.245	1400 x 1400	600	B		SW 14835
Prime-line 245 mit Ablage/avec tablette Eckbadewanne/Baignoire d'angle	615.245	1400 x 1400	600	A		SW 14835A
Prime-line 246 Eckbadewanne/Baignoire d'angle ohne Ecke/sans angle	615.246	1400 x 1400	600	B		SW 14836
Prime-line 246 mit Ablage/avec tablette Eckbadewanne/Baignoire d'angle ohne Ecke/sans angle	615.246	1400 x 1400	600	A		SW 14836A

Duscholux

Maßangaben in mm/*Dimensions en mm*

Modell <i>Modèle</i>	Hersteller-Nr. <i>No fabricant</i>	Wannenmaße <i>Dimensions de la baignoires</i>	Trägerhöhe <i>Hauteur du support</i>	Typ <i>Type</i>	TEAM Art.-Nr. <i>Team no art</i>	Schedel Art.-Nr. <i>No art.</i>
<i>Badewannenträger/Supports de baignoires</i>						
Prime-line 247 asym. Eckwanne Eckbadewanne/ <i>Baignoire d'angle</i>	615.247	1550 x 1000	600			SW 14837
Prime-line 248 asym. Eckwanne Eckbadewanne/ <i>Baignoire d'angle</i>	615.248	1550 x 1000	600			SW 14838
Prime-line 249 asym. Eckwanne Eckbadewanne/ <i>Baignoire d'angle</i>	615.249	1750 x 1100	600			SW 14839
Prime-line 250 asym. Eckwanne Eckbadewanne/ <i>Baignoire d'angle</i>	615.250	1750 x 1100	600			SW 14840
Prime-line 251 asym. Eckwanne Eckbadewanne/ <i>Baignoire d'angle</i>	615.251	1600 x 1000	570			SW 14841
Prime-line 252 asym. Eckwanne Eckbadewanne/ <i>Baignoire d'angle</i>	615.252	1600 x 1000	570			SW 14842
Prime-line 253 asym. Eckwanne Eckbadewanne/ <i>Baignoire d'angle</i>	615.253	1700 x 1200	570			SW 14843
Prime-line 254 asym. Eckwanne Eckbadewanne/ <i>Baignoire d'angle</i>	615.254	1700 x 1200	570			SW 14844
Prime-line 255 6-eck/ <i>hexagone</i>	615.255	1900 x 900	570			SW 14845
Prime-line 257 oval/ <i>ovale</i>	615.257	1800 x 800	570			SW 14846
Prime-line 259 oval/ <i>ovale</i>	615.259	2000 x 900	570			SW 14847
Prime-line 260 rechteck/ <i>rectangulaire</i>	615.260	1700 x 750	570	XL		SW 14848
Prime-line 261 rechteck/ <i>rectangulaire</i>	615.261	1800 x 750	570	XL		SW 14849
Prime-line 262 rechteck/ <i>rectangulaire</i>	615.262	1800 x 800	570	XL		SW 14850
Prime-line 263 rechteck/ <i>rectangulaire</i>	615.263	1900 x 800	570	XL		SW 14851
Prime-line 264 rechteck/ <i>rectangulaire</i> mit Rundung/ <i>avec ronds</i>	615.264	1700 x 750	570	XL		SW 14852
Prime-line 265 rechteck/ <i>rectangulaire</i> mit Rundung/ <i>avec ronds</i>	615.265	1700 x 750	570	XL		SW 14853
Prime-line 266 Mittelablaufwanne/ <i>Écoulement centré</i> mit zwei Rundungen/ <i>avec 2 ronds</i>	615.266	1800 x 800	570	XL		SW14854
Smartline 30 Eckbadewanne/ <i>Baignoire d'angle</i>	611.030	1400 x 1400	610	B		SW 14800
Smartline 30 mit Ablage/ <i>avec tablette</i> Eckbadewanne/ <i>Baignoire d'angle</i>	611.030	1400 x 1400	610	A		SW 14800A
Smartline 31 Eckbadewanne/ <i>Baignoire d'angle</i>	611.031	1400 x 1400	610	B		SW 14810
Smartline 31 mit Ablage/ <i>avec tablette</i> Eckbadewanne/ <i>Baignoire d'angle</i>	611.031	1400 x 1400	610	A		SW 14810A
Smartline 32 6-eck/ <i>hexagone</i>	611.032	1900 x 850	630	XL		SW 14801
Smartline 33 oval/ <i>ovale</i>	611.033	1800 x 800	630	XL		SW 14804
Smartline 34	611.034	1600 x 700	630	XL		SW 14805
Smartline 35	611.035	1600 x 750	630	XL		SW 14806
Smartline 36	611.036	1700 x 700	630	XL		SW 14807
Smartline 37	611.037	1700 x 750	630	XL		SW 14802
Smartline 38	611.038	1800 x 800	630	XL		SW 14803

Duscholux

Maßangaben in mm/*Dimensions en mm*

Modell <i>Modèle</i>	Hersteller-Nr. <i>No fabricant</i>	Wannenmaße <i>Dimensions de la baignoires</i>	Trägerhöhe <i>Hauteur du support</i>	Typ <i>Type</i>	TEAM Art.-Nr. <i>Team no art</i>	Schedel Art.-Nr. <i>No art.</i>
<i>Badewannenträger/Supports de baignoires</i>						
Smartline 39	611.039	1600 x 750/600	630	XL		SW 14808
Smartline 40	611.040	1600 x 750/600	630	XL		SW 14809
Smartline 44	611.044	1600 x 700	630	XL		SW 14826
Smartline 45	611.045	1600 x 750	630	XL		SW 14827
Smartline 46	611.046	1700 x 700	630	XL		SW 14828
Smartline 47	611.047	1700 x 750	630	XL		SW 14829

Duscholux

Maßangaben in mm/*Dimensions en mm*

Modell <i>Modèle</i>	Hersteller-Nr. <i>No fabricant</i>	Wannenmaße <i>Dimensions du receveur</i>	Trägerhöhe <i>Hauteur du support</i>	TEAM Typ <i>Art.-Nr. Team no art</i>	Schedel Art.-Nr. <i>No art.</i>
<i>Duschwannenträger/Supports de receveurs de douche</i>					
Ancona Trend 639	663.639	900 x 750 x 50	170		SD 22885
Ancona Trend 641	663.640	800 x 800 x 50	170		SD 22887
Ancona Trend 641	663.641	900 x 900 x 50	170		SD 22851
Ancona Trend 642	663.642	900 x 800 x 50	170		SD 22867
Ancona Trend 645	663.645	1000 x 1000 x 50	170		SD 22850
Ancona Trend 646	663.646	1000 x 800 x 50	170		SD 22870
Ancona Trend 647	663.647	1200 x 800 x 50	170		SD 22876
Ancona Trend 648	663.648	1200 x 900 x 50	170		SD 21573
Ancona Trend 649	663.649	1000 x 900 x 55	170		SD 21548
Ancona Trend 650	663.650	1200 x 1000 x 50	170		SD 21547
Ancona Trend 654	663.654	1600 x 900 x 50	170		SD 22878
Ancona Trend 655	663.655	1700 x 900 x 50	170		SD 22879
Ancona Trend 656	663.656	1800 x 900 x 50	170		SD 22880
Ancona Quadro 915	664.915	1450 x 900 x 35			SD 21565
Cordoba Five Trend 871 5-eck/ <i>pentagone</i>	661.871	900 x 900 x 50	170		SD 22869
Cordoba Five Trend 875 5-eck/ <i>pentagone</i>	661.875	1000 x 1000 x 50	170		SD 22868
Eco-line 2	676.074.013	800 x 800	140		SD 22888
Eco-line 2	676.074.113	900 x 900	140		SD 22889
Eco-line 2	676.074.513	1000 x 1000	140		SD 22890
Malaga Round Trend 772 R Ausf. rechts/ <i>Exéc.droite</i> viertelkreis/ <i>¼-cercle</i>	660.772 R	900 x 800 x 50	170		SD 22873
Malaga Round Trend 772 L Ausf. links/ <i>Exéc. gauche</i> viertelkreis/ <i>¼-cercle</i>	660.772 L	900 x 800 x 50	170		SD 22875
Malaga Round Trend 773 R Ausf. rechts/ <i>Exéc.droite</i> viertelkreis/ <i>¼-cercle</i>	660.773 R	800 x 1000 x 50	170		SD 22871
Malaga Round Trend 773 L Ausf. links/ <i>Exéc. gauche</i> viertelkreis/ <i>¼-cercle</i>	660.773 L	1000 x 800 x 50	170		SD 22872
Malaga Round 775 viertelkreis/ <i>¼-cercle</i>	660.775	1000 x 1000 x 50	170		SD 22852
Malaga Round Trend 778 R Ausf. rechts/ <i>exéc.droite</i> viertelkreis/ <i>¼-cercle</i>	660.778 R	1000 x 900 x 50	170		SD 22877
Malaga Round Trend 778 L Ausf. links/ <i>Exéc.gauche</i> viertelkreis/ <i>¼-cercle</i>	660.778 L	1000 x 900 x 50	170		SD 22874
Piccolo 669 5-eck/ <i>pentagone</i>	668.669	900 x 750 x 80	220		SD 22865
Piccolo 670 5-eck/ <i>pentagone</i>	668.670	900 x 750 x 80	220		SD 22866

Galatea

Maßangaben in mm/*Dimensions en mm*

Modell <i>Modèle</i>	Hersteller-Nr. <i>No fabricant</i>	Wannenmaße <i>Dimensions de la baignoires</i>	Trägerhöhe <i>Hauteur du support</i>	Typ <i>Type</i>	TEAM Art.-Nr. <i>Team no art</i>	Schedel Art.-Nr. <i>No art.</i>
<i>Badewannenträger/Supports de baignoires</i>						
Beach BH 180 Überlauf links/ <i>Trop-plein à gauche</i>	100	1800 x 800	580	XL		SW 14940
Beach BH 180 Überlauf rechts/ <i>Trop-plein à droite</i>	100	1800 x 800	580	XL		SW 14941
Beach BH 180 Duo	061	1800 x 800	580	XL		SW 14985
Beach BH 190 Duo	75	1900 x 900	580	XL		SW 14950
Beach BH 200	101	2000 x 900	580	XL		SW 14937
Beach BH 190 S 6-eck/ <i>hexagone</i> Überlauf links/ <i>Trop-plein à gauche</i>	102	1900 x 900	580	XL		SW 14942
Beach BH 190 S 6-eck/ <i>hexagone</i> Überlauf rechts/ <i>Trop-plein à droite</i>	102	1900 x 900	580			SW 14943
Beach BH 150 E Eckbadewanne/ <i>Baignoire d'angle</i>	103	1500 x 1500	570	B		SW 14938
Beach BH 150 E mit Ablage/ <i>avec tablette</i> Eckbadewanne/ <i>Baignoire d'angle</i>	103	1500 x 1500	570	B		SW 14938A
Coast CT 170	489	1700 x 750	620	XL		SW 14924
Coast CT 170 D Überlauf links/ <i>Trop-plein à gauche</i>	085	1700 x 750	620	XL		SW 14923
Coast CT 170 D Überlauf rechts/ <i>Trop-plein à droite</i>	085	1700 x 750	620	XL		SW 14922
Coast CT 170 U links/ <i>gauche</i>	175	1700 x 900/600	620			SW 14921
Coast CT 170 U rechts/ <i>droite</i>	167	1700 x 900/600	620			SW 14920
Coast CT 180 Überlauf links/ <i>Trop-plein à gauche</i>	492	1800 x 800	600	XL		SW 12363
Coast CT 180 Überlauf rechts/ <i>Trop-plein à droite</i>	492	1800 x 800	600	XL		SW 12364
Coast CT 200 S 6-eck/ <i>hexagone</i> Überlauf links/ <i>Trop-plein à gauche</i>	143	2000 x 900	620			SW 14918
Coast CT 200 S 6-eck/ <i>hexagone</i> Überlauf rechts/ <i>Trop-plein à droite</i>	143	2000 x 900	620			SW 14919
Coast CT 145 E Eckbadewanne/ <i>Baignoire d'angle (SW 87700)</i>	008	1450 x 1450	610	B		SW 14917
Splash SH 160/70 links/ <i>gauche</i>	370	1600 x 700/50				SW 14990
Splash SH 160/70 rechts/ <i>droite</i>	369	1600 x 700/50				SW 14991
Splash SH 160/75 links/ <i>gauche</i>	296	1600 x 750/50	570			SW 14960
Splash SH 160/75 rechts/ <i>droite</i>	294	1600 x 750/50	570			SW 14961
Splash SH 170/70 links/ <i>gauche</i>	372	1700 x 700/500				SW 14993
Splash SH 170/70 rechts/ <i>droite</i>	371	1700 x 700/500				SW 14994
Splash SH 170/75 links/ <i>gauche</i>	298	1700 x 750/400	570			SW 14962
Splash SH 170/75 rechts/ <i>droite</i>	297	1700 x 750/400	570			SW 14963
SUN S 109	041	1800 x 800	570	XL		SW 11082
SUN S 110 6-eck/ <i>hexagone</i>	169	1900 x 800	580			SW 80710
SUN S 114 6-eck/ <i>hexagone</i> Bohrung links/ <i>Perçage à gauche</i>		2000 x 900	570			SW 13189
SUN S 114 6-eck/ <i>hexagone</i> Bohrung rechts/ <i>Perçage a droite</i>	284	2000 x 900	570			SW 13170

Galatea

Maßangaben in mm/*Dimensions en mm*

Modell <i>Modèle</i>	Hersteller-Nr. <i>No fabricant</i>	Wannenmaße <i>Dimensions de la baignoires</i>	Trägerhöhe <i>Hauteur du support</i>	Typ <i>Type</i>	TEAM Art.-Nr. <i>Team no art</i>	Schedel Art.-Nr. <i>No art.</i>
<i>Badewannenträger/Supports de baignoires</i>						
SUN S 115 6-eck/ <i>hexagone</i>	442	1900 x 900	600			SW 13199
SUN S 202 Eckbadewanne/ <i>Baignoire d'angle</i> Auslaufmodell/ <i>fin de série</i>	055	1500 x 1500	570	B		SW 14929
SUN S 202 Eckbadewanne/ <i>Baignoire d'angle</i> mit Ablage/ <i>avec tablette</i> Auslaufmodell/ <i>fin de série</i>	055	1500 x 1500		A		SW 14929A
SUN S 204 Eckbadewanne/ <i>Baignoire d'angle</i>	086	1400 x 1400	555	B		SW 12372
SUN S 204 Eckbadewanne/ <i>Baignoire d'angle</i> mit Ablage/ <i>avec tablette</i>	086	1400 x 1400		A		SW 12372A
SUN S 206 Eckbadewanne/ <i>Baignoire d'angle</i>	180	1250 x 1250	555	B		SW 12368
SUN S 206 Eckbadewanne/ <i>Baignoire d'angle</i> mit Ablage/ <i>avec tablette</i>	180	1250 x 1250		A		SW 12368A
SUN S 208 Eckbadewanne/ <i>Baignoire d'angle</i>	221	1350 x 1350	610	B		SW 13168
SUN S 208 Eckbadewanne/ <i>Baignoire d'angle</i> mit Ablage/ <i>avec tablette</i>	221	1350 x 1350	610	A		SW 13168A
SUN S 210 Eckbadewanne/ <i>Baignoire d'angle</i>	056	1500 x 1500	620	B		SW 13169
SUN S 210 Eckbadewanne/ <i>Baignoire d'angle</i> mit Ablage/ <i>avec tablette</i>	056	1500 x 1500	620	A		SW 13169A
SUN S 220 Ausf. links/ <i>Exéc. gauche</i>	246	1570 x 1030	570	XL		SW 13171
SUN S 222 Ausf. rechts/ <i>Exéc. droite</i>	233	1570 x 1030	570	XL		SW 13172
SUN S 224 Ausf. links/ <i>Exéc. gauche</i>	417	1750 x 1050	580	XL		SW 13158
SUN S 226 Ausf. rechts/ <i>Exéc. droite</i>	419	1750 x 1050	580	XL		SW 13157
SUN S 170/80 O oval/ <i>ovale</i>	047	1700 x 800	630			SW 16328
SUN S 180/80 O oval/ <i>ovale</i>	032	1800 x 800	630			SW 14975
SUN S 190/80 O oval/ <i>ovale</i>	033	1900 x 800	630			SW 14976
SUN S 190/90 O oval/ <i>ovale</i>	034	1900 x 900	630			SW 14977
SUN S 160/70 P	352	1600 x 700	555	XL		SW 14901
SUN S 160/75 P	354	1600 x 750	555	XL		SW 14902
SUN S 170/75 P	302	1700 x 750	555	XL		SW 14903
SUN S 180/80 P	353	1800 x 800	555	XL		SW 14904
SUNDOWN Duo SN 150/75 Duo	313	1500 x 755	570	XL		SW 16322
SUNDOWN Duo SN 160/75 Duo	314	1605 x 755	570	XL		SW 16323
SUNDOWN Duo SN 170/75 Duo	315	1700 x 755	570	XL		SW 16321
SUNDOWN Duo SN 180/80 Duo	316	1800 x 805	580	XL		SW 16320
SUNDOWN Duo SN 190/90 Duo	317	1900 x 900	610	XL		SW 14986
SUNDOWN Duo SN 200/90 Duo	318	2000 x 900	610	XL		SW 14987
SUNDOWN Mono SN 150/70 Mono	327	1500 x 700	570			SW 14988
SUNDOWN Mono SN 160/70 Mono	328	1595 x 750	570			SW 16340
SUNDOWN Mono SN 160/80 Mono	329	1600 x 800	600			SW 14989
SUNDOWN Mono SN 170/70 Mono	330	1695 x 700	570			SW 16333
SUNDOWN Mono SN 170/75 Mono	331	1695 x 750	570			SW 16341
SUNDOWN Mono SN 180/80 Mono	332	1795 x 800	600			SW 14992

Galatea

Maßangaben in mm/Dimensions en mm

Modell Modèle	Hersteller-Nr. No fabricant	Wannenmaße Dimensions de la baignoires	Trägerhöhe Hauteur du support	Typ Type	TEAM Art.-Nr. Team no art	Schedel Art.-Nr. No art.
<i>Badewannenträger/Supports de baignoires</i>						
SUNDOWN SN 150/100 U links/gauche	340	1500 x 1000	600			SW 16334
SUNDOWN SN 150/100 U rechts/droite	341	1500 x 1000	600			SW 16335
SUNDOWN SN 160/95 U links/gauche	373	1600 x 950	600			SW 16336
SUNDOWN SN 160/95 U rechts/droite	374	1600 x 950	600			SW 16337
SUNDOWN SN 170/100 U links/gauche	375	1700 x 1000	600			SW 16338
SUNDOWN SN 170/100 U rechts/droite	376	1700 x 1000	600			SW 16339
Sunrise SE 160/70 L	308	1600 x 700	555	XL		SW 16331
Sunrise SE 180/80 L	310	1800 x 800	570	XL		SW 16332
SUNSET ST 45 E Eckbadewanne/Baignoire d'angle	194	1400 x 1400	570	B		SW 14934
SUNSET ST 45 E Eckbadewanne/Baignoire d'angle mit Ablage/avec tablette	194	1400 x 1400	570	B		SW 14934A
Surf SF 170	154	1700 x 750	570			SW 14944
Surf SF 180	156	1800 x 800	570	XL		SW 14945
Surf SF 190	157	1900 x 900	600	XL		SW 14946
Surf SF 170 U links/gauche Überlauf links/rechts Trop-plein à gauche/à droite	164L/164R	1700 x 1300	570			SW 14949
Surf SF 170 U rechts/droite Überlauf links/rechts Trop-plein à gauche/à droite	166L/166R	1700 x 1300	570			SW 14956

Maßangaben in mm/Dimensions en mm

Modell Modèle	Hersteller-Nr. No fabricant	Wannenmaße Dimensions de la baignoires	Trägerhöhe Hauteur du support	Typ Type	TEAM Art.-Nr. Team no art	Schedel Art.-Nr. No art.
<i>Duschwannenträger/Supports de receveurs de douche</i>						
SUNRISE SE 90 QFL	249	900 x 900 x 65	170			SD 23468
SUNRISE SE 90/75 FL	252	900 x 750 x 65	170			SD 23470
SUNRISE SE 80 RFL (viertelkreis/¼-cercle)	387	800 x 800 x 65	170			SD 23472
SUNRISE SE 90 RFL (viertelkreis/¼-cercle)	388	900 x 900 x 65	200			SD 23473
SUNRISE SE 90 RSF (viertelkreis/¼-cercle)	543	900 x 900 x 25	140			SD 23477
SUNRISE SE 80 QSF	497	800 x 800 x 25	140			SD 23478
SUNRISE SE 90 QSF	493	900 x 900 x 25	140			SD 23479
SUNRISE SE 100 QSF	498	1000 x 1000 x 25	140			SD 23480
SUNRISE SE 90/75 SF	001	900 x 750 x 25	140			SD 23481

Geberit

Maßangaben in mm/*Dimensions en mm*

Modell <i>Modèle</i>	Hersteller-Nr. <i>No fabricant</i>	Wannenmaße <i>Dimensions de la baignoires</i>	Trägerhöhe <i>Hauteur du support</i>	Typ <i>Type</i>	TEAM Art.-Nr. <i>Team no art</i>	Schedel Art.-Nr. <i>No art.</i>
<i>Badewannenträger/Supports de baignoires</i>						
Renova	554.203	1600 x 750	555			SW 13082
Renova	554.206	1800 x 800	570			SW 13077
Renova Eckbadewanne <i>Baignoire d'angle</i> Ausf. rechts/ <i>exéc. droite</i>	657340	1500 x 1000	570			SW 13041
	657340	1500 x 1000	570	A		SW 13041A
Renova Eckbadewanne <i>Baignoire d'angle</i> Ausf. rechts/ <i>exéc. droite</i>	657350	1500 x 1000	570	B		SW 13042
	657350	1500 x 1000	570	A		SW 13042A
Renova Ausf. links/ <i>Exéc. gauche</i>	657261	1600 x 750	570	XL		SW 11057
Renova Ausf. rechts/ <i>Exéc. droite</i>	657260	1600 x 750	570	XL		SW 11056
Renova Eckbadewanne <i>baignoire d'angle</i>	554.268	1350 x 1350		B		SW 13085
	554.268	1350 x 1350		A		SW 13085A
Renova Plan	554.303	1600 x 750	555			SW 13083
Renova Plan	554.305	1700 x 750	555			SW 13084
Renova Plan	554.307	1800 x 800	570			SW 13075
Renova Plan	554.306	1800 x 800	570			SW 13076
Renova Duo	554.209	1800 x 800				SW 13086
Soana	554.006.01.1	1700 x 750		XL		SW 10398
Soana	554.007.01.1	1800 x 800		XL		SW 10397
Soana	554.008.01.1	1900 x 900		XL		SW 10396
Tawa	554.130	1700 x 700				SW 13090
Tawa	554.131	1700 x 750				SW 13091
Tawa	554.132	1800 x 800				SW 13092
Tawa Duo	554.133	1700 x 750				SW 13087
Tawa Duo	554.134	1800 x 800				SW 13088
Tawa Duo	554.135	1900 x 900				SW 13089

Geberit

Maßangaben in mm/*Dimensions en mm*

Modell <i>Modèle</i>	Hersteller-Nr. <i>No fabricant</i>	Wannenmaße <i>Dimensions du receveur</i>	Trägerhöhe <i>Hauteur du support</i>	TEAM Art.-Nr. Typ <i>Team no art Type</i>	Schedel Art.-Nr. <i>No art.</i>
<i>Duschwannenträger/Supports de receveurs de douche</i>					
Nemea	550.590	800x800	140		SD 20240
Nemea	550.592	900x750	140		SD 20242
Nemea	550.591	900x900	140		SD 20241
Nemea	550.593	1000x800	140		SD 20243
Nemea	550.594	1000x900	140		SD 20244
Nemea	550.595	1200x800	140		SD 20245
Nemea	550.596	1200x900	140		SD 20246
Nemea	550.597	1400x800	140		SD 20247
Nemea	550.598	1400x900	140		SD 20248
Olona	550.900	800 x 800 x 40	90		SD 20249
Olona	550.905	900 x 750 x 40	90		SD 20253
Olona	550.901	900 x 900 x 40	90		SD 20250
Olona	550.902	1000 x 1000 x 40	90		SD 20251
Olona	550.909	1000 x 800 x 40	90		SD 20254
Olona	550.910	1000 x 900 x 40	90		SD 20255
Olona	550.913	1200 x 800 x 40	90		SD 20256
Olona	550.914	1200 x 900 x 40	90		SD 20257
Olona	550.915	1200 x 1000 x 40	90		SD 20258
Olona	550.903	1200 x 1200 x 40	90		SD 20252
Olona	550.918	1400 x 800 x 40	90		SD 20259
Olona	550.919	1400 x 900 x 40	90		SD 20260
Olona	550.920	1400 x 1000 x 40	90		SD 20261
Olona	550.923	1600 x 800 x 40	90		SD 20262
Olona	550.924	1600 x 900 x 40	90		SD 20263
Olona	550.925	1600 x 1000 x 40	90		SD 20264
Olona	550.927	1700 x 750 x 40	90		SD 20265
Olona	550.928	1700 x 800 x 40	90		SD 20266
Olona	550.929	1700 x 900 x 40	90		SD 20267
Olona	550.940	1800 x 900 x 40	90		SD 20268

GKI

Maßangaben in mm/*Dimensions en mm*

Modell <i>Modèle</i>	Hersteller-Nr. <i>No fabricant</i>	Wannenmaße <i>Dimensions de la baignoires</i>	Trägerhöhe <i>Hauteur du support</i>	Typ <i>Type</i>	TEAM Art.-Nr. <i>Team no art</i>	Schedel Art.-Nr. <i>No art.</i>
<i>Badewannenträger/Supports de baignoires</i>						
FOX mit Duschzone Überlauf Fußteil/ <i>trop-plein côté pieds</i>	FOXBW17075FW	1700 x 750	570	XL		SW 85224
FOX mit Duschzone Überlauf rechts/ <i>Trop-plein à droite</i>	FOXBW17075RW	1700 x 750	570	XL		SW 85225
FOX mit Duschzone Überlauf links/ <i>Trop-plein à gauche</i>	FOXBW17075LW	1700 x 750	570	XL		SW 85226
FOX mit Duschzone, Überlauf Fußteil/ <i>trop-plein côté pieds</i>	FBW180KFLW	1800 x 800				SW 85242
FFOX mit Duschzone Überlauf links/ <i>Trop-plein à gauche</i>	FBW180KFRW	1800 x 800				SW 85243
FOX mit Duschzone Überlauf Fußteil/ <i>trop-plein côté pieds</i>	FBW190KFLW	1900 x 900				SW 85244
FOX mit Duschzone Überlauf links/ <i>Trop-plein à gauche</i>	FBW190KFRW	1900 x 900				SW 85245
FOX Mittelablaufwanne/ <i>Écoulement centré</i>	FOXBW18080W	1800 x 800	570	XL		SW 85227
FOX Ausf. links/ <i>Exéc. gauche</i>	FOXBW18080ELW	1800 x 800	570			SW 84199
FOX Ausf. rechts/ <i>Exéc. droite</i>	FOXBW18080ERW	1800 x 800	570			SW 85229
FOX	FOXBW19090W	1900 x 900	570	XL		SW 84193
FOX Rundwanne/ <i>Baignoire ronde</i>	FOXBW180RUW	1800	570			SW 84198
FOX oval/ <i>ovale</i>	FOXBW185900VW	1850 x 900	570			SW 85228
LIFE Mittelablaufwanne/ <i>Écoulement centré</i>	LIFEBW17080W	1700 x 800	570	XL		SW 84197
LIFE Mittelablaufwanne/ <i>Écoulement centré</i>	LIFEBW18080W	1800 x 800	570	XL		SW 84196
MEMO Überlauf links/ <i>Trop-plein à gauche</i>	MEBW17075LW	1700 x 750	570	XL		SW 85219
MEMO Überlauf rechts/ <i>Trop-plein à droite</i>	MEBW17075RW	1700 x 750	570	XL		SW 85220
MEMO Überlauf links/ <i>Trop-plein à gauche</i>	MEBW17080LW	1700 x 800	570	XL		SW 85221
MEMO Überlauf rechts/ <i>Trop-plein à droite</i>	MEBW17080RW	1700 x 800	570	XL		SW 85222
MEMO Mittelablaufwanne <i>Écoulement centré</i>	MEMOBW18080W	1800 x 800	570	XL		SW 85212
MEMO Mittelablaufwanne Oval <i>Écoulement centré ovale</i>	MEBW180800VW	1800 x 800	570			SW 85217
MEMO Mittelablaufwanne/ <i>Écoulement centré</i>	MEMOBW19090W	1900 x 900	570	XL		SW 85214
MEMO Ovalwanne/ <i>ovale</i>	MEBW190900VW	1900 x 900	570			SW 85223
MEMO Eckbadewanne/ <i>Baignoire d'angle</i> Ausf. links/ <i>exéc. gauche</i>	MEBWE17090LW	1700 x 900/600	570			SW 84194
MEMO Eckbadewanne/ <i>Baignoire d'angle</i> Ausf. rechts/ <i>exéc. droite</i>	MEBWE17090RW	1700 x 900/600	570			SW 84195
MEMO Eckbadewanne/ <i>Baignoire d'angle</i> Ausf. links/ <i>exéc. gauche</i>	MEBW175135LW	1750 x 1350	570	B		SW 85215
MEMO Eckbadewanne/ <i>Baignoire d'angle</i> Ausf. rechts/ <i>exéc. droite</i>	MEBW175135RW	1750 x 1350	570	B		SW 85216
MEMO	MEBW180140W	1800 x 1400	600	XL		SW 85218
UNO	UN2BW17075FW	1700 x 750		XL		SW 85236
UNO links/ <i>gauche</i>	UNOBW180KFLW	1800 x 800	600	XL		SW 85207
UNO rechts/ <i>droite</i>	UNOBW180KFRW	1800 x 800	600	XL		SW 85204

GKI

Maßangaben in mm/Dimensions en mm

Modell <i>Modèle</i>	Hersteller-Nr. <i>No fabricant</i>	Wannenmaße <i>Dimensions de la baignoires</i>	Trägerhöhe <i>Hauteur du support</i>	Typ <i>Type</i>	TEAM Art.-Nr. <i>Team no art</i>	Schedel Art.-Nr. <i>No art.</i>
<i>Badewannenträger/Supports de baignoires</i>						
UNO 2.0 Mittelablaufwanne rechts <i>Écoulement centré droite</i>	UN2BW17080LW	1700 x 800		XL		SW 85237
UNO Mittelablaufwanne links <i>Écoulement centré gauche</i>	UNBW17080RW	1700 x 800		XL		SW 85238
UNO 2.0 Mittelablaufwanne <i>Écoulement centré</i>	UN2BW18080W	1800 x 800		XL		SW 85235
UNO 2.0 Sechseckwanne rechts <i>Hexagone droite</i>	UN2BW6E205W	2050 x 900				SW 85234
UNO Sechseckwanne links/ <i>Hexagone gauche</i>	UNOBW6E190LW	1900 x 900	570			SW 85210
UNO Sechseckwanne rechts/ <i>Hexagone droite</i>	UNOBW6E190RW	1900 x 900	570			SW 85208
UNO Variowanne 1400 Nova Eckbadewanne/ <i>Baignoire d'angle</i>	UNOBW140VANW	1400 x 1400	570	B		SW 85213
UNO Variowanne 1400 Nova Eckbadewanne/ <i>Baignoire d'angle</i> mit Ablage/ <i>avec tablette</i>	UNOBW140VANW	1400 x 1400	570	A		SW 85213A
ZEROplus	ZEBW18080W	1800 x 800	570	XL		SW 85230
ZEROplus	ZEBW18090W	1800 x 900	570	XL		SW 85231
ZEROplus oval/ <i>ovale</i>	ZEBW18080OVW	1800 x 800	570			SW 85232

Maßangaben in mm/Dimensions en mm

Modell <i>Modèle</i>	Hersteller-Nr. <i>No fabricant</i>	Wannenmaße <i>Dimensions du receveur</i>	Trägerhöhe <i>Hauteur du support</i>	Typ <i>Type</i>	TEAM Art.-Nr. <i>Team no art</i>	Schedel Art.-Nr. <i>No art.</i>
<i>Duschwannenträger/Supports de receveurs de douche</i>						
MEMO quadratisch/ <i>carré</i>	MEMODW80QW	800 x 800 x 35	140			SD 94214
MEMO rechteckig/ <i>rectangulaire</i>	MEMODW9075REW	900 x 750 x 35	140			SD 94217
MEMO quadratisch/ <i>carré</i>	MEMODE90QW	900 x 900 x 35	140			SD 94208
MEMO rechteckig/ <i>rectangulaire</i>	MEMODW10080REW	1000 x 800 x 35	140			SD 94210
MEMO quadratisch/ <i>carré</i>	MEMODW10090REW	1000 x 900 x 35	140			SD 94216
MEMO quadratisch/ <i>carré</i>	MEMODW100QW	1000 x 1000 x 35	140			SD 94209
MEMO rechteckig/ <i>rectangulaire</i>	MEMODW12080REW	1200 x 800 x 35	140			SD 94211
MEMO rechteckig/ <i>rectangulaire</i>	MEMODW12090REW	1200 x 900 x 35	140			SD 94213
MEMO rechteckig/ <i>rectangulaire</i>	MEMOD120100REW	1200 x 1000 x 35	140			SD 94218
MEMO rechteckig/ <i>rectangulaire</i>	MEMODE14090REW	1400 x 900 x 35	140			SD 94215
Migu Soft	MISODW8080W	800 x 800 x 35	110			SD 94384
Migu Soft	MISODW7590W	900 x 750 x 35	110			SD 94385
Migu Soft	MISODW9080W	900 x 800 x 35	110			SD 94386
Migu Soft	MISODW9090W	900 x 900 x 35	110			SD 94198
Migu Soft	MISODW80100W	1000 x 800 x 35	110			SD 94199
Migu Soft	MISODW90100W	1000 x 900 x 35	110			SD 94197
Migu Soft	MISODW100100W	1000 x 1000 x 35	110			SD 94196
Migu Soft	MISODW80110W	1100 x 800 x 35	110			SD 94387
Migu Soft	MISODW80120W	1200 x 800 x 35	110			SD 94195
Migu Soft	MISODW90120W	1200 x 900 x 35	110			SD 94194
Migu Soft	MISODW100120W	1200 x 1000 x 35	110			SD 94193
Migu Soft	MISODW80140W	1400 x 800 x 35	110			SD 94381
Migu Soft	MISODW90140W	1400 x 900 x 35	110			SD 94192
Migu Soft	MISODW100140W	1400 x 1000 x 35	110			SD 94191
Migu Soft	MISODW90160W	1600 x 900 x 35	110			SD 94388
Migu Soft	MISODW75170W	1700 x 750 x 35	110			SD 94389

Hoesch

Maßangaben in mm/*Dimensions en mm*

Modell <i>Modèle</i>	Hersteller-Nr. <i>No fabricant</i>	Wannenmaße <i>Dimensions de la baignoires</i>	Trägerhöhe <i>Hauteur du support</i>	Typ <i>Type</i>	TEAM Art.-Nr. <i>Team no art</i>	Schedel Art.-Nr. <i>No art.</i>
<i>Badewannenträger/Supports de baignoires</i>						
Arica 6-eck/ <i>hexagone</i>	5573	1900 x 800	570	XL		SW 11027
Arica 6-eck/ <i>hexagone</i>	5569	1900 x 900	570	XL		SW 12521
Armada 6-eck/ <i>hexagone</i>	6173	1600 x 750	570	XL		SW 12505
Armada 6-eck/ <i>hexagone</i>	6174	1700 x 800	570	XL		SW 12504
Armada 6-eck/ <i>hexagone</i>	6175	1800 x 800	570	XL		SW 12506
Armada 6-eck/ <i>hexagone</i>	6176	1800 x 900	570	XL		SW 12507
Armada 6-eck/ <i>hexagone</i>	6177	1900 x 900	570	XL		SW 12538
Armada 6-eck/ <i>hexagone</i>	4178/6178	2000 x 1000	580	XL		SW 12524
Armada 6-eck/ <i>hexagone</i>	6179	2100 x 1000	600	XL		SW 12508
Armada 8-eck/ <i>octogone</i>	6169	1800 x 800	570	XL		SW 12509
Combi links/ <i>gauche</i>	6261	1600 x 700	570	XL		SW 14307
Combi rechts/ <i>droite</i>	6262	1600 x 700	570	XL		SW 14308
Forster	6647	1600 x 700	600	XL		SW 14562
Forster	6646	1700 x 700	600	XL		SW 13773
Forster	6629	1700 x 750	600	XL		SW 14567
Forster	6628	1800 x 800	600	XL		SW 14558
Forster oval/ <i>ovale</i>	6476	1900 x 980	570	XL		SW 14560
Forster Vorwand/ <i>Contre cloison teiloval/semi-ovale</i>	6478	1900 x 102	570	XL		SW 14570
Happy D links/ <i>gauche teiloval/semi-ovale</i>	6484	1800 x 800	570	XL		SW 13756
Happy D rechts/ <i>droite teiloval/semi-ovale</i>	6486	1800 x 800	570	XL		SW 13757
Happy D teiloval/ <i>semi-ovale</i>	6180	1800 x 800	570	XL		SW 14312
iSensi	3819	1600 x 700	600			SW 16403
iSensi	3820	1600 x 750	600			SW 16404
iSensi	3829	1700 x 750	600			SW 16405
iSensi	3832	1700 x 800	600			SW 16198
iSensi	3830	1800 x 800	600			SW 16406
iSensi	3828	1900 x 800	600			SW 16199
iSensi	3831	1900 x 900	600			SW 16407
iSensi Vorwand teiloval/ <i>semiovale mit Ablage/avec tablette</i>	3975	1600 x 750	600			SW 16197A
iSensi Vorwand teiloval links <i>semiovale gauche mit Teilablage/avec tablette</i>	3977	1600 x 750	600			SW 16195A
iSensi Vorwand teiloval rechts <i>semiovale droite mit Teilablage/avec tablette</i>	3976	1600 x 750	600			SW 16196A
iSensi Vorwand teiloval/ <i>semiovale mit Ablage/avec tablette</i>	3816	1700 x 750	600			SW 16400A
iSensi Vorwand teiloval links <i>semiovale gauche mit Teilablage/avec tablette</i>	3813	1700 x 750	600			SW 16401A

Hoesch

Maßangaben in mm/*Dimensions en mm*

Modell <i>Modèle</i>	Hersteller-Nr. <i>No fabricant</i>	Wannenmaße <i>Dimensions de la baignoires</i>	Trägerhöhe <i>Hauteur du support</i>	Typ <i>Type</i>	TEAM Art.-Nr. <i>Team no art</i>	Schedel Art.-Nr. <i>No art.</i>
<i>Badewannenträger/Supports de baignoires</i>						
iSensi Vorwand teiloval rechts <i>semiovale droite</i> mit Ablage/ <i>avec tablette</i>	3810	1700 x 750	600			SW 16402A
iSensi Vorwand teiloval/ <i>semiovale</i> mit Ablage/ <i>avec tablette</i>	3848	1800 x 800	600			SW 16215A
iSensi Vorwand teiloval links mit Ablage/ <i>avec tablette</i>	3849	1800 x 800	600			SW 16216A
iSensi Vorwand teiloval rechts mit Ablage/ <i>avec tablette</i>	3850	1800 x 800	600			SW 16217A
iSensi Vorwand teiloval/ <i>semiovale</i> mit Ablage/ <i>avec tablette</i>	3840	1900 x 900	600			SW 16219A
iSensi Vorwand teiloval links <i>semiovale gauche</i> mit Ablage/ <i>avec tablette</i>	3841	1900 x 900	600			SW 16213A
iSensi Vorwand teiloval rechts <i>semiovale droite</i> mit Ablage/ <i>avec tablette</i>	3842	1900 x 900	600			SW 16214A
iSensi oval/ <i>ovale</i> mit Ablage/ <i>avec tablette</i>	3837	1800 x 800	580			SW 16211A
iSensi oval/ <i>ovale</i> mit Ablage/ <i>avec tablette</i>	3838	1900 x 900	580			SW 16218A
iSensi oval/ <i>ovale</i> mit Ablage/ <i>avec tablette</i>	3839	1900 x 1200	580			SW 16212A
iSensi Trapez links/ <i>gauche</i>	3954	1500 x 1000	600			SW 16408
iSensi Trapez rechts/ <i>droite</i>	3950	1500 x 1000	600			SW 16409
iSensi Trapez links/ <i>gauche</i>	3872	1700 x 1000	600			SW 16410
iSensi Trapez rechts/ <i>droite</i>	3869	1700 x 1000	600			SW 16411
iSensi Trapez links/ <i>gauche</i>	3962	1800 x 1200	600			SW 16418
iSensi Trapez rechts/ <i>droite</i>	3958	1800 x 1200	600			SW 16412
iSensi Trapez links/ <i>gauche</i>	3878	1800 x 1400	600			SW 16413
iSensi Trapez rechts/ <i>droite</i>	3875	1800 x 1400	600			SW 16414
iSensi (6-Eck/ <i>hexagone</i>)	3845	1900 x 900	600			SW 16415
iSensi (6-Eck/ <i>hexagone</i>)	3858	2050 x 800	600			SW 16416
iSensi (6-Eck/ <i>hexagone</i>)	3861	2050 x 1050	600			SW 16417
iSensi Eckbadewanne/ <i>Baignoire d'angle</i>	3843	1500 x 1500	600			SW 16220
Largo	3707	1700 x 750	620	XL		SW 14317
Largo	3708	1700 x 800	620	XL		SW 14318
Largo	3696	1800 x 800	620	XL		SW 14584
Largo	3710	1900 x 800	600	XL		SW 14319
Largo	3691	1900 x 900	600	XL		SW 14586
Largo	3692	2000 x 1400	600	XL		SW 14590
Largo links/ <i>gauche</i>	3694	1800 x 1300	620			SW 14587
Largo rechts/ <i>droite</i>	3693	1800 x 1300	620			SW 14588
Largo links/ <i>gauche</i>	3705	1800 x 1400	620			SW 13777
Largo rechts/ <i>droite</i>	3706	1800 x 1400	620			SW 13778
Largo Ovalwanne/ <i>Baignoire d'ovale</i>	3695	2000 x 1000	620			SW 14589
Mila	3712	1500 x 700	580			SW 16223
Mila	3713	1600 x 700	580			SW 16224
Mila	3714	1700 x 700	580			SW 16225
Mila	3715	1700 x 750	580			SW 16226
Mila	3716	1700 x 800	580			SW 16227
Mila	3717	1800 x 800	580			SW 16228

Hoesch

Maßangaben in mm/*Dimensions en mm*

Modell <i>Modèle</i>	Hersteller-Nr. <i>No fabricant</i>	Wannenmaße <i>Dimensions de la baignoires</i>	Trägerhöhe <i>Hauteur du support</i>	Typ <i>Type</i>	TEAM Art.-Nr. <i>Team no art</i>	Schedel Art.-Nr. <i>No art.</i>
<i>Badewannenträger/Supports de baignoires</i>						
Philippe Starck 1 <i>oval/ovale</i>	6020	1800 x 900	570	XL		SW 13771
Philippe Starck 2 <i>oval/ovale</i>	6135	1750 x 800	570	XL		SW 13772
Scelta	3669	1800 x 800	610	XL		SW 14326
Scelta	3671	1800 x 900	610	XL		SW 14576
Scelta	3670	1900 x 800	600	XL		SW 13767
Scelta oval/ <i>ovale</i>	3679	1900 x 1200	610			SW 14580
Single Bath Duo <i>Überlauf links/Trop-plein à gauche</i>	3688	1760 x 1140	570	A		SW 14591
Single Bath Duo <i>Überlauf rechts/Trop-plein à droite</i>	3686	1760 x 1140	570	A		SW 14592
Spectra	3650	1700 x 750	610	XL		SW 14577
Spectra	3665	1700 x 800	610	XL		SW 14578
Spectra Vorwand/ <i>Contre cloison</i>	3663	1700 x 800	610	XL		SW 14579
Spectra (<i>links/gauche</i>)	3657	1700 x 1000	610			SW 14582
Spectra (<i>rechts/droite</i>)	3660	1700 x 1000	610			SW 14583
Spectra (<i>links/gauche</i>)	3666	1800 x 1200	610			SW 13461
Spectra (<i>rechts/droite</i>)		1800 x 1200	610			SW 13462
Spectra	3651	1800 x 800	610	XL		SW 14569
Spectra 6-eck/ <i>hexagone</i>	3656	1800 x 800	610	XL		SW 13766
Spectra 6-eck/ <i>hexagone</i>	3652	1900 x 900	610	XL		SW 14568
Spectra oval/ <i>ovale</i>	6480	1700 x 800	600	XL		SW 13760
Spectra oval/ <i>ovale</i>	6481	1800 x 800	600	XL		SW 13761
Spectra oval/ <i>ovale</i>	6482	1800 x 900	600	XL		SW 13762
Spectra oval/ <i>ovale</i>	6483	1900 x 800	600	XL		SW 13763
Spectra oval/ <i>ovale</i>	6626	1900 x 900	600			SW 14556
Spectra rechts/ <i>droite</i> Eckbadewanne/ <i>Baignoire d'angle</i>	3653	1400 x 1400	610	B		SW 14585
Spectra rechts/ <i>droite</i> Eckbadewanne/ <i>Baignoire d'angle</i> mit Ablage/ <i>avec tablette</i>				A		SW 14585A
Thasos	3744	1700 x 750	650	XL		SW 14324
Thasos	3741	1800 x 800	650	XL		SW 14325
Thasos	3742	2000 x 1000	650	XL		SW 14594
Thasos Trapez links/ <i>gauche</i>	3745	1500 x 1000	650			SW 14320
Thasos Trapez rechts/ <i>droite</i>	3746	1500 x 1000	650			SW 14321
Thasos Trapez links/ <i>gauche</i>	3747	1750 x 1100	650			SW 14322
Thasos Trapez rechts/ <i>droite</i>	3748	1750 x 1100	650			SW 14323
Zero	6627	1700 x 900	570	XL		SW 14561
Zero	6531	1900 x 900	570	XL		SW 12539

Hoesch

Maßangaben in mm/*Dimensions en mm*

Modell <i>Modèle</i>	Hersteller-Nr. <i>No fabricant</i>	Wannenmaße <i>Dimensions du receveur</i>	Trägerhöhe <i>Hauteur du support</i>	Typ <i>Type</i>	TEAM Art.-Nr. <i>Team no art.</i>	Schedel Art.-Nr. <i>No art.</i>
<i>Duschwannenträger/Supports de receveurs de douche</i>						
Muna	4221	700 x 700 x 15	100			SD 24239
Muna	4222	750 x 750 x 15	100			SD 24240
Muna	4157	800 x 800 x 30	100			SD 26156
Muna	4158	900 x 900 x 30	100			SD 26157
Muna	4159	1000 x 1000 x 30	100			SD 26158
Muna (rechteckig/ <i>rectangulaire</i>)	4163	800 x 700 x 15	100			SD 24253
Muna (rechteckig/ <i>rectangulaire</i>)	4211	800 x 750 x 15	100			SD 24245
Muna (rechteckig/ <i>rectangulaire</i>)	4164	900 x 700 x 15	100			SD 24254
Muna (rechteckig/ <i>rectangulaire</i>)	4172	900 x 750 x 15	100			SD 24262
Muna (rechteckig/ <i>rectangulaire</i>)	4177	900 x 800 x 15	100			SD 24267
Muna (rechteckig/ <i>rectangulaire</i>)	4165	1000 x 700 x 15	100			SD 24255
Muna (rechteckig/ <i>rectangulaire</i>)	4173	1000 x 750 x 15	100			SD 24263
Muna (rechteckig/ <i>rectangulaire</i>)	4178	1000 x 800 x 15	100			SD 24268
Muna (rechteckig/ <i>rectangulaire</i>)	4184	1000 x 900 x 15	100			SD 24274
Muna (rechteckig/ <i>rectangulaire</i>)	4166	1100 x 700 x 15	100			SD 24256
Muna (rechteckig/ <i>rectangulaire</i>)	4174	1100 x 750 x 15	100			SD 24264
Muna (rechteckig/ <i>rectangulaire</i>)	4179	1100 x 800 x 15	100			SD 24269
Muna (rechteckig/ <i>rectangulaire</i>)	4185	1100 x 900 x 15	100			SD 24275
Muna (rechteckig/ <i>rectangulaire</i>)	4190	1100 x 1000 x 15	100			SD 24280
Muna (quadratisch/ <i>carré</i>)	4201	1100 x 1100 x 15	100			SD 24368
Muna (rechteckig/ <i>rectangulaire</i>)	4167	1200 x 700 x 15	100			SD 24257
Muna (rechteckig/ <i>rectangulaire</i>)	4175	1200 x 750 x 15	100			SD 24265
Muna (rechteckig/ <i>rectangulaire</i>)	4180	1200 x 800 x 15	100			SD 24270
Muna (rechteckig/ <i>rectangulaire</i>)	4186	1200 x 900 x 15	100			SD 24276
Muna (rechteckig/ <i>rectangulaire</i>)	4191	1200 x 1000 x 15	100			SD 24281
Muna (quadratisch/ <i>carré</i>)	4226	1200 x 1200 x 15	100			SD 24244
Muna (rechteckig/ <i>rectangulaire</i>)	4200	1300 x 700 x 15	100			SD 24290
Muna (rechteckig/ <i>rectangulaire</i>)	4176	1300 x 750 x 15	100			SD 24266
Muna (rechteckig/ <i>rectangulaire</i>)	4181	1300 x 800 x 15	100			SD 24271
Muna (rechteckig/ <i>rectangulaire</i>)	4187	1300 x 900 x 15	100			SD 24277
Muna (rechteckig/ <i>rectangulaire</i>)	4192	1300 x 1000 x 15	100			SD 24282
Muna (quadratisch/ <i>carré</i>)	4280	1300 x 1300 x 15	100			SD 24370
Muna (rechteckig/ <i>rectangulaire</i>)	4168	1400 x 700 x 15	100			SD 24258
Muna (rechteckig/ <i>rectangulaire</i>)	4212	1400 x 750 x 15	100			SD 24248
Muna (rechteckig/ <i>rectangulaire</i>)	4182	1400 x 800 x 15	100			SD 24272
Muna (rechteckig/ <i>rectangulaire</i>)	4188	1400 x 900 x 15	100			SD 24278
Muna (rechteckig/ <i>rectangulaire</i>)	4193	1400 x 1000 x 15	100			SD 24283
Muna (quadratisch/ <i>carré</i>)	4281	1400 x 1400 x 15	100			SD 24371
Muna (rechteckig/ <i>rectangulaire</i>)	4169	1500 x 700 x 15	100			SD 24259
Muna (rechteckig/ <i>rectangulaire</i>)	4213	1500 x 750 x 15	100			SD 24246
Muna (rechteckig/ <i>rectangulaire</i>)	4183	1500 x 800 x 15	100			SD 24273
Muna (rechteckig/ <i>rectangulaire</i>)	4189	1500 x 900 x 15	100			SD 24279
Muna (rechteckig/ <i>rectangulaire</i>)	4194	1500 x 1000 x 15	100			SD 24284
Muna (rechteckig/ <i>rectangulaire</i>)	4170	1600 x 700 x 15	100			SD 24260
Muna (rechteckig/ <i>rectangulaire</i>)	4214	1600 x 750 x 15	100			SD 24247
Muna (rechteckig/ <i>rectangulaire</i>)	4202	1600 x 800 x 15	100			SD 24291
Muna (rechteckig/ <i>rectangulaire</i>)	4205	1600 x 900 x 15	100			SD 24294
Muna (rechteckig/ <i>rectangulaire</i>)	4208	1600 x 1000 x 15	100			SD 24297

Hoesch

Maßangaben in mm/*Dimensions en mm*

Modell <i>Modèle</i>	Hersteller-Nr. <i>No fabricant</i>	Wannenmaße <i>Dimensions du receveur</i>	Trägerhöhe <i>Hauteur du support</i>	Typ <i>Type</i>	TEAM Art.-Nr. <i>Team no art.</i>	Schedel Art.-Nr. <i>No art.</i>
<i>Duschwannenträger/Supports de receveurs de douche</i>						
Muna (rechteckig/ <i>rectangulaire</i>)	4171	1700 x 700 x 15	100			SD 24261
Muna (rechteckig/ <i>rectangulaire</i>)	4215	1700 x 750 x 15	100			SD 24357
Muna (rechteckig/ <i>rectangulaire</i>)	4203	1700 x 800 x 15	100			SD 24292
Muna (rechteckig/ <i>rectangulaire</i>)	4206	1700 x 900 x 15	100			SD 24295
Muna (rechteckig/ <i>rectangulaire</i>)	4209	1700 x 1000 x 15	100			SD 24298
Muna (rechteckig/ <i>rectangulaire</i>)	4223	1800 x 750 x 15	100			SD 24241
Muna (rechteckig/ <i>rectangulaire</i>)	4204	1800 x 800 x 15	100			SD 24293
Muna (rechteckig/ <i>rectangulaire</i>)	4207	1800 x 900 x 15	100			SD 24296
Muna (rechteckig/ <i>rectangulaire</i>)	4210	1800 x 1000 x 15	100			SD 24299
Muna (rechteckig/ <i>rectangulaire</i>)	4224	1900 x 800 x 15	100			SD 24242
Muna (rechteckig/ <i>rectangulaire</i>)	4225	2000 x 900 x 15	100			SD 24243
Muna (rechteckig/ <i>rectangulaire</i>)	4218	2000 x 1000 x 15	100			SD 24249
Muna viertelkreis/ <i>¼-cercle</i>	4195	800 x 800 x 15	100			SD 24285
Muna viertelkreis/ <i>¼-cercle</i>	4196	900 x 900 x 15	100			SD 24286
Muna viertelkreis/ <i>¼-cercle</i>	4197	1000 x 1000 x 15	100			SD 24287
Muna ½ Kreis/ <i>½ cercle</i>	4198	1100 x 900 x 15	100			SD 24288
Muna ½ Kreis/ <i>½ cercle</i>	4199	1000 x 1000 x 15	100			SD 24289
Muna 5-eck/ <i>pentagone</i>	4219	900 x 900 x 15	100			SD 24237
Muna 5-eck/ <i>pentagone</i>	4220	1000 x 1000 x 15	100			SD 24238
Muna S	4160	800 x 800 x 30	100			SD 24250
Muna S	4240	900 x 700 x 15	100			SD 24372
Muna S	4246	900 x 750 x 15	100			SD 24373
Muna S	4252	900 x 800 x 15	100			SD 24369
Muna S	4161	900 x 900 x 30	100			SD 24251
Muna S	4241	1000 x 700 x 15	100			SD 24374
Muna S	4247	1000 x 750 x 15	100			SD 24375
Muna S	4253	1000 x 800 x 15	100			SD 24376
Muna S	4260	1000 x 900 x 15	100			SD 24377
Muna S	4162	1000 x 1000 x 30	100			SD 24252
Muna S	4242	1100 x 700 x 15	100			SD 24378
Muna S	4248	1100 x 750 x 15	100			SD 24379
Muna S	4254	1100 x 800 x 15	100			SD 24380
Muna S	4261	1100 x 900 x 15	100			SD 24381
Muna S	4267	1100 x 1000 x 15	100			SD 24382
Muna S	4243	1200 x 700 x 15	100			SD 24383
Muna S	4249	1200 x 750 x 15	100			SD 24384
Muna S	4255	1200 x 800 x 15	100			SD 24385
Muna S	4262	1200 x 900 x 15	100			SD 24386
Muna S	4268	1200 x 1000 x 15	100			SD 24387
Muna S	4244	1300 x 700 x 15	100			SD 24388
Muna S	4250	1300 x 750 x 15	100			SD 24389
Muna S	4256	1300 x 800 x 15	100			SD 24390
Muna S	4263	1300 x 900 x 15	100			SD 24391

Hoesch

Maßangaben in mm/*Dimensions en mm*

Modell <i>Modèle</i>	Hersteller-Nr. <i>No fabricant</i>	Wannenmaße <i>Dimensions du receveur</i>	Trägerhöhe <i>Hauteur du support</i>	Typ <i>Type</i>	TEAM Art.-Nr. <i>Team no art.</i>	Schedel Art.-Nr. <i>No art.</i>
<i>Duschwannenträger/Supports de receveurs de douche</i>						
Muna S	4269	1300 x 1000 x 15	100			SD 24392
Muna S	4245	1400 x 700 x 15	100			SD 24393
Muna S	4251	1400 x 750 x 15	100			SD 24394
Muna S	4257	1400 x 800 x 15	100			SD 24395
Muna S	4264	1400 x 900 x 15	100			SD 24396
Muna S	4270	1400 x 1000 x 15	100			SD 24397
Muna S	4258	1500 x 800 x 15	100			SD 24398
Muna S	4265	1500 x 900 x 15	100			SD 24399
Muna S	4271	1500 x 1000 x 15	100			SD 24346
Muna S	4259	1600 x 800 x 15	100			SD 24347
Muna S	4266	1600 x 900 x 15	100			SD 24348
Muna S	4272	1600 x 1000 x 15	100			SD 24349
NIAS	4550	800 x 800 x 15	100			SD 26153
NIAS	4551	800 x 900 x 15	100			SD 26126
NIAS	4552	800 x 1000 x 15	100			SD 26127
NIAS	4553	800 x 1100 x 15	100			SD 26128
NIAS	4554	800 x 1200 x 15	100			SD 26129
NIAS	4555	800 x 1300 x 15	100			SD 26130
NIAS	4556	800 x 1400 x 15	100			SD 26131
NIAS	4557	800 x 1500 x 15	100			SD 26132
NIAS	4558	800 x 1600 x 15	100			SD 26133
NIAS	4559	800 x 1800 x 15	100			SD 26134
NIAS	4560	800 x 2000 x 15	100			SD 26135
NIAS	4561	900 x 900 x 15	100			SD 26154
NIAS	4562	900 x 1000 x 15	100			SD 26136
NIAS	4563	900 x 1100 x 15	100			SD 26137
NIAS	4564	900 x 1200 x 15	100			SD 26138
NIAS	4565	900 x 1300 x 15	100			SD 26139
NIAS	4566	900 x 1400 x 15	100			SD 26140
NIAS	4567	900 x 1500 x 15	100			SD 26141
NIAS	4568	900 x 1600 x 15	100			SD 26142
NIAS	4569	900 x 1800 x 15	100			SD 26143
NIAS	4570	900 x 2000 x 15	100			SD 26144
NIAS	4571	1000 x 1000 x 15	100			SD 26155
NIAS	4572	1000 x 1100 x 15	100			SD 26145
NIAS	4573	1000 x 1200 x 15	100			SD 26146
NIAS	4574	1000 x 1300 x 15	100			SD 26147
NIAS	4575	1000 x 1400 x 15	100			SD 26148
NIAS	4576	1000 x 1500 x 15	100			SD 26149
NIAS	4577	1000 x 1600 x 15	100			SD 26150
NIAS	4578	1000 x 1800 x 15	100			SD 26151
NIAS	4579	1000 x 2000 x 15	100			SD 26152
Samar	4451	800 x 800 x 20	140			SD 24234
Samar	4454	900 x 750 x 20	140			SD 24350
Samar	4455	900 x 800 x 20	140			SD 24351
Samar	4452	900 x 900 x 20	140			SD 24235
Samar	4456	1000 x 800 x 20	140			SD 24352
Samar	4453	1000 x 1000 x 20	140			SD 24236
Samar	4457	1200 x 900 x 20	140			SD 24353

Hoesch

Maßangaben in mm/*Dimensions en mm*

Modell <i>Modèle</i>	Hersteller-Nr. <i>No fabricant</i>	Wannenmaße <i>Dimensions du receveur</i>	Trägerhöhe <i>Hauteur du support</i>	Typ <i>Type</i>	TEAM Art.-Nr. <i>Team no art.</i>	Schedel Art.-Nr. <i>No art.</i>
<i>Duschwannenträger/Supports de receveurs de douche</i>						
Samar	4458	1400 x 900 x 20	140			SD 24354
Samar viertelkreis/ <i>¼-cercle</i>	4459	900 x 900 x 20	164			SD 24232
Samar viertelkreis/ <i>¼-cercle</i>	4462	1000 x 1000 x 20	164			SD 24233
Samar 5-eck/ <i>pentagone</i>	4461	900 x 900 x 20	164			SD 24355
Samar 5-eck/ <i>pentagone</i>	4460	1000 x 1000 x 20	140			SD 24356
Sola	4367	750 x 900 x 30	100			SD 26100
Sola	4368	750 x 1000 x 30	100			SD 26101
Sola	4349	800 x 800 x 30	100			SD 26123
Sola	4352	800 x 900 x 30	100			SD 26102
Sola	4353	800 x 1000 x 30	100			SD 26103
Sola	4364	800 x 1100 x 30	100			SD 26104
Sola	4354	800 x 1200 x 30	100			SD 26105
Sola	4369	800 x 1300 x 30	100			SD 26106
Sola	4370	800 x 1400 x 30	100			SD 26107
Sola	4371	800 x 1500 x 30	100			SD 26108
Sola	4372	800 x 1600 x 30	100			SD 26109
Sola	4350	900 x 900 x 30	100			SD 26124
Sola	4355	900 x 1000 x 30	100			SD 26110
Sola	4365	900 x 1100 x 30	100			SD 26111
Sola	4356	900 x 1200 x 30	100			SD 26112
Sola	4357	900 x 1300 x 30	100			SD 26113
Sola	4358	900 x 1400 x 30	100			SD 26114
Sola	4359	900 x 1500 x 30	100			SD 26115
Sola	4360	900 x 1600 x 30	100			SD 26116
Sola	4351	1000 x 1000 x 30	100			SD 26125
Sola	4373	1000 x 1100 x 30	100			SD 26117
Sola	4363	1000 x 1200 x 30	100			SD 26118
Sola	4374	1000 x 1300 x 30	100			SD 26119
Sola	4366	1000 x 1400 x 30	100			SD 26120
Sola	4375	1000 x 1500 x 30	100			SD 26121
Sola	4376	1000 x 1600 x 30	100			SD 26122

Ideal Standard

Maßangaben in mm/*Dimensions en mm*

Modell <i>Modèle</i>	Hersteller-Nr. <i>No fabricant</i>	Wannenmaße <i>Dimensions de la baignoires</i>	Trägerhöhe <i>Hauteur du support</i>	Typ <i>Type</i>	TEAM Art.-Nr. <i>Team no art</i>	Schedel Art.-Nr. <i>No art.</i>
<i>Badewannenträger/Supports de baignoires</i>						
Connect Air	T3613	1500 x 700	570	XL		SW 16136
Connect Air	T3615	1600 x 700	570	XL		SW 16133
Connect Air	T3617	1700 x 700	570	XL		SW 16132
Connect Air	E1064	1700 x 750	570	XL		SW 16125
Connect Air Duo	E1066	1700 x 750	570			SW 16127
Connect Air Duo	E1067	1800 x 800	570			SW 16126
Connect Air	T3622	1800 x 800	570	XL		SW 16134
Connect Air oval/ <i>ovale</i>	E1068	1800 x 800	570			SW 16128
Connect Air 6-eck/ <i>hexagone</i>	E1069	1900 x 900	570			SW 16129
Connect Air links/ <i>exéc. gauche</i>	E1134	1700 x 800	570			SW 16130
Connect Air rechts/ <i>exéc. droite</i>	E1135	1700 x 800	570			SW 16131
Connect Air	E1250	1400 x 1400				SW 16135
Connect Air Eckbadewanne <i>Baignoire d'angle mit Ablage, 5-eckig avec tablette, pentagonale</i>	E1250	1400 x 1400				SW 16135A
Connect Air <i>(Eckbadewanne/Baignoire d'angle)</i>	E1249	1300 x 1300	570	B		SW 10419
				A		SW 10419A
Connect Air <i>(Eckbadewanne/Baignoire d'angle)</i>	T9633	1400 x 1400	570	B		SW 10420
				A		SW 10420A
Hotline	K2745	1600 x 700	570	XL		SW 16100
Hotline	K2746	1700 x 750	570	XL		SW 16101
Hotline	K2747	1700 x 800	570	XL		SW 16102
Hotline	K2748	1800 x 800	570	XL		SW 16103
Hotline Duo	K2749	1700 x 750	570	XL		SW 16104
Hotline Duo	K2750	1800 x 800	570	XL		SW 16105
Hotline <i>Eckbadewanne/Baignoire d'angle</i>	K2751	1400 x 1400	570	B		SW 16106
Hotline <i>Eckbadewanne/Baignoire d'angle mit Ablage/avec tablette</i>				A		SW 16106A
Hotline <i>Eckbadewanne/Baignoire d'angle</i>	K2752	1500 x 1500	570	B		SW 16107
Hotline <i>Eckbadewanne/Baignoire d'angle mit Ablage/avec tablette</i>				A		SW 16107A
Hotline <i>6-eck/hexagone</i>	K2755	1900 x 900	570			SW 16108
Hotline (<i>oval/ovale</i>)	K2756	1800 x 800	570			SW 16109
Hotline <i>Ausf. rechts/Exéc. droite</i>	K2757	1600 x 900	570			SW 16110
Hotline <i>Ausf. links/exéc. gauche</i>	K2758	1600 x 900	570			SW 16111
Hotline <i>Ausf. rechts/Exéc. droite</i>	K2761	1600 x 700/450	570			SW 16112
Hotline <i>Ausf. links/Exéc. gauche</i>	K2763	1600 x 700/450	570			SW 16113
i.life	T4757	1500 x 700	570			SW 16137
i.life	T4758	1600 x 700	570			SW 16138
i.life	T4759	1700 x 700	570			SW 16139
i.life	T4760	1700 x 750	570			SW 16140
i.life	T4761	1700 x 800	570			SW 16141

Ideal Standard

Maßangaben in mm/*Dimensions en mm*

Modell <i>Modèle</i>	Hersteller-Nr. <i>No fabricant</i>	Wannenmaße <i>Dimensions de la baignoires</i>	Trägerhöhe <i>Hauteur du support</i>	Typ <i>Type</i>	TEAM Art.-Nr. <i>Team no art</i>	Schedel Art.-Nr. <i>No art.</i>
<i>Badewannenträger/Supports de baignoires</i>						
i.life	T4762	1800 x 800	570			SW 16142
i.life Duo	T4763	1700 x 750	570			SW 16143
i.life Duo	T4764	1800 x 800	570			SW 16144
i.life Duo	T4765	1900 x 900	570			SW 16145
i.life	T4766	1400 x 1400	570			SW 16146
i.life (Eckbadewanne/ <i>Baignoire d'angle</i>)	T4766	1400 x 1400	570			SW 16146A
i.life (6-Eck/ <i>hexagone</i>)	T4767	1900 x 900	570			SW 16147
i.life, (Ausf. links/ <i>exéc. gauche</i>)	T4768	1600 x 900	570			SW 16148
i.life, (Ausf. rechts/ <i>exéc. droite</i>)	T4769	1600 x 900	570			SW 16149
Strada	K2605	1700 x 700	600	XL		SW 10406
Strada	K2607	1700 x 750	600	XL		SW 10407
Strada Fußablauf/ <i>Coulement côté pieds</i>	K2606	1700 x 750	600	XL		SW 10408
Strada	K2608	1800 x 800	600	XL		SW 10403
Strada	K2609	1900 x 900	600	XL		SW 10404
Strada Ausf. links/ <i>Exéc. gauche</i>	K2611	1700 x 1000/700	600			SW 10405
Strada Ausf. rechts/ <i>exéc. droite</i>	K2610	1700 x 1000/700	600			SW 10409

Maßangaben in mm/*Dimensions en mm*

Modell <i>Modèle</i>	Hersteller-Nr. <i>No fabricant</i>	Wannenmaße <i>Dimensions du receveur</i>	Trägerhöhe <i>Hauteur du support</i>	Typ <i>Type</i>	TEAM Art.-Nr. <i>Team no art</i>	Schedel Art.-Nr. <i>No art.</i>
<i>Duschwannenträger/Supports de receveurs de douche</i>						
Hotline	K2764	800 x 800 x 130	220			SD 25550
Hotline	K2765	900 x 900 x 130	220			SD 25551
Hotline	K2766	800 x 800 x 80	170			SD 25552
Hotline	K2767	900 x 900 x 80	170			SD 25553
Hotline	K2768	1000 x 1000 x 80	170			SD 25554
Hotline	K2769	900 x 750 x 130	220			SD 25555
Hotline	K2770	900 x 800 x 130	220			SD 25556
Hotline	K2771	800 x 750 x 80	170			SD 25557
Hotline	K2772	900 x 750 x 80	170			SD 25558
Hotline	K2773	900 x 800 x 80	170			SD 25559
Hotline	K2774	800 x 1000 x 80	170			SD 25560
Hotline viertelkreis/ <i>¼-cercle</i>	K2775	800 x 800 x 130	220			SD 25561
Hotline viertelkreis/ <i>¼-cercle</i>	K2776	900 x 900 x 130	220			SD 25562
Hotline viertelkreis/ <i>¼-cercle</i>	K2779	800 x 800 x 80	164			SD 25563
Hotline viertelkreis/ <i>¼-cercle</i>	K2780	900 x 900 x 80	164			SD 25564

Ideal Standard

Maßangaben in mm/*Dimensions en mm*

Modell <i>Modèle</i>	Hersteller-Nr. <i>No fabricant</i>	Wannenmaße <i>Dimensions du receveur</i>	Trägerhöhe <i>Hauteur du support</i>	Typ <i>Type</i>	TEAM Art.-Nr. <i>Team no art</i>	Schedel Art.-Nr. <i>No art.</i>
<i>Duschwannenträger/Supports de receveurs de douche</i>						
Hotline viertelkreis/ <i>¼-cercle</i>	K2781	1000 x 1000 x 80	164			SD 25565
Hotline 5-eck/ <i>pentagone</i>	K2782	900 x 900 x 130	220			SD 25566
Hotline 5-eck/ <i>pentagone</i>	K2783	900 x 900 x 80	170			SD 25567
Hotline 5-eck/ <i>pentagone</i>	K2784	1000 x 1000 x 80	170			SD 25568
Strada	K2622/K8153	900 x 900 x 60	140			SD 22197
Strada	K2623/K8154	1000 x 800 x 60	140			SD 22198
Strada	K2624/K8155	1000 x 900 x 60	140			SD 22140
Strada	K2625/K8157	1200 x 900 x 60	140			SD 22141
Strada	K8158	1400 x 800 x 60	140			SD 22146
Strada	K2626/K8159	1400 x 900 x 60	140			SD 22142
Strada	K2627/K8161	1600 x 900 x 60	140			SD 22143
Strada	K2628/K8163	1700 x 900 x 60	140			SD 22144
Strada	K2629/K8165	1800 x 900 x 60	140			SD 22145
Ultra Flat New	T4465	700 x 700 x 25	100			SD 27424
Ultra Flat New	T4466	800 x 800 x 25	100			SD 27425
Ultra Flat New	T4474	900 x 700 x 25	100			SD 27406
Ultra Flat New	T4480	900 x 750 x 25	100			SD 27412
Ultra Flat New	T4481	900 x 800 x 25	100			SD 27413
Ultra Flat New	T4467	900 x 900 x 25	100			SD 27426
Ultra Flat New	T4475	1000 x 700 x 25	100			SD 27407
Ultra Flat New	T4468	1000 x 800 x 25	100			SD 27400
Ultra Flat New	T4482	1000 x 900 x 25	100			SD 27414
Ultra Flat New	T4488	1000 x 1000 x 25	100			SD 27427
Ultra Flat New	T4476	1200 x 700 x 25	100			SD 27408
Ultra Flat New	T4469	1200 x 800 x 25	100			SD 27401
Ultra Flat New	T4483	1200 x 900 x 25	100			SD 27415
Ultra Flat New	T4489	1200 x 1000 x 25	100			SD 27420
Ultra Flat New	T4477	1400 x 700 x 25	100			SD 27409
Ultra Flat New	T4470	1400 x 800 x 25	100			SD 27402
Ultra Flat New	T4484	1400 x 900 x 25	100			SD 27416
Ultra Flat New	T4490	1400 x 1000 x 25	100			SD 27421
Ultra Flat New	T4478	1600 x 700 x 25	100			SD 27410
Ultra Flat New	T4471	1600 x 800 x 25	100			SD 27403
Ultra Flat New	T4485	1600 x 900 x 25	100			SD 27417
Ultra Flat New	T4479	1700 x 700 x 25	100			SD 27411
Ultra Flat New	T4472	1700 x 800 x 25	100			SD 27404
Ultra Flat New	T4486	1700 x 900 x 25	100			SD 27418
Ultra Flat New	T4473	1800 x 800 x 25	100			SD 27405
Ultra Flat New	T4487	1800 x 900 x 25	100			SD 27419
Ultra Flat New (viertelkreis/ <i>¼-cercle</i>)	T4491	800 x 800 x 25	100			SD 27422
Ultra Flat New (viertelkreis/ <i>¼-cercle</i>)	T4492	900 x 900 x 25	100			SD 27423
Ultra Flat	K1933	700 x 700 x 47	140			SD 22292
Ultra Flat	K5172	800 x 800 x 47	140			SD 22242
Ultra Flat	K5178	800 x 900 x 47	140			SD 22248
Ultra Flat	K1934	900 x 700 x 47	140			SD 22296

Ideal Standard

Maßangaben in mm/*Dimensions en mm*

Modell <i>Modèle</i>	Hersteller-Nr. <i>No fabricant</i>	Wannenmaße <i>Dimensions du receveur</i>	Trägerhöhe <i>Hauteur du support</i>	Typ <i>Type</i>	TEAM Art.-Nr. <i>Team no art</i>	Schedel Art.-Nr. <i>No art.</i>
<i>Duschwannenträger/Supports de receveurs de douche</i>						
Ultra Flat	K5179	900 x 750 x 47	140			SD 22249
Ultra Flat	K5173	900 x 900 x 47	140			SD 22243
Ultra Flat	K1935	1000 x 700 x 47	140			SD 22295
Ultra Flat	K5180	1000 x 800 x 47	140			SD 22250
Ultra Flat	K5181	1000 x 900 x 47	140			SD 22251
Ultra Flat	K5174	1000 x 1000 x 47	140			SD 22244
Ultra Flat	K1936	1200 x 700 x 47	140			SD 22297
Ultra Flat	K5182	1200 x 800 x 47	140			SD 22252
Ultra Flat	K5183	1200 x 900 x 47	140			SD 22253
Ultra Flat	K5184	1200 x 1000 x 47	140			SD 22254
Ultra Flat	K5175	1200 x 1200 x 47	140			SD 22245
Ultra Flat	K1937	1400 x 700 x 47	140			SD 22298
Ultra Flat	K5185	1400 x 800 x 47	140			SD 22255
Ultra Flat	K5186	1400 x 900 x 47	140			SD 22256
Ultra Flat	K2551	1400 x 1000 x 47	140			SD 23386
Ultra Flat	K5187	1600 x 800 x 47	140			SD 22257
Ultra Flat	K5188	1600 x 900 x 47	140			SD 22258
Ultra Flat	K2552	1600 x 1000 x 47	140			SD 23387
Ultra Flat	K1938	1700 x 700 x 47	140			SD 22294
Ultra Flat	K5189	1700 x 800 x 47	140			SD 22259
Ultra Flat	K5190	1700 x 900 x 47	140			SD 22269
Ultra Flat	K2553	1700 x 1000 x 47	140			SD 23388
Ultra Flat	K5191	1800 x 800 x 47	140			SD 22270
Ultra Flat	K5192	1800 x 900 x 47	140			SD 22271
Ultra Flat	K2554	1800 x 1000 x 47	140			SD 23389
Ultra Flat viertelkreis/¼-cercle	K1939	800 x 800 x 47	140			SD 22299
Ultra Flat viertelkreis/¼-cercle	K5176	900 x 900 x 47	140			SD 22246
Ultra Flat viertelkreis/¼-cercle	K5177	1000 x 1000 x 47	140			SD 22247
Ultra Flat 5-eck/pentagone	K1950	900 x 900 x 47	140			SD 22289
Ultra Flat 5-eck/pentagone	K1951	1000 x 1000 x 47	140			SD 22290
Ultra Flat S	K8214	800 x 800 x 30	100		147467	SD 25597
Ultra Flat S	K8190	900 x 700 x 30	100			SD 23391
Ultra Flat S	K8215	900 x 900 x 30	100		147468	SD 23390
Ultra Flat S	K8218	1000 x 700 x 30	100			SD 23392
Ultra Flat S	K8219	1000 x 800 x 30	100		147469	SD 23393
Ultra Flat S	K8220	1000 x 900 x 30	100		147470	SD 23394
Ultra Flat S	K8216	1000 x 1000 x 30	100			SD 25598
Ultra Flat S	K8221	1200 x 700 x 30	100			SD 23395
Ultra Flat S	K8227	1200 x 800 x 30	100		147471	SD 23396
Ultra Flat S	K8230	1200 x 900 x 30	100		147472	SD 23397
Ultra Flat S	K8232	1200 x 1000 x 30	100		147473	SD 23398
Ultra Flat S	K8318	1200 x 1200 x 30	100			SD 25599
Ultra Flat S	K8234	1400 x 700 x 30	100			SD 23399
Ultra Flat S	K8237	1400 x 800 x 30	100		147474	SD 25585
Ultra Flat S	K8256	1400 x 900 x 30	100		147475	SD 25586
Ultra Flat S	K8276	1600 x 800 x 30	100		147476	SD 25587

Ideal Standard

Maßangaben in mm/*Dimensions en mm*

Modell <i>Modèle</i>	Hersteller-Nr. <i>No fabricant</i>	Wannenmaße <i>Dimensions du receveur</i>	Trägerhöhe <i>Hauteur du support</i>	Typ <i>Type</i>	TEAM Art.-Nr. <i>Team no art</i>	Schedel Art.-Nr. <i>No art.</i>
<i>Duschwannenträger/Supports de receveurs de douche</i>						
Ultra Flat S	K8277	1600 x 900 x 30	100		147477	SD 25588
Ultra Flat S	K8319	1600 x 1000 x 30	100			SD 25589
Ultra Flat S	K8281	1700 x 700 x 30	100			SD 25590
Ultra Flat S	K8284	1700 x 800 x 30	100			SD 25591
Ultra Flat S	K8285	1700 x 900 x 30	100			SD 25592
Ultra Flat S	K8304	1800 x 800 x 30	100			SD 25593
Ultra Flat S	K8306	1800 x 900 x 30	100			SD 25594
Ultra Flat S	K8320	1800 x 1000 x 30	100			SD 25595
Ultra Flat S	K8343	2000 x 900 x 30	100			SD 23385
Ultra Flat S	K8327	2000 x 1000 x 30	100			SD 25596
Ultra Flat S i.life	T5246	700 x 700	100			SD 27428
Ultra Flat S i.life	T5229	800 x 800	100			SD 27429
Ultra Flat S i.life	T5237	900 x 700	100			SD 27447
Ultra Flat S i.life	T5227	900 x 900	100			SD 27430
Ultra Flat S i.life	T5240	1000 x 700	100			SD 27448
Ultra Flat S i.life	T5223	1000 x 800	100			SD 27449
Ultra Flat S i.life	T5231	1000 x 900	100			SD 27450
Ultra Flat S i.life	T5234	1000 x 1000	100			SD 27431
Ultra Flat S i.life	T5233	1200 x 700	100			SD 27454
Ultra Flat S i.life	T5220	1200 x 800	100			SD 27451
Ultra Flat S i.life	T5221	1200 x 900	100			SD 27452
Ultra Flat S i.life	T5228	1200 x 1000	100			SD 27453
Ultra Flat S i.life	T5242	1200 x 1200	100			SD 27432
Ultra Flat S i.life	T5241	1400 x 700	100			SD 27443
Ultra Flat S i.life	T5224	1400 x 800	100			SD 27433
Ultra Flat S i.life	T5222	1400 x 900	100			SD 27434
Ultra Flat S i.life	T5225	1600 x 800	100			SD 27435
Ultra Flat S i.life	T5226	1600 x 900	100			SD 27436
Ultra Flat S i.life	T5232	1600 x 1000	100			SD 27438
Ultra Flat S i.life	T5244	1700 x 700	100			SD 27445
Ultra Flat S i.life	T5238	1700 x 800	100			SD 27441
Ultra Flat S i.life	T5239	1700 x 900	100			SD 27442
Ultra Flat S i.life	T5230	1800 x 900	100			SD 27437
Ultra Flat S i.life	T5236	1800 x 800	100			SD 27440
Ultra Flat S i.life	T5245	1800 x 1000	100			SD 27446
Ultra Flat S i.life	T5243	2000 x 900	100			SD 27444
Ultra Flat S i.life	T5235	2000 x 1000	100			SD 27439
Schallschutzset SILENCIO für Duschwannenträger <i>Set d'isolation phonique SILENCIO pour supports de receveurs de douche</i>		bis/jusqu'à 1200 x 1200			118803	SILDWISUF

Kaldewei

Maßangaben in mm/*Dimensions en mm*

Modell <i>Modèle</i>	Hersteller-Nr. <i>No fabricant</i>	Wannenmaße <i>Dimensions de la baignoires</i>	Trägerhöhe <i>Hauteur du support</i>	Typ <i>Type</i>	TEAM Art.-Nr. <i>Team no art</i>	Schedel Art.-Nr. <i>No art.</i>
<i>Badewannenträger/Supports de baignoires</i>						
Asymmetric Duo	740	1700 x 800	570	XL		SW 11220
Asymmetric Duo	742	1800 x 900	570	XL		SW 11221
Asymmetric Duo	744	1900 x 1000	570	XL		SW 11222
Bassino	144	2000 x 1000	470	XL		SW 11130
Cayono	747	1500 x 700	555	EUROYAL		SW 87915
Cayono	748	1600 x 700	555	EUROYAL	118743	SW 87914
Cayono	749	1700 x 700	570	XL	118629	SW 87917
Cayono	750	1700 x 750	570	XL	118610	SW 87101
Cayono	751	1800 x 800	570	STANDARD	118718	SW 10014
Cayono Duo	724	1700 x 750	555	XL		SW 11240
Cayono Duo	725	1800 x 800	570	XL		SW 11241
Centro Duo	132	1700 x 750	600	XL		SW 11145
Centro Duo	133	1800 x 800	600	XL		SW 11136
Centro Duo 1 links/ <i>gauche</i>	136	1800 x 800	600	XL		SW 13697
Centro Duo 1 rechts/ <i>droite</i>	137	1800 x 800	600	XL		SW 13698
Centro Duo 1 links/ <i>gauche</i>	129	1700 x 750	600	XL		SW 11142
Centro Duo 1 rechts/ <i>droite</i>	130	1700 x 750	600	XL		SW 11141
Centro Duo 2 mit 2 Rundungen/ <i>avec 2 ronds</i>	131	1700 x 750	600	XL		SW 11140
Centro Duo 2 mit 2 Rundungen/ <i>avec 2 ronds</i>	135	1800 x 800	600	XL		SW 13699
Centro Duo oval/ <i>ovale</i>	128	1800 x 800	600	XL		SW 11137
Centro Duo oval/ <i>ovale</i>	127	1700 x 750	600	XL		SW 11139
Centro Duo 6-eck/ <i>hexagone</i>	134	2000 x 750	600	XL		SW 11135
Classic Duo	103	1600 x 700	570	XL		SW 11134
Classic Duo	105	1700 x 700	570	XL		SW 11143
Classic Duo	107	1700 x 750	570	XL		SW 11146
Classic Duo	109	1800 x 750	570	XL		SW 11147
Classic Duo	110	1800 x 800	570	XL		SW 11144
Classic Duo	114	1900 x 900	570	XL		SW 11210
Classic Duo oval/ <i>ovale</i>	112	1600 x 700	570			SW 11208
Classic Duo oval/ <i>ovale</i>	116	1700 x 700	570			SW 11225
Classic Duo oval/ <i>ovale</i>	113	1700 x 750	570			SW 11209
Classic Duo oval/ <i>ovale</i>	111	1800 x 800	570			SW 11200
Classic Duo oval/ <i>ovale</i>	115	1800 x 800	570			SW 11219
Cono Duo	732	1700 x 750	570	XL		SW 11133
Cono Duo	733	1800 x 800	570	XL		SW 11138
Cono Duo	734	1900 x 900	570	XL		SW 11131
Cono Duo	735	2000 x 1000	570	XL		SW 11132
Dyna Set/Dyna Set Star	624/625	1500 x 750	570	XL		SW 10189
Dyna Set/Dyna Set Star	626/627	1600 x 700	570	XL		SW 11159
Dyna Set/Dyna Set Star	620/621	1700 x 750	570	XL	118717	SW 10182
Dyna Set/Dyna Set Star	622/623	1800 x 800	570	STANDARD	118718	SW 10014
Ellipso Duo	230	1900 x 1000	570	XL		SW 11203

Kaldewei

Maßangaben in mm/*Dimensions en mm*

Modell <i>Modèle</i>	Hersteller-Nr. <i>No fabricant</i>	Wannenmaße <i>Dimensions de la baignoires</i>	Trägerhöhe <i>Hauteur du support</i>	Typ <i>Type</i>	TEAM Art.-Nr. <i>Team no art</i>	Schedel Art.-Nr. <i>No art.</i>
<i>Badewannenträger/Supports de baignoires</i>						
Ellipso Duo oval/ <i>ovale</i>	232	1900 x 1000	570			SW 11204
Incava	172	1700 x 750	570	XL		SW 11237
Incava	174	1800 x 800	570	XL		SW 11238
Incava	176	1900 x 900	570	XL		SW 11239
Mega Duo	180	1800 x 900	570	XL		SW 11161
Mega Duo oval/ <i>ovale</i>	184	1800 x 900	570	XI		SW 14599
Mega Duo 6	182	2140 x 900	570	XL		SW 11162
Mini/Mini Star 830 <i>rechts/droite</i>	830/831	1570 x 750	550	XL		SW 11157
Mini/Mini Star 832 <i>links/gauche</i>	832/833	1570 x 750	555	XL		SW 11158
Mini/Mini Star 834 <i>rechts/droite</i>	834/835	1570 x 700	555	XL		SW 11164
Mini/Mini Star 836 <i>links/gauche</i>	836/837	1570 x 700	555	XL		SW 11165
Plazza Duo <i>rechts/droite</i>	190	1800 x 1200	570			SW 11201
Plazza Duo <i>links/gauche</i>	192	1800 x 1200	570			SW 11202
PURO/PURO STAR <i>Ablauf Fußende/Coulement côté pieds</i>	683/685	1600 x 700	555		EUROYAL	SW 11211
PURO <i>Ablauf seitlich rechts und links Écoulement côté pieds gauche et droite</i>	684-2300/686	1600 x 700	555		EUROYAL	SW 11214
PURO/PURO STAR <i>Ablauf Fußende/Coulement côté pieds</i>	687/689	1700 x 700	555		EUROYAL	SW 11212
PURO <i>Ablauf seitlich rechts und links Écoulement côté pieds gauche et droite</i>	688-2300/690	1700 x 700	555		EUROYAL	SW 11215
PURO/PURO STAR <i>Ablauf Fußende/Coulement côté pieds</i>	652/654	1700 x 750	555		EUROYAL	SW 10181
PURO <i>Ablauf seitlich rechts und links Écoulement côté pieds gauche et droite</i>	656-2300/658	1700 x 750	555	XL		SW 11207
PURO <i>Ablauf Fußende/Coulement côté pieds</i>	691/693	1700 x 800	570	XL		SW 11213
PURO <i>Ablauf seitlich rechts und links Écoulement côté pieds gauche et droite</i>	692-2300/694	1700 x 800	570	XL		SW 11216
PURO <i>Ablauf Fußende/Coulement côté pieds</i>	653/655	1800 x 800	570	XL	118700	SW 11205
PURO <i>Ablauf seitlich rechts und links Écoulement côté pieds gauche et droite</i>	657-2300/659	1800 x 800	570	XL	118701	SW 11206
PURO <i>Ablauf Fußende/Coulement côté pieds</i>	696/698	1900 x 900	570	XL		SW 11224
PURO <i>Ablauf seitlich rechts und links Écoulement côté pieds gauche et droite</i>	697-2300/699	1900 x 900	570	XL		SW 11223
PURO Duo 663	663	1700 x 750	570	XL		SW 11233
PURO Duo 664	664	1800 x 800	570	XL		SW 11226
PURO Duo 665	665	1900 x 900	570	XL		SW 11232
PURO SET WIDE <i>links/gauche, rechts/droite</i>	667/668	1700 x 750	555	XL		SW 11242
Rondo/Rondo Star	700/701	1700 x 750	570	XL		SW 10180

Kaldewei

Maßangaben in mm/*Dimensions en mm*

Modell <i>Modèle</i>	Hersteller-Nr. <i>No fabricant</i>	Wannenmaße <i>Dimensions de la baignoires</i>	Trägerhöhe <i>Hauteur du support</i>	Typ <i>Type</i>	TEAM Art.-Nr. <i>Team no art</i>	Schedel Art.-Nr. <i>No art.</i>
<i>Badewannenträger/Supports de baignoires</i>						
Rondo/Rondo Star Überlauf gegenüberliegend <i>Trop-plein vis-à-vis</i>	700/701-2300	1700 x 750	570	XL		SW 83210
Rondo/Rondo Star	710/711	1800 x 800	570	XL		SW 10184
Rondo/Rondo Star Überlauf gegenüberliegend <i>Trop-plein vis-à-vis</i>	710/711-2300	1800 x 800	570	XL		SW 83211
Rondo 6/Rondo 6 Star	706/707	1970 x 750	570	XL		SW 10175
Rondo 6/Rondo 6 Star Überlauf gegenüberliegend <i>Trop-plein vis-à-vis</i>	706/707-2300	1970 x 750	570	XL		SW 83212
Rondo 6/Rondo 6 Star	716/717	2060 x 800	570	XL		SW 10174
Rondo 6/Rondo 6 Star Überlauf gegenüberliegend <i>Trop-plein vis-à-vis</i>	716/717-2300	2060 x 800	570	XL		SW 83213
Saniform Medium/Star	245/246	1700 x 700	505	XL		SW 11149
Saniform Plus/Star	360-1/330	1400 x 700	555	EUROYAL		SW 87916
Saniform Plus/Star	366/344	1400 x 750	555	XL		SW 11179
Saniform Plus/Star	361-1/331	1500 x 700	555	EUROYAL		SW 87915
Saniform Plus/Star	362-1/332	1600 x 700	555	EUROYAL	118743	SW 87914
Saniform Plus/Star	372-1/333	1600 x 750	555	EUROYAL	118744	SW 87912
Saniform Plus/Star	363-1/335	1700 x 700	570	XL	118629	SW 87917
Saniform Plus/Star	373-1/336	1700 x 750	570	XL	118610	SW 87101
Saniform Plus/Star	374/338	1750 x 750	555	STANDARD		SW 11199
Saniform Plus/Star	375-1/337	1800 x 800	570	STANDARD	118718	SW 10014
Sanilux/Star	342/343	1700 x 750	555	STANDARD		SW 14600
Silenio	674	1700 x 750	555	XL		SW 11234
Silenio	676	1800 x 800	570	XL		SW 11235
Silenio	678	1900 x 900	570	XL		SW 11236
Studio/Star <i>rechts/droite</i>	826R/827	1700 x 900	570	XL		SW 11196
Studio/Star <i>links/gauche</i>	828L/829	1700 x 900	570	XL		SW 11197
Twin-Pool 6-eck/hexagone	660	1700 x 1000	570	XL		SW 10171
Twin-Pool 6-eck/hexagone Überlauf gegenüberliegend <i>Trop-plein vis-à-vis</i>	660-2300					SW 83216
Vaio/Vaio Star	960/961	1700 x 800	570	XL		SW 11190
Vaio/Vaio Star Überlauf gegenüberliegend <i>Trop-plein vis-à-vis</i>	960/961-2300					SW 83217
Vaio 6/Vaio 6 Star	958/959	1900 x 900	570	XL		SW 14596
Vaio 6/Vaio 6 Star Überlauf gegenüberliegend <i>Trop-plein vis-à-vis</i>	958/959-2300					SW 83218
Vaio Duo	950	1800 x 800	570	XL		SW 11191
Vaio Duo oval/ <i>ovale</i>	951	1800 x 800	570	XL		SW 11192
Vaio Duo 6	952	2100 x 800	570	XL		SW 11194
Vaio Duo 8	953	1800 x 800	570	XL		SW 11193
Vaio Set/Vaio Set Star	956/957	1600 x 700	570	XL		SW 14598
Vaio Set/Vaio Set Star Überlauf gegenüberliegend <i>Trop-plein vis-à-vis</i>	956/957-2300					SW 83219

Kaldewei

Maßangaben in mm/*Dimensions en mm*

Modell <i>Modèle</i>	Hersteller-Nr. <i>No fabricant</i>	Wannenmaße <i>Dimensions de la baignoires</i>	Trägerhöhe <i>Hauteur du support</i>	Typ <i>Type</i>	TEAM Art.-Nr. <i>Team no art</i>	Schedel Art.-Nr. <i>No art.</i>
<i>Badewannenträger/Supports de baignoires</i>						
Vaio Set/Vaio Set Star	944/945	1700 x 700	570	XL		SW 11217
Vaio Set/Vaio Set Star Überlauf gegenüberliegend <i>Trop-plein vis-à-vis</i>	944/945-2300					SW 83220
Vaio Set/Vaio Set Star	954/955	1700 x 750	570	XL		SW 11189
Vaio Set/Vaio Set Star Überlauf gegenüberliegend <i>Trop-plein vis-à-vis</i>	954/955-2300					SW 83222
Vaio Set/Vaio Set Star	946/947	1800 x 800	570	XL		SW 11218
Vaio Set/Vaio Set Star Überlauf gegenüberliegend <i>Trop-plein vis-à-vis</i>	946/947-2300					SW 83221

Maßangaben in mm/*Dimensions en mm*

Modell <i>Modèle</i>	Hersteller-Nr. <i>No fabricant</i>	Wannenmaße <i>Dimensions du receveur</i>	Trägerhöhe <i>Hauteur du support</i>	Typ <i>Type</i>	TEAM Art.-Nr. <i>Team no art</i>	Schedel Art.-Nr. <i>No art.</i>
<i>Duschwannenträger/Supports de receveurs de douche</i>						
Arrondo viertelkreis/¼-cercle	870	900 x 900 x 25	130			SD 21896
Arrondo viertelkreis/¼-cercle	871	900 x 900 x 65	164			SD 21897
Arrondo viertelkreis/¼-cercle	872	1000 x 1000 x 25	130			SD 21894
Arrondo viertelkreis/¼-cercle	873	1000 x 1000 x 65	164			SD 21893
Cayonoplan	2278	700 x 1700 x 18	130			SD 21616
Cayonoplan	2253	750 x 900 x 18	130			SD 21895
Cayonoplan	2255	750 x 1000 x 18	130			SD 21632
Cayonoplan	2259	750 x 1100 x 18	130			SD 21628
Cayonoplan	2261	750 x 1200 x 18	130			SD 21627
Cayonoplan	2270	750 x 1500 x 18	130			SD 21617
Cayonoplan	2275	750 x 1600 x 18	130			SD 21618
Cayonoplan	2279	750 x 1700 x 18	130			SD 21619
Cayonoplan	2251	800 x 800 x 18	130			SD 21633
Cayonoplan	2256	800 x 1000 x 18	130			SD 21631
Cayonoplan	2262	800 x 1200 x 18	130			SD 21626
Cayonoplan	2264	800 x 1300 x 18	130			SD 21615
Cayonoplan	2266	800 x 1400 x 18	130			SD 21620
Cayonoplan	2271	800 x 1500 x 18	130			SD 21621
Cayonoplan	2276	800 x 1600 x 18	130			SD 21622
Cayonoplan	2254	900 x 900 x 18	130			SD 21634
Cayonoplan	2257	900 x 1000 x 18	130			SD 21630
Cayonoplan	2263	900 x 1200 x 18	130			SD 21623
Cayonoplan	2267	900 x 1400 x 18	130			SD 21624
Cayonoplan	2272	900 x 1500 x 18	130			SD 21625
Cayonoplan	2226	900 x 1600 x 25	130			SD 25859
Cayonoplan	2258	1000 x 1000 x 18	130			SD 21629
Cayonoplan	2227	1000 x 1200 x 25	130			SD 25861
Cayonoplan	2229	1000 x 1400 x 25	130			SD 25858
Cayonoplan	2230	1000 x 1600 x 25	130			SD 25860

Kaldewei

Maßangaben in mm/*Dimensions en mm*

Modell <i>Modèle</i>	Hersteller-Nr. <i>No fabricant</i>	Wannenmaße <i>Dimensions du receveur</i>	Trägerhöhe <i>Hauteur du support</i>	Typ <i>Type</i>	TEAM Art.-Nr. <i>Team no art</i>	Schedel Art.-Nr. <i>No art.</i>
<i>Duschwannenträger/Supports de receveurs de douche</i>						
Cayonoplan**	2255	750 x 1000 x 18	116			SD 21632 SF
Cayonoplan**	2259	750 x 1100 x 18	116			SD 21628 SF
Cayonoplan**	2261	750 x 1200 x 18	116			SD 21627 SF
Cayonoplan**	2251	800 x 800 x 18	116			SD 21633 SF
Cayonoplan**	2256	800 x 1000 x 18	116			SD 21631 SF
Cayonoplan**	2262	800 x 1200 x 18	116			SD 21626 SF
Cayonoplan**	2254	900 x 900 x 18	116			SD 21634 SF
Cayonoplan**	2257	900 x 1000 x 18	116			SD 21630 SF
Cayonoplan**	2263	900 x 1200 x 18	116			SD 21623 SF
Cayonoplan**	2258	1000 x 1000 x 18	116			SD 21629 SF
Cayonoplan Multispace	2330	1200 x 1200 x 18	130			SD 25800
Cornezza 5-eck/ <i>pentagone</i>	670	900 x 900 x 25	130			SD 21040
Cornezza 5-eck/ <i>pentagone</i>	671	900 x 900 x 65	170			SD 21899
Cornezza 5-eck/ <i>pentagone</i>	672	1000 x 1000 x 25	130			SD 21041
Cornezza 5-eck/ <i>pentagone</i>	673	1000 x 1000 x 65	170			SD 21898
Duschplan	547	700 x 900 x 65	170			SD 21854
Duschplan	415	700 x 1200 x 65	170			SD 21821
Duschplan	554	750 x 800 x 65	170			SD 21871
Duschplan	543	750 x 900 x 65	170			SD 21013
Duschplan	416	750 x 1000 x 65	170			SD 21824
Duschplan	417	750 x 1200 x 65	170			SD 21820
Duschplan	542	800 x 800 x 65	170		147533	SD 21012
Duschplan	544	800 x 900 x 65	170			SD 21025
Duschplan	546	800 x 1000 x 65	170			SD 21027
Duschplan	555	800 x 1200 x 65	170			SD 21865
Duschplan	545	900 x 900 x 65	170		147534	SD 21026
Duschplan	418	900 x 1000 x 65	170			SD 21823
Duschplan	419	900 x 1100 x 65	170			SD 21822
Duschplan	420	900 x 1200 x 65	170			SD 21845
Duschplan	392	1000 x 1000 x 65	170			SD 21028
Duschplan	421	1000 x 1200 x 65	170			SD 21819
Duschplan	422	1200 x 1200 x 65	170			SD 21818
Duschplan XXL	423	700 x 1400 x 65	170			SD 24000
Duschplan XXL	424	700 x 1700 x 65	170			SD 24004
Duschplan XXL	425	750 x 1400 x 65	170			SD 24001
Duschplan XXL	426	750 x 1700 x 65	170			SD 24005
Duschplan XXL	427	1000 x 1400 x 65	170			SD 24002
Sanidusch	540	700 x 750 x 140	305			SD 21019
Sanidusch	541	700 x 850 x 140	305			SD 21021
Sanidusch	539	700 x 900 x 140	305			SD 21852
Sanidusch	548	750 x 800 x 140	305			SD 20005
Sanidusch	549	750 x 900 x 140	305			SD 20015
Sanidusch	395	800 x 800 x 140	305		147511	SD 20000
Sanidusch	551	800 x 900 x 140	305			SD 21022

** Für Bodenabläufe mit einer Höhe bis 80 mm, z. B. Viega Tempoplex

** Pour écoulements avec hauteur jusqu'à 80 mm, par ex. Viega Tempoplex

Kaldewei

Maßangaben in mm/*Dimensions en mm*

Modell <i>Modèle</i>	Hersteller-Nr. <i>No fabricant</i>	Wannenmaße <i>Dimensions du receveur</i>	Trägerhöhe <i>Hauteur du support</i>	Typ <i>Type</i>	TEAM Art.-Nr. <i>Team no art</i>	Schedel Art.-Nr. <i>No art.</i>
<i>Duschwannenträger/Supports de receveurs de douche</i>						
Sanidusch	396	900 x 900 x 140	305		147513	SD 20010
Sanidusch	550	1000 x 800 x 140	305			SD 21023
Sanidusch	397	1000 x 1000 x 140	305			SD 21024
Sanidusch	552	1200 x 800 x 140	305			SD 21861
Sanidusch	558	750 x 800 x 250	435			SD 20025
Sanidusch	559	750 x 900 x 250	435			SD 20035
Sanidusch	495	800 x 800 x 250	435			SD 20020
Sanidusch	496	900 x 900 x 250	435			SD 20030
Scona	940	700 x 900 x 23	140			SD 24074
Scona	965	700 x 1200 x 23	140			SD 24080
Scona	974	700 x 1400 x 23	140			SD 24029
Scona	978	700 x 1500 x 23	140			SD 24083
Scona	985	700 x 1600 x 23	140			SD 24088
Scona	991	700 x 1700 x 23	140			SD 24093
Scona	908	750 x 800 x 23	140			SD 24073
Scona	912	750 x 900 x 23	140			SD 24017
Scona	942	750 x 1000 x 23	140			SD 24076
Scona	966	750 x 1200 x 23	140			SD 24081
Scona	975	750 x 1400 x 23	140			SD 24070
Scona	979	750 x 1500 x 23	140			SD 24084
Scona	986	750 x 1600 x 23	140			SD 24089
Scona	993	750 x 1700 x 23	140			SD 24094
Scona	911	800 x 800 x 23	140			SD 24016
Scona	941	800 x 900 x 23	140			SD 24075
Scona	914	800 x 1000 x 23	140			SD 24019
Scona	943	800 x 1100 x 23	140			SD 24077
Scona	917	800 x 1200 x 23	140			SD 24022
Scona	976	800 x 1400 x 23	140			SD 24071
Scona	982	800 x 1500 x 23	140			SD 24085
Scona	987	800 x 1600 x 23	140			SD 24090
Scona	996	800 x 1800 x 23	140			SD 24097
Scona	913	900 x 900 x 23	140			SD 24018
Scona	915	900 x 1000 x 23	140			SD 24020
Scona	963	900 x 1100 x 25	140			SD 24078
Scona	918	900 x 1200 x 23	140			SD 24023
Scona	970	900 x 1300 x 23	140			SD 24027
Scona	919	900 x 1400 x 23	140			SD 24024
Scona	983	900 x 1500 x 23	140			SD 24086
Scona	988	900 x 1600 x 23	140			SD 24091
Scona	994	900 x 1700 x 23	140			SD 24095
Scona	997	900 x 1800 x 23	140			SD 24098
Scona	916	1000 x 1000 x 23	140			SD 24021
Scona	964	1000 x 1100 x 23	140			SD 24079
Scona	967	1000 x 1200 x 23	140			SD 24082
Scona	972	1000 x 1300 x 23	140			SD 24028
Scona	977	1000 x 1400 x 23	140			SD 24072
Scona	984	1000 x 1500 x 23	140			SD 24087
Scona	989	1000 x 1600 x 23	140			SD 24092
Scona	995	1000 x 1700 x 23	140			SD 24096

Kaldewei

Maßangaben in mm/*Dimensions en mm*

Modell <i>Modèle</i>	Hersteller-Nr. <i>No fabricant</i>	Wannenmaße <i>Dimensions du receveur</i>	Trägerhöhe <i>Hauteur du support</i>	Typ <i>Type</i>	TEAM Art.-Nr. <i>Team no art</i>	Schedel Art.-Nr. <i>No art.</i>
<i>Duschwannenträger/Supports de receveurs de douche</i>						
Scona	998	1000 x 1800 x 23	140			SD 24099
Scona	968	1200 x 1200 x 23	140			SD 24025
Superplan	400	700 x 900 x 25	130			SD 21839
Superplan **	400	700 x 900 x 25	116			SD 21839 SF
Superplan	401	700 x 1200 x 25	130			SD 21835
Superplan **	401	700 x 1200 x 25	116			SD 21835 SF
Superplan	385	750 x 800 x 25	130			SD 21872
Superplan **	385	750 x 800 x 25	116			SD 21872 SF
Superplan	387	750 x 900 x 25	130			SD 21873
Superplan **	387	750 x 900 x 25	116			SD 21873 SF
Superplan	402	750 x 1000 x 25	130			SD 21838
Superplan/Superplan Plus **	402/476	750 x 1000 x 25	116			SD 21838 SF
Superplan	403	750 x 1200 x 25	130			SD 21834
Superplan **	403	750 x 1200 x 25	116			SD 21834 SF
Superplan	386	800 x 800 x 25	130		147515	SD 95450
Superplan **	386	800 x 800 x 25	116			SD 21874 SF
Superplan	388	800 x 900 x 25	130			SD 21867
Superplan **	388	800 x 900 x 25	116			SD 21867 SF
Superplan	389	800 x 1200 x 25	130		147520	SD 21866
Superplan **	389	800 x 1200 x 25	116			SD 21866 SF
Superplan	390	900 x 900 x 25	130		147516	SD 95451
Superplan/Superplan Plus **	390/475	900 x 900 x 25	116			SD 21010 SF
Superplan	404	900 x 1000 x 25	130			SD 21837
Superplan/Superplan Plus **	404/478	900 x 1000 x 25	116			SD 21837 SF
Superplan	405	900 x 1100 x 25	130			SD 21836
Superplan/Superplan Plus **	405/480	900 x 1100 x 25	116			SD 21836 SF
Superplan	406	900 x 1200 x 25	130			SD 21833
Superplan **	406	900 x 1200 x 25	116			SD 21833 SF
Superplan	398	1000 x 800 x 25	130		147519	SD 21863
Superplan/Superplan Plus **	398/477	1000 x 800 x 25	116			SD 21863 SF
Superplan	391	1000 x 1000 x 25	130		147521	SD 21017
Superplan/Superplan Plus **	391/479	1000 x 1000 x 25	116			SD 21017 SF
Superplan	407	1000 x 1200 x 25	130			SD 21849
Superplan **	407	1000 x 1200 x 25	116			SD 21849 SF
Superplan	399	1200 x 1200 x 25	130			SD 21864
Superplan **	399	1200 x 1200 x 25	116			SD 21864 SF
Superplan NEU	1832-2	800 x 750 x 25	140			SD 25750
Superplan NEU**	1832-2	800 x 750 x 25	116			SD 25750 SF
Superplan NEU	1831-2	800 x 800 x 25	140			SD 25751
Superplan NEU**	1831-2	800 x 800 x 25	116			SD 25751 SF
Superplan NEU	1821-2	900 x 700 x 25	140			SD 25752
Superplan NEU**	1821-2	900 x 700 x 25	116			SD 25752 SF
Superplan NEU	1833-2	900 x 750 x 25	140			SD 25753
Superplan NEU**	1833-2	900 x 750 x 25	116			SD 25753 SF
Superplan NEU	1840-2	900 x 800 x 25	140			SD 25754
Superplan NEU**	1840-2	900 x 800 x 25	116			SD 25754 SF
Superplan NEU	1848-2	900 x 900 x 25	140			SD 25755

** Für Bodenabläufe mit einer Höhe bis 80 mm, z. B. Viega Tempoplex

** Pour écoulements avec hauteur jusqu'à 80 mm, par ex. Viega Tempoplex

Kaldewei

Maßangaben in mm/*Dimensions en mm*

Modell <i>Modèle</i>	Hersteller-Nr. <i>No fabricant</i>	Wannenmaße <i>Dimensions du receveur</i>	Trägerhöhe <i>Hauteur du support</i>	Typ <i>Type</i>	TEAM Art.-Nr. <i>Team no art</i>	Schedel Art.-Nr. <i>No art.</i>
<i>Duschwannenträger/Supports de receveurs de douche</i>						
Superplan NEU**	1848-2	900 x 900 x 25	116			SD 25755 SF
Superplan NEU	1834-2	1000 x 750 x 25	140			SD 25756
Superplan NEU**	1834-2	1000 x 750 x 25	116			SD 25756 SF
Superplan NEU	1841-2	1000 x 800 x 25	140			SD 25757
Superplan NEU**	1841-2	1000 x 800 x 25	116			SD 25757 SF
Superplan NEU	1849-2	1000 x 900 x 25	140			SD 25758
Superplan NEU**	1849-2	1000 x 900 x 25	116			SD 25758 SF
Superplan NEU	1858-2	1000 x 1000 x 25	140			SD 25759
Superplan NEU**	1858-2	1000 x 1000 x 25	116			SD 25759 SF
Superplan NEU	1850-2	1100 x 900 x 25	140			SD 25760
Superplan NEU**	1850-2	1100 x 900 x 25	116			SD 25760 SF
Superplan NEU	1824-2	1200 x 700 x 25	140			SD 25761
Superplan NEU**	1824-2	1200 x 700 x 25	116			SD 25761 SF
Superplan NEU	1835-2	1200 x 750 x 25	140			SD 25762
Superplan NEU**	1835-2	1200 x 750 x 25	116			SD 25762 SF
Superplan NEU	1842-2	1200 x 800 x 25	140			SD 25763
Superplan NEU**	1842-2	1200 x 800 x 25	116			SD 25763 SF
Superplan NEU	1851-2	1200 x 900 x 25	140			SD 25764
Superplan NEU**	1851-2	1200 x 900 x 25	116			SD 25764 SF
Superplan NEU	1859-2	1200 x 1000 x 25	140			SD 25765
Superplan NEU**	1859-2	1200 x 1000 x 25	116			SD 25765 SF
Superplan NEU	1865-2	1200 x 1200 x 25	140			SD 25766
Superplan NEU**	1865-2	1200 x 1200 x 25	116			SD 25766 SF
Superplan NEU	1852-2	1300 x 900 x 25	140			SD 25767
Superplan NEU	1826-2	1400 x 700 x 25	140			SD 25768
Superplan NEU	1836-1	1400 x 750 x 25	140			SD 25769
Superplan NEU	1843-2	1400 x 800 x 25	140			SD 25770
Superplan NEU	1853-2	1400 x 900 x 25	140			SD 25771
Superplan NEU	1860-2	1400 x 1000 x 25	140			SD 25772
Superplan NEU	1827-2	1500 x 700 x 25	140			SD 25773
Superplan NEU	1837-2	1500 x 750 x 25	140			SD 25774
Superplan NEU	1844-2	1500 x 800 x 25	140			SD 25775
Superplan NEU	1854-2	1500 x 900 x 25	140			SD 25776
Superplan NEU	1861-2	1500 x 1000 x 25	140			SD 25777
Superplan NEU	1828-2	1600 x 700 x 25	140			SD 25778
Superplan NEU	1838-2	1600 x 750 x 25	140			SD 25779
Superplan NEU	1845-2	1600 x 800 x 25	140			SD 25780
Superplan NEU	1855-2	1600 x 900 x 25	140			SD 25781
Superplan NEU	1862-2	1600 x 1000 x 25	140			SD 25782
Superplan NEU	1829-2	1700 x 700 x 25	140			SD 25783
Superplan NEU	1839-2	1700 x 750 x 25	140			SD 25784
Superplan NEU	1846-2	1700 x 800 x 25	140			SD 25785
Superplan NEU	1856-2	1700 x 900 x 25	140			SD 25786
Superplan NEU	1863-2	1700 x 1000 x 25	140			SD 25787
Superplan NEU	1847-2	1800 x 800 x 25	140			SD 25788
Superplan NEU	1857-2	1800 x 900 x 25	140			SD 25789
Superplan NEU	1864-2	1800 x 1000 x 25				SD 25790

** Für Bodenabläufe mit einer Höhe bis 80 mm, z. B. Viega Tempoplex

** Pour écoulements avec hauteur jusqu'à 80 mm, par ex. Viega Tempoplex

Kaldewei

Maßangaben in mm/*Dimensions en mm*

Modell <i>Modèle</i>	Hersteller-Nr. <i>No fabricant</i>	Wannenmaße <i>Dimensions du receveur</i>	Trägerhöhe <i>Hauteur du support</i>	Typ <i>Type</i>	TEAM Art.-Nr. <i>Team no art</i>	Schedel Art.-Nr. <i>No art.</i>
<i>Duschwannenträger/Supports de receveurs de douche</i>						
Superplan XXL	438	1300 x 900 x 43	170			SD 21052
Superplan XXL	408	1400 x 700 x 39	170			SD 21830
Superplan XXL	410	1400 x 750 x 40	170			SD 21829
Superplan XXL	446	1400 x 800 x 40	170			SD 21815
Superplan XXL	429	1400 x 900 x 43	170			SD 21831
Superplan XXL	412	1400 x 1000 x 43	170			SD 21828
Superplan XXL	433	1500 x 700 x 39	170			SD 21047
Superplan XXL	435	1500 x 750 x 40	170			SD 21049
Superplan XXL	447	1500 x 800 x 40	170			SD 21816
Superplan XXL	439	1500 x 900 x 43	170			SD 21053
Superplan XXL	442	1500 x 1000 x 43	170			SD 21056
Superplan XXL	431	1600 x 700 x 39	170			SD 21048
Superplan XXL	436	1600 x 750 x 40	170			SD 21050
Superplan XXL	448	1600 x 800 x 40	170			SD 21817
Superplan XXL	440	1600 x 900 x 43	170			SD 21054
Superplan XXL	443	1600 x 1000 x 43	170			SD 21057
Superplan XXL	409	1700 x 700 x 47	170			SD 21826
Superplan XXL	411	1700 x 750 x 47	170			SD 21825
Superplan XXL	456	1700 x 800 x 47	170			SD 25857
Superplan XXL	430	1700 x 900 x 51	170			SD 21832
Superplan XXL	444	1700 x 1000 x 51	170			SD 21058
Superplan XXL	437	1800 x 800 x 47	170			SD 21051
Superplan XXL	441	1800 x 900 x 51	170			SD 21055
Superplan XXL	445	1800 x 1000 x 51	170			SD 21059
Superplan Zero	1510-1	700 x 700 x 20	140			SD 25831
Superplan Zero	1510-1	700 x 700 x 20	116			SD 25831 SF
Superplan Zero	1512-1	700 x 800 x 20	140			SD 25832
Superplan Zero	1512-1	700 x 800 x 20	116			SD 25832 SF
Superplan Zero	1518-1	700 x 900 x 20	140			SD 25834
Superplan Zero	1518-1	700 x 900 x 20	116			SD 25834 SF
Superplan Zero	1526-1	700 x 1000 x 20	140			SD 25837
Superplan Zero	1526-1	700 x 1000 x 20	116			SD 25837 SF
Superplan Zero	1536-1	700 x 1100 x 20	140			SD 25841
Superplan Zero	1536-1	700 x 1100 x 20	116			SD 25841 SF
Superplan Zero	1548-1	700 x 1200 x 20	140			SD 25846
Superplan Zero	1548-1	700 x 1200 x 20	116			SD 25846 SF
Superplan Zero	1562-1	700 x 1300 x 20	140			SD 25852
Superplan Zero	1562-1	700 x 1300 x 20	116			SD 25852 SF
Superplan Zero	1572-1	700 x 1400 x 20	140			SD 25808
Superplan Zero	1572-1	700 x 1400 x 20	116			SD 25808 SF
Superplan Zero	1582-1	700 x 1500 x 20	140			SD 25813
Superplan Zero	1582-1	700 x 1500 x 20	116			SD 25813 SF
Superplan Zero	1594-1	700 x 1600 x 20	140			SD 25818
Superplan Zero	1594-1	700 x 1600 x 20	116			SD 25818 SF
Superplan Zero	1604-1	700 x 1700 x 20	140			SD 25823
Superplan Zero	1514-1	750 x 800 x 20	140			SD 25833
Superplan Zero	1514-1	750 x 800 x 20	116			SD 25833 SF
Superplan Zero	1520-1	750 x 900 x 20	140			SD 25835
Superplan Zero	1520-1	750 x 900 x 20	116			SD 25835 SF

Kaldewei

Maßangaben in mm/*Dimensions en mm*

Modell <i>Modèle</i>	Hersteller-Nr. <i>No fabricant</i>	Wannenmaße <i>Dimensions du receveur</i>	Trägerhöhe <i>Hauteur du support</i>	Typ <i>Type</i>	TEAM Art.-Nr. <i>Team no art</i>	Schedel Art.-Nr. <i>No art.</i>
<i>Duschwannenträger/Supports de receveurs de douche</i>						
Superplan Zero	1528-1	750 x 1000 x 20	140			SD 25838
Superplan Zero	1528-1	750 x 1000 x 20	116			SD 25838 SF
Superplan Zero	1538-1	750 x 1100 x 20	140			SD 25842
Superplan Zero	1538-1	750 x 1100 x 20	116			SD 25842 SF
Superplan Zero	1550-1	750 x 1200 x 20	140			SD 25847
Superplan Zero	1550-1	750 x 1200 x 20	116			SD 25847 SF
Superplan Zero	1564-1	750 x 1300 x 20	140			SD 25853
Superplan Zero	1564-1	750 x 1300 x 20	116			SD 25853 SF
Superplan Zero	1574-1	750 x 1400 x 20	140			SD 25809
Superplan Zero	1574-1	750 x 1400 x 20	116			SD 25809 SF
Superplan Zero	1584-1	750 x 1500 x 20	140			SD 25814
Superplan Zero	1584-1	750 x 1500 x 20	116			SD 25814 SF
Superplan Zero	1596-1	750 x 1600 x 20	140			SD 25819
Superplan Zero	1596-1	750 x 1600 x 20	116			SD 25819 SF
Superplan Zero	1606-1	750 x 1700 x 20	140			SD 25824
Superplan Zero	1516-1	800 x 800 x 20	140			SD 25801
Superplan Zero	1516-1	800 x 800 x 20	116			SD 25801 SF
Superplan Zero	1522-1	800 x 900 x 20	140			SD 25836
Superplan Zero	1522-1	800 x 900 x 20	116			SD 25836 SF
Superplan Zero	1530-1	800 x 1000 x 20	140			SD 25839
Superplan Zero	1530-1	800 x 1000 x 20	116			SD 25839 SF
Superplan Zero	1540-1	800 x 1100 x 20	140			SD 25843
Superplan Zero	1540-1	800 x 1100 x 20	116			SD 25843 SF
Superplan Zero	1552-1	800 x 1200 x 20	140			SD 25848
Superplan Zero	1552-1	800 x 1200 x 20	116			SD 25848 SF
Superplan Zero	1566-1	800 x 1300 x 20	140			SD 25805
Superplan Zero	1566-1	800 x 1300 x 20	116			SD 25805 SF
Superplan Zero	1576-1	800 x 1400 x 20	140			SD 25810
Superplan Zero	1576-1	800 x 1400 x 20	116			SD 25810 SF
Superplan Zero	1586-1	800 x 1500 x 20	140			SD 25815
Superplan Zero	1586-1	800 x 1500 x 20	116			SD 25815 SF
Superplan Zero	1598-1	800 x 1600 x 20	140			SD 25820
Superplan Zero	1598-1	800 x 1600 x 20	116			SD 25820 SF
Superplan Zero	1608-1	800 x 1700 x 20	140			SD 25825
Superplan Zero	1614-1	800 x 1800 x 20	140			SD 25828
Superplan Zero	1524-1	900 x 900 x 20	140			SD 25802
Superplan Zero	1524-1	900 x 900 x 20	116			SD 25802 SF
Superplan Zero	1532-1	900 x 1000 x 20	140			SD 25840
Superplan Zero	1532-1	900 x 1000 x 20	116			SD 25840 SF
Superplan Zero	1542-1	900 x 1100 x 20	140			SD 25855
Superplan Zero	1542-1	900 x 1100 x 20	116			SD 25855 SF
Superplan Zero	1554-1	900 x 1200 x 20	140			SD 25804
Superplan Zero	1554-1	900 x 1200 x 20	116			SD 25804 SF
Superplan Zero	1568-1	900 x 1300 x 20	140			SD 25806
Superplan Zero	1568-1	900 x 1300 x 20	116			SD 25806 SF
Superplan Zero	1578-1	900 x 1400 x 20	140			SD 25811
Superplan Zero	1578-1	900 x 1400 x 20	116			SD 25811 SF
Superplan Zero	1588-1	900 x 1500 x 20	140			SD 25816
Superplan Zero	1588-1	900 x 1500 x 20	116			SD 25816 SF

Kaldewei

Maßangaben in mm/*Dimensions en mm*

Modell <i>Modèle</i>	Hersteller-Nr. <i>No fabricant</i>	Wannenmaße <i>Dimensions du receveur</i>	Trägerhöhe <i>Hauteur du support</i>	Typ <i>Type</i>	TEAM Art.-Nr. <i>Team no art</i>	Schedel Art.-Nr. <i>No art.</i>
<i>Duschwannenträger/Supports de receveurs de douche</i>						
Superplan Zero	1600-1	900 x 1600 x 20	140			SD 25821
Superplan Zero	1600-1	900 x 1600 x 20	116			SD 25821 SF
Superplan Zero	1610-1	900 x 1700 x 20	140			SD 25826
Superplan Zero	1616-1	900 x 1800 x 20	140			SD 25829
Superplan Zero	1534-1	1000 x 1000 x 20	140			SD 25803
Superplan Zero	1534-1	1000 x 1000 x 20	116			SD 25803 SF
Superplan Zero	1544-1	1000 x 1100 x 20	140			SD 25844
Superplan Zero	1544-1	1000 x 1100 x 20	116			SD 25844 SF
Superplan Zero	1556-1	1000 x 1200 x 20	140			SD 25849
Superplan Zero	1556-1	1000 x 1200 x 20	116			SD 25849 SF
Superplan Zero	1570-1	1000 x 1300 x 20	140			SD 25807
Superplan Zero	1570-1	1000 x 1300 x 20	116			SD 25807 SF
Superplan Zero	1580-1	1000 x 1400 x 20	140			SD 25812
Superplan Zero	1580-1	1000 x 1400 x 20	116			SD 25812 SF
Superplan Zero	1590-1	1000 x 1500 x 20	140			SD 25817
Superplan Zero	1590-1	1000 x 1500 x 20	116			SD 25817 SF
Superplan Zero	1602-1	1000 x 1600 x 20	140			SD 25822
Superplan Zero	1602-1	1000 x 1600 x 20	116			SD 25822 SF
Superplan Zero	1612-1	1000 x 1700 x 20	140			SD 25827
Superplan Zero	1618-1	1000 x 1800 x 20	140			SD 25830
Superplan Zero	1546-1	1100 x 1000 x 20	140			SD 25845
Superplan Zero	1546-1	1100 x 1000 x 20	116			SD 25845 SF
Superplan Zero	1558-1	1100 x 1200 x 20	140			SD 25850
Superplan Zero	1558-1	1100 x 1200 x 20	116			SD 25850 SF
Superplan Zero	1560-1	1200 x 1200 x 20	140			SD 25851
Superplan Zero	1560-1	1200 x 1200 x 20	116			SD 25851 SF
Superplan Zero	1592-1	1500 x 1500 x 20	140			SD 25854
Zirkon (viertelkreis/¼-cercle)	502	750 x 900 x 35	140			SD 21043
Zirkon (viertelkreis/¼-cercle)	600	800 x 800 x 35	140			SD 21886
Zirkon (viertelkreis/¼-cercle)	601	800 x 900 x 35	140			SD 21889
Zirkon (viertelkreis/¼-cercle)	602	800 x 1000 x 35	140			SD 21888
Zirkon (viertelkreis/¼-cercle)	501	900 x 750 x 35	140			SD 21042
Zirkon (viertelkreis/¼-cercle)	603	900 x 800 x 35	140			SD 21885
Zirkon (viertelkreis/¼-cercle)	604	900 x 900 x 35	140			SD 21843
Zirkon (viertelkreis/¼-cercle)	605	1000 x 800 x 35	140			SD 21887
Zirkon (viertelkreis/¼-cercle)	606	1000 x 1000 x 35	140			SD 21890
Zirkon (viertelkreis/¼-cercle)	511	800 x 800 x 65	170			SD 20098
Zirkon (viertelkreis/¼-cercle)	513	900 x 900 x 65	170			SD 20099
Zirkon (viertelkreis/¼-cercle)	510	1000 x 1000 x 65	170			SD 21848

Unterbau für Kaldewei Duschfläche NEXSYS/Sous-structure pour le fond de douche Kaldewei NEXSYS

Maßangaben in mm/Dimensions en mm

Wannenmodell <i>Modèle de fond de douche</i>	Hersteller-Nr. <i>No fabricant</i>	Wannenmaße <i>Dimensions du fond de douche</i>	Höhe <i>Hauteur</i>	inklusive Montagekleber <i>Y c. colle de montage</i>	TEAM Art.-Nr. <i>Team no art.</i>	Schedel Art.-Nr. <i>No art.</i>
NEXSYS	2628	750 x 1700	30/60	2		KAQU75170
NEXSYS	2610	800 x 800	30/60	1		KAQU8080
NEXSYS	2611	800 x 900	30/60	1		KAQU8090
NEXSYS	2613	800 x 1000	30/60	1		KAQU80100
NEXSYS	2617	800 x 1200	30/60	1		KAQU80120
NEXSYS	2622	800 x 1400	30/60	2		KAQU80140
NEXSYS	2625	800 x 1600	30/60	2		KAQU80160
NEXSYS	2612	900 x 900	30/60	2		KAQU9090
NEXSYS	2614	900 x 1000	30/60	1		KAQU90100
NEXSYS	2616	900 x 1100	30/60	1		KAQU90110
NEXSYS	2618	900 x 1200	30/60	2		KAQU90120
NEXSYS	2621	900 x 1300	30/60	2		KAQU90130
NEXSYS	2323	900 x 1400	30/60	2		KAQU90140
NEXSYS	2626	900 x 1600	30/60	2		KAQU90160
NEXSYS	2629	900 x 1700	30/60	2		KAQU90170
NEXSYS	2615	1000 x 1000	30/60	1		KAQU100100
NEXSYS	2619	1000 x 1200	30/60	2		KAQU100120
NEXSYS	2624	1000 x 1400	30/60	2		KAQU100140
NEXSYS	2627	1000 x 1600	30/60	2		KAQU100160
NEXSYS	2620	1200 x 1200	30/60	2		KAQU120120

Koralle

Maßangaben in mm/*Dimensions en mm*

Modell <i>Modèle</i>	Hersteller-Nr. <i>No fabricant</i>	Wannenmaße <i>Dimensions de la baignoires</i>	Trägerhöhe <i>Hauteur du support</i>	Typ <i>Type</i>	TEAM Art.-Nr. <i>Team no art</i>	Schedel Art.-Nr. <i>No art.</i>
<i>Badewannenträger/Supports de baignoires</i>						
T200	VL427170075201	1700 x 750	600	XL		SW 10251
T200 Mittelablauf/ <i>Écoulement centré</i>	VL429170075201	1700 x 750	600	XL		SW 10252
T200	VL429180080201	1800 x 800	600	XL		SW 10253
T200	VL429190090201	1900 x 900	600	XL		SW 10254
T200 Raumparwanne/ <i>Baignoire gain de place links/gauche</i>	VL148170075201	1700 x 750	570			SW 10269
T200 Raumparwanne/ <i>Baignoire gain de place rechts/droite</i>	VL166170075201	1700 x 750	570			SW 10270
T200 Raumparwanne/ <i>Baignoire gain de place links/gauche</i>	VL148180080201	1800 x 800	570			SW 10271
T200 Raumparwanne/ <i>Baignoire gain de place rechts/droite</i>	VL166180080201	1800 x 800	570			SW 10272
T200 <i>oval/ovale</i>	VL431180085201	1800 x 850	600			SW 10255
T200 6-eck/ <i>hexagone</i>	VL198190080201	1950 x 800	570			SW 10256
T200 6-eck/ <i>hexagone</i> Überlauf vorn/ <i>Trop-plein devant</i>	VL408202080201	2020 x 800	570	XL		SW 13402
T200 6-eck/ <i>hexagone</i> Überlauf hinten/ <i>Trop-plein derrière</i>	VL441202080201	2020 x 800	570	XL		SW 10338
T200 6-eck/ <i>hexagone</i> Überlauf vorn/ <i>Trop-plein devant</i>	VL175202080201	2020 x 800	570	XL		SW 13401
T200 6-eck/ <i>hexagone</i> Überlauf hinten/ <i>Trop-plein derrière</i>	VL436202080201	2020 x 800	570	XL		SW 10337
T200 Eckbadewanne/ <i>Baignoire d'angle</i>	VL129145145201	1450 x 1450	600	B		SW 10257
T200 Eckbadewanne/ <i>Baignoire d'angle</i> mit Ablage/ <i>avec tablette</i>	VL129145145201	1450 x 1450	600	A		SW 10257A
T200 Seg. Rund Eckbadewanne/ <i>Baignoire d'angle</i>	VL192145145201	1450 x 1450	570	B		SW 10268
T200 Seg. Rund Eckbadewanne/ <i>baignoire d'angle</i> mit Ablage/ <i>avec tablette</i>	VL192145145201	1450 x 1450	570	A		SW 10268A
T300 Mittelablauf/ <i>Écoulement centré</i>)	VP190170075201	1700 x 750	570	XL		SW 10273
T300 Mittelablauf/ <i>Écoulement centré</i>)	VP190170075201	1800 x 800	570	XL		SW 10274
T300 Mittelablauf/ <i>Écoulement centré</i>)	VP190190090201	1900 x 900	570	XL		SW 10275
T300 Mittelablauf/ <i>Écoulement centré</i>	VP427160070201	1600 x 700	570			SW 10276
T300 Mittelablauf/ <i>Écoulement centré</i>)	VP427170070201	1700 x 700	570			SW 10277
T300 Mittelablauf/ <i>Écoulement centré</i>)	VP427170075201	1700 x 750	570			SW 10278
T300 Mittelablauf/ <i>Écoulement centré</i>)	VP427180080201	1800 x 800	570			SW 10279
T500 Überlauf vorn/ <i>Trop-plein devant</i>	VK190180080201	1800 x 800	600	XL		SW 10260

Koralle

Maßangaben in mm/*Dimensions en mm*

Modell <i>Modèle</i>	Hersteller-Nr. <i>No fabricant</i>	Wannenmaße <i>Dimensions de la baignoires</i>	Trägerhöhe <i>Hauteur du support</i>	Typ <i>Type</i>	TEAM Art.-Nr. <i>Team no art</i>	Schedel Art.-Nr. <i>No art.</i>
<i>Badewannenträger/Supports de baignoires</i>						
T500 Überlauf hinten/ <i>Trop-plein derrière</i>	VK161180080201	1800 x 800	600	XL		SW 10261
T500 Überlauf vorn/ <i>Trop-plein devant</i>	VK190190090201	1900 x 900	600	XL		SW 10262
T500 Überlauf hinten/ <i>Trop-plein derrière</i>	VK161190090201	1900 x 900	600	XL		SW 10263
T500 oval/ <i>ovale</i> Überlauf vorn/ <i>Trop-plein devant</i>	VK423180085201	1800 x 850	600	XL		SW 10264
T500 oval/ <i>ovale</i> Überlauf hinten/ <i>Trop-plein derrière</i>	VK182180085201	1800 x 850	600	XL		SW 10265
T500 6-eck/ <i>hexagone</i> Überlauf vorn/ <i>Trop-plein devant</i>	VK170200085201	2000 x 850	600	XL		SW 10266
T500 6-eck/ <i>hexagone</i> Überlauf hinten/ <i>Trop-plein derrière</i>	VK184200085201	2000 x 850	600	XL		SW 10267
T700	VN190170075201	1700 x 750	600	XL		SW 10329
T700	VN190180080201	1800 x 800	600	XL		SW 13434
T700	VN190190090201	1900 x 900	600	XL		SW 13445
T700 oval/ <i>ovale</i>	VN423180085201	1800 x 850	600			SW 13448
T900 oval/ <i>ovale</i> Überlauf vorn/ <i>Trop-plein devant</i>	VM402180085201	1800 x 850	570	XL		SW 13437
T900 oval/ <i>ovale</i> Überlauf hinten/ <i>Trop-plein derrière</i>	VM182180085201	1800 x 850	570	XL		SW 10347
T900 oval/ <i>ovale</i> Überlauf vorn/ <i>Trop-plein devant</i>	VM402190090201	1900 x 900	570	XL		SW 13408
T900 oval/ <i>ovale</i> Überlauf hinten/ <i>Trop-plein derrière</i>	VM182190090201	1900 x 900	570	XL		SW 10349

Maßangaben in mm/*Dimensions en mm*

Modell <i>Modèle</i>	Hersteller-Nr. <i>No fabricant</i>	Wannenmaße <i>Dimensions du receveur</i>	Trägerhöhe <i>Hauteur du support</i>	Typ <i>Type</i>	TEAM Art.-Nr. <i>Team no art</i>	Schedel Art.-Nr. <i>No art.</i>
<i>Duschwannenträger/Supports de receveurs de douche</i>						
T200 80/80	VL151080080201	800 x 800 x 50	170			SD 23529
T200 viertelkreis/ <i>¼-cercle</i>	VL195080080201	800 x 800 x 50	164			SD 23532
T200 90/75	VL186090075201	900 x 750 x 50	170			SD 23530
T200 90/90	VL151090090201	900 x 900 x 50	170			SD 23531
T200 viertelkreis/ <i>¼-cercle</i>	VL195090090201	900 x 900 x 50	164			SD 23533
T200 5-eck/ <i>pentagone</i>	VL168090090201	900 x 900 x 50	164			SD 23535
T200	VL151100100201	1000 x 1000 x 50	170			SD 23528
T200 viertelkreis/ <i>¼-cercle</i>	VL195100100201	1000 x 1000 x 50	164			SD 23534
T200 5-eck/ <i>pentagone</i>	VL168100100201	1000 x 1000 x 50	164			SD 23536
T300	VP186090080201	900 x 800 x 35	140			SD 23500
T300	VP151090090201	900 x 900 x 35	140			SD 23501

Koralle

Maßangaben in mm/*Dimensions en mm*

Modell <i>Modèle</i>	Hersteller-Nr. <i>No fabricant</i>	Wannenmaße <i>Dimensions du receveur</i>	Trägerhöhe <i>Hauteur du support</i>	Typ <i>Type</i>	TEAM Art.-Nr. <i>Team no art</i>	Schedel Art.-Nr. <i>No art.</i>
<i>Duschwannenträger/Supports de receveurs de douche</i>						
T300	VP186100080201	1000 x 800 x 35	140			SD 23511
T300	VP186100090201	1000 x 900 x 35	140			SD 21749
T300	VP151100100201	1000 x 1000 x 35	140			SD 23517
T300	VP186120080201	1200 x 800 x 35	140			SD 23549
T300	VP186120090201	1200 x 900 x 35	140			SD 21725
T300	VQ151090090201	900 x 900 x 30	110			SD 25532
T300	VP186140090201	1400 x 900 x 35	140			SD 23518
T300 viertelkreis/¼-cercle	VP195090090201	900 x 900 x 35	140			SD 23502
T300 5-eck/pentagone	VP168090090201	900 x 900 x 35	140			SD 23504
T300 5-eck/pentagone	VP168100100201	1000 x 1000 x 35	164			SD 23505
T400	VQ151100100201	1000 x 1000 x 30	110			SD 25533
T400	VQ186120080201	1200 x 800 x 30	110			SD 25534
T400	VQ186120090201	1200 x 900 x 30	110			SD 25535
T400	VQ186140090201	1400 x 900 x 30	110			SD 25536
T700	VN151080080201	800 x 800 x 15	140			SD 25500
T700	VN186090070201	900 x 700 x 15	140			SD 25501
T700	VN186090075201	900 x 750 x 20	140			SD 25502
T700	VN186090080201	900 x 800 x 20	140			SD 25503
T700	VN151090090201	900 x 900 x 20	140			SD 25504
T700	VN186100080201	1000 x 800 x 20	140			SD 25505
T700	VN186100090201	1000 x 900 x 20	140			SD 25506
T700	VN151100100201	1000 x 1000 x 25	140			SD 25507
T700	VN186110100201	1100 x 800 x 20	140			SD 25508
T700	VN186110090201	1100 x 900 x 20	140			SD 25509
T700	VN186110100201	1100 x 1000 x 25	140			SD 25510
T700	VN186120080201	1200 x 800 x 20	140			SD 25511
T700	VN186120090201	1200 x 900 x 20	140			SD 25512
T700	VN186120100201	1200 x 1000 x 25	140			SD 25513
T700	VN151120120201	1200 x 1200 x 30	140			SD 25514
T700	VN186130080201	1300 x 800 x 20	140			SD 25515
T700	VN186130090201	1300 x 900 x 20	140			SD 25516
T700	VN186130100201	1300 x 1000 x 20	140			SD 25517
T700	VN186140080201	1400 x 800 x 20	140			SD 25518
T700	VN186140090201	1400 x 900 x 20	140			SD 25519
T700	VN186140100201	1400 x 1000 x 20	140			SD 25520
T700	VN186150090201	1500 x 900 x 25	140			SD 25521
T700	VN186160080201	1600 x 800 x 25	140			SD 25522
T700	VN186160090201	1600 x 900 x 25	140			SD 25523
T700	VN186160100201	1600 x 1000 x 25	140			SD 25524
T700	VN186170075201	1700 x 7500 x 25	140			SD 25525
T700	VN186180080201	1800 x 800 x 25	140			SD 25526
T700	VN186180090201	1800 x 900 x 25	140			SD 25527
T700	VN186180100201	1800 x 1000 x 30	140			SD 25528
T700	VN186190090201	1900 x 900 x 30	140			SD 25529
T700 viertelkreis/¼-cercle	VN195090090201	900 x 900 x 15	140			SD 25530
T700 viertelkreis/¼-cercle	VN195100100201	1000 x 1000 x 15	140			SD 25531

Laufen

Maßangaben in mm/*Dimensions en mm*

Modell <i>Modèle</i>	Hersteller-Nr. <i>No fabricant</i>	Wannenmaße <i>Dimensions de la baignoires</i>	Trägerhöhe <i>Hauteur du support</i>	Typ <i>Type</i>	TEAM Art.-Nr. <i>Team no art.</i>	Schedel Art.-Nr. <i>No art.</i>
<i>Badewannenträger/Supports de baignoires</i>						
Lua	2.3008.0	1600 x 700	570	XL		SW 80443
Lua	2.3108.0	1700 x 700	570	XL		SW 80439
Lua	2.3208.0	1700 x 750	570	XL		SW 80440
Lua	2.3308.0	1800 x 800	570	XL		SW 80441
Lua	2.3408.0	1900 x 900	570	XL		SW 80442
Moderna Plus	2.2514.0	1600 x 700	555	EUROYAL	118743	SW 87914
Moderna Plus	2.2512.0	1700 x 700	570	XL	118629	SW 87917
Moderna Plus	2.2513.0	1700 x 750	570	XL	118610	SW 87101
Moderna Plus	2.2507.0	1700 x 750	570	XL		SW 80432
Moderna Plus	2.2506.0	1800 x 800	570	XL	118747	SW 80433
Palladium	2.2511.0/2	1700 x 750	570	XL	118610	SW 87101
Palladium	2.2510.0	1800 x 800	570	XL		SW 80413
Pro	2.3395.0	1600 x 700	600	XL		SW 80437
Pro	2.23095.1	1700 x 700	600	XL		SW 80436
Pro	2.2695.0	1700 x 750	600	XL		SW 80434
Pro	2.3195.0	1700 x 750	590	XL		SW 80435
Pro	2.3290/2.3295	1800 x 800	590	XL		SW 80431
Pro	2.3495.0	1900 x 900	590	XL		SW 80438
Pro S	2.2618.0	1700 x 750	555	XL		SW 80444
Pro S	2.2718.0	1800 x 800	555	XL		SW 80445
Thallium	2.2509.0	1800 x 800	570	XL		SW 80429
Thallium oval/ <i>ovale</i>	2.2508.0	1800 x 800	570			SW 80430

Laufen

Maßangaben in mm/*Dimensions en mm*

Modell <i>Modèle</i>	Hersteller-Nr. <i>No fabricant</i>	Wannenmaße <i>Dimensions du receveur</i>	Trägerhöhe <i>Hauteur du support</i>	Typ <i>Type</i>	TEAM Art.-Nr. <i>Team no art</i>	Schedel Art.-Nr. <i>No art.</i>
<i>Duschwannenträger/Supports de receveurs de douche</i>						
Platina	2.1500.1	800 x 800 x 25	140		147515	SD 95450
Platina	2.1500.3	900 x 750 x 25	140			SD 90321
Platina	2.1500.2	900 x 900 x 25	140		147516	SD 95451
Platina	2.1503.0	1000 x 900 x 25	140			SD 90339
Platina	2.1500.4	1000 x 1000 x 25	140			SD 90323
Platina		1200 x 800 x 25	140			SD 90324
Platina	2.1503.2	1200 x 900 x 25	140			SD 90341
Platina		1400 x 800 x 25	140			SD 90325
Platina	2.1503.4	1400 x 900 x 25	140			SD 90343
Platina viertelkreis/ <i>¼-cercle</i>	2.1500.8	900 x 900 x 25	140			SD 90329
Platina viertelkreis/ <i>¼-cercle</i>	2.1500.9	1000 x 1000 x 25	140			SD 90328
Platina	2.1501.1	800 x 800 x 65	170		147533	SD 21012
Platina	2.1501.3	900 x 750 x 65	170			SD 90317
Platina	2.1501.2	900 x 900 x 65	170		147534	SD 21026
Platina	2.1503.1	1000 x 900 x 65	170			SD 90340
Platina	2.1501.4	1000 x 1000 x 65	170			SD 90322
Platina		1200 x 800 x 65	170			SD 90326
Platina	2.1503.3	1200 x 900 x 65	170			SD 90342
Platina		1400 x 800 x 65	170			SD 90327
Platina	2.1503.5	1400 x 900 x 65	170			SD 90344
Platina	2.1503.6	1600 x 900 x 45	170			SD 90345
Platina	2.1503.7	1800 x 900 x 45	170			SD 90346
Platina viertelkreis/ <i>¼-cercle</i>	2.1501.8	900 x 900 x 65	170			SD 90331
Platina viertelkreis/ <i>¼-cercle</i>	2.1501.9	1000 x 1000 x 65	170			SD 90330
Platina	2.1502.1	800 x 800 x 150	305		147511	SD 20000
Platina	2.1502.2	900 x 900 x 150	305		147513	SD 20010
Platina	2.1502.3	900 x 750 x 150	305			SD 20015
Living quadratisch/ <i>carré</i>	2.1143.1	800 x 800 x 45	140			SD 90310
Living quadratisch/ <i>carré</i>	2.1143.2	900 x 900 x 45	140			SD 90311
Living quadratisch/ <i>carré</i>	2.1143.3	1000 x 1000 x 45	140			SD 90312
Pro	2.1095.0	800 x 800 x 28	100			SD 91010
Pro	2.1095.6	900 x 900 x 29	100			SD 91011
Pro	2.1195.2	1000 x 1000 x 31	100			SD 91014
Pro	2.1195.8	1200 x 1200 x 33	100			SD 91020
Pro	2.1595.4	1400 x 700 x 29	100			SD 91023
Pro	2.1095.3	1400 x 800 x 31	100			SD 91024
Pro	2.1095.9	1400 x 900 x 29	100			SD 91026
Pro	2.1195.4	1400 x 1000 x 32	100			SD 91027
Pro	2.1295.8	1400 x 1400 x 40	100			SD 91028
Pro	2.1395.3	1500 x 1500 x 40	100			SD 91032
Pro	2.1395.6	1600 x 700 x 32	100			SD 91034
Pro	2.1395.7	1600 x 750 x 32	100			SD 91036
Pro	2.1095.4	1600 x 800 x 33	100			SD 91037
Pro	2.1195.0	1600 x 900 x 32	100			SD 91039

Laufen

Maßangaben in mm/*Dimensions en mm*

Modell <i>Modèle</i>	Hersteller-Nr. <i>No fabricant</i>	Wannenmaße <i>Dimensions du receveur</i>	Trägerhöhe <i>Hauteur du support</i>	Typ <i>Type</i>	TEAM Art.-Nr. <i>Team no art</i>	Schedel Art.-Nr. <i>No art.</i>
<i>Duschwannenträger/Supports de receveurs de douche</i>						
Pro	2.1195.5	1600 x 1000 x 30	100			SD 91041
Pro	2.1495.6	1800 x 700 x 32	100			SD 91044
Pro	2.1495.8	1800 x 750 x 32	100			SD 91045
Pro	2.1095.5	1800 x 800 x 33	100			SD 91047
Pro	2.1195.1	1800 x 900 x 33	100			SD 91049
Pro	2.1195.6	1800 x 1000 x 33	100			SD 91050
Pro	2.1595.3	2000 x 900 x 35	100			SD 91051
Pro	2.1195.7	2000 x 1000 x 35	100			SD 91052
Pro, Abl. kurze Seite/ <i>écoulement côté court</i>	2.1095.1	1000 x 800 x 32	100			SD 91012
Pro, Abl. kurze Seite/ <i>écoulement côté court</i>	2.1095.7	1000 x 900 x 31	100			SD 91013
Pro, Abl. kurze Seite/ <i>écoulement côté court</i>	2.1295.4	1100 x 800 x 33	100			SD 91015
Pro, Abl. kurze Seite/ <i>écoulement côté court</i>	2.1295.1	1200 x 700 x 38	100			SD 91016
Pro, Abl. kurze Seite/ <i>écoulement côté court</i>	2.1095.2	1200 x 800 x 33	100			SD 91017
Pro, Abl. kurze Seite/ <i>écoulement côté court</i>	2.1095.8	1200 x 900 x 33	100			SD 91018
Pro, Abl. kurze Seite/ <i>écoulement côté court</i>	2.1195.3	1200 x 1000 x 33	100			SD 91019
Pro, Abl. kurze Seite/ <i>écoulement côté court</i>	2.1295.2	1300 x 700 x 38	100			SD 91021
Pro, Abl. kurze Seite/ <i>écoulement côté court</i>	2.1295.3	1400 x 700 x 38	100			SD 91022
Pro, Abl. kurze Seite/ <i>écoulement côté court</i>	2.1295.6	1400 x 800 x 42	100			SD 91025
Pro, Abl. kurze Seite/ <i>écoulement côté court</i>	2.1295.7	1400 x 900 x 42	100			SD 90347
Pro, Abl. kurze Seite/ <i>écoulement côté court</i>	2.1295.9	1500 x 700 x 42	100			SD 91029
Pro, Abl. kurze Seite/ <i>écoulement côté court</i>	2.1395.1	1500 x 800 x 42	100			SD 91030
Pro, Abl. kurze Seite/ <i>écoulement côté court</i>	2.1395.2	1500 x 900 x 42	100			SD 91031
Pro, Abl. kurze Seite/ <i>écoulement côté court</i>	2.1395.4	1600 x 700 x 42	100			SD 91033
Pro, Abl. kurze Seite/ <i>écoulement côté court</i>	2.1395.5	1600 x 750 x 42	100			SD 91035
Pro, Abl. kurze Seite/ <i>écoulement côté court</i>	2.1395.8	1600 x 800 x 42	100			SD 91038
Pro, Abl. kurze Seite/ <i>écoulement côté court</i>	2.1395.9	1600 x 900 x 42	100			SD 91040
Pro, Abl. kurze Seite/ <i>écoulement côté court</i>	2.1495.1	1700 x 750 x 32	100			SD 91042
Pro, Abl. kurze Seite/ <i>écoulement côté court</i>	2.1495.3	1700 x 800 x 46	100			SD 91043
Pro, Abl. kurze Seite/ <i>écoulement côté court</i>	2.1495.9	1800 x 750 x 46	100			SD 91046
Pro, Abl. kurze Seite/ <i>écoulement côté court</i>	2.1195.9	1800 x 800 x 46	100			SD 91048

Schmidlin

Maßangaben in mm/*Dimensions en mm*

Modell <i>Modèle</i>	Hersteller-Nr. <i>No fabricant</i>	Wannenmaße <i>Dimensions de la baignoires</i>	Trägerhöhe <i>Hauteur du support</i>	Typ <i>Type</i>	TEAM Art.-Nr. <i>Team no art.</i>	Schedel Art.-Nr. <i>No art.</i>
<i>Badewannenträger/Supports de baignoires</i>						
Arch		1700 x 800	570			SW 87378
Arch		1800 x 800	570			SW 87379
Arch		1900 x 900	570			SW 87380
Bambino FE links/ <i>gauche</i>	1341	1570 x 700	570	XL		SW 87010
Bambino FE rechts/ <i>droite</i>	1639	1570 x 700	570	XL		SW 87011
Contura Comfort	1449	1800 x 800	570	XL		SW 87368
Contura Comfort	1267	1900 x 900	570	XL		SW 87369
Contura Comfort	1107	2000 x 900	570	XL		SW 87370
Contura Duo	1173	1600 x 700	570	XL		SW 87345
Contura Duo	1417	1700 x 700	570	XL		SW 87346
Contura Duo	1616	1700 x 750	570	XL		SW 87347
Contura Duo	1404	1800 x 800	570	XL		SW 87348
Contura Duo	1607	1900 x 900	570	XL		SW 87349
Cubic	1060	1800 x 850	570	XL		SW 87371
Cubic	1597	1800 x 900	570	XL		SW 87372
Duett	1531	1600 x 650	570	XL		SW 87050
Duett	1543	1600 x 700	570	XL		SW 87051
Duett	1083	1700 x 700	570	XL		SW 87052
Duett	1167	1700 x 750	570	XL		SW 87053
Duett	1229	1800 x 750	555	XL		SW 87054
Duett	1428	1800 x 800	570	XL		SW 87055
Duett	1558	1900 x 800	570	XL		SW 87056
Duett	1591	1900 x 900	570	XL		SW 87318
Duo	1475	1800 x 800	570	XL		SW 87060
Fino 6-eck/ <i>hexagone</i>	1038	1880 x 700	555	XL		SW 87080
Fino 6-eck/ <i>hexagone</i>	1246	2000 x 750	555	XL		SW 87081
Fino 6-eck/ <i>hexagone</i>	1277	2100 x 800		XL		SW 87252
Flair oval/ <i>ovale</i>	1150	1580 x 680	570	XL		SW 87090
Flair oval/ <i>ovale</i>	1022	1680 x 730	570	XL		SW 87091
Flair oval/ <i>ovale</i>	1211	1780 x 780	570	XL		SW 87092
Flair oval/ <i>ovale</i>	1358	1880 x 800	570			SW 87325
Form	1025	1600 x 750	570	XL	118744	SW 87912
Form	1526	1700 x 750	570	XL	118610	SW 87101
Form	1172	1800 x 800	570	STANDARD	118718	SW 10014
Form	1623	1900 x 800	570	XL		SW 87103
Free	1524	1700 x 750	570	XL		SW 87327
Free	1546	1800 x 800	570	XL		SW 87328
Free	1727	1900 x 900	570	XL		SW 87329
Free	1518	2000 x 1000	570	XL		SW 87330
Home Oval (<i>oval/ovale</i>)	1048	1800 x 1000	580			SW 87319
Kinderwanne	1334	800 x 500 x 280				SW 87121
Kinderwanne	1621	900 x 500 x 280				SW 87122
Kinderwanne	1689	1000 x 500 x 280				SW 87120
Kombi	1082	1500 x 750	555	XL		SW 87130
Kombi	1477	1600 x 700	555	XL		SW 87365
Kombi	1160	1600 x 750	555	XL		SW 87131
Kombi	1595	1650 x 750	570	XL		SW 87132

Schmidlin

Maßangaben in mm/*Dimensions en mm*

Modell <i>Modèle</i>	Hersteller-Nr. <i>No fabricant</i>	Wannenmaße <i>Dimensions de la baignoires</i>	Trägerhöhe <i>Hauteur du support</i>	Typ <i>Type</i>	TEAM Art.-Nr. <i>Team no art.</i>	Schedel Art.-Nr. <i>No art.</i>
<i>Badewannenträger/Supports de baignoires</i>						
Kombi	1076	1700 x 750	570	XL	118618	SW 87133
Kombi	1728	1700 x 800	570	XL	118619	SW 87134
Kombi	1157	1800 x 800	570	STANDARD	118620	SW 87135
Kombinet	1370	1700 x 700	555	XL		SW 87140
<i>Luna</i>						
Überlauf vorn/ <i>Trop-plein devant</i> Fußteil links/ <i>Piètement à gauche</i>	1416	1700 x 750	570	XL		SW 87315
<i>Luna</i>						
Überlauf vorn/ <i>Trop-plein devant</i> Fußteil rechts/ <i>Piètement à droite</i>	1673	1700 x 750	570	XL		SW 87316
Mini	1640	1080 x 730	555	XL		SW 87170
Mini	1111	1200 x 700	555	XL		SW 87171
Mini	1469	1240 x 700	555	XL		SW 87172
Mini	1464	1300 x 700	555	XL		SW 87173
Norm Classic	1649	1400 x 700	570	XL		SW 87200
Norm Classic	1588	1500 x 700	570	XL		SW 87201
Norm Classic	1061	1550 x 700	570	XL		SW 87202
Norm Classic	1655	1600 x 700	570	XL		SW 87203
Norm Classic	1120	1600 x 750				SW 87356
Norm Classic	1557	1650 x 700	570	XL		SW 87204
Norm Classic	1392	1650 x 750				SW 87357
Norm Classic	1604	1680 x 700	570	XL		SW 87205
Norm Classic	1017	1680 x 750				SW 87358
Norm Classic	1041	1700 x 700	570	XL	118629	SW 87917
Norm Classic	1435	1700 x 750	570	XL	118610	SW 87101
Norm Classic	1323	1750 x 700				SW 87359
Norm Classic	1421	1750 x 750	570	XL		SW 87360
Norm Classic	1570	1750 x 800	570	XL		SW 87208
Norm Classic	1114	1800 x 700	570	XL		SW 87313
Norm Classic	1700	1800 x 750	570	XL		SW 87361
Norm Classic	1086	1800 x 800	570	XL	118718	SW 10014
<i>Ocean</i>						
Überlauf vorn/ <i>Trop-plein devant</i> Duschteil rechts/ <i>Partie douche à droite</i>	1578	1600 x 700	570	XL		SW 87253
<i>Ocean</i>						
Überlauf vorn/ <i>trop-plein devant</i> Duschteil links/ <i>Partie douche à gauche</i>	1034	1600 x 700	570	XL		SW 87254
<i>Ocean</i>						
Überlauf vorn/ <i>Trop-plein devant</i> Duschteil rechts/ <i>Partie douche à droite</i>	1633	1700 x 750	570	XL		SW 87255
<i>Ocean</i>						
Überlauf vorn/ <i>Trop-plein devant</i> Duschteil links/ <i>Partie douche à gauche</i>	1510	1700 x 750	570	XL		SW 87256
<i>Ocean</i>						
Überlauf vorn/ <i>Trop-plein devant</i> Duschteil rechts/ <i>Partie douche à droite</i>	1079	1700 x 800	570	XL		SW 87314
<i>Ocean</i>						
Überlauf vorn/ <i>Trop-plein devant</i> Duschteil links/ <i>Partie douche à gauche</i>	1395	1700 x 800	570	XL		SW 87324
<i>Ocean</i>						
Überlauf vorn/ <i>Trop-plein devant</i> Duschteil rechts/ <i>Partie douche à droite</i>	1369	1800 x 800	570	XL		SW 87257
<i>Ocean</i>						
Überlauf vorn/ <i>Trop-plein devant</i> Duschteil links/ <i>Partie douche à gauche</i>	1405	1800 x 800	570	XL		SW 87258

Schmidlin

Maßangaben in mm/*Dimensions en mm*

Modell <i>Modèle</i>	Hersteller-Nr. <i>No fabricant</i>	Wannenmaße <i>Dimensions de la baignoires</i>	Trägerhöhe <i>Hauteur du support</i>	Typ <i>Type</i>	TEAM Art.-Nr. <i>Team no art.</i>	Schedel Art.-Nr. <i>No art.</i>
<i>Badewannenträger/Supports de baignoires</i>						
Ocean Überlauf vorn/ <i>Trop-plein devant</i> Duschteil rechts/ <i>Partie douche à droite</i>	1388	1600 x 700	555	XL		SW 87332
Ocean Überlauf vorn/ <i>Trop-plein devant</i> Duschteil links/ <i>Partie douche à gauche</i>	1190	1600 x 700	555	XL		SW 87333
Ocean Überlauf vorn/ <i>Trop-plein devant</i> Duschteil rechts/ <i>Partie douche à droite</i>	1661	1700 x 750	555	XL		SW 87334
Ocean Überlauf vorn/ <i>Trop-plein devant</i> Duschteil links/ <i>Partie douche à gauche</i>	1359	1700 x 750	555	XL		SW 87335
Ocean Überlauf vorn/ <i>Trop-plein devant</i> Duschteil rechts/ <i>Partie douche à droite</i>	1335	1700 x 800	555	XL		SW 87336
Ocean Überlauf vorn/ <i>Trop-plein devant</i> Duschteil links/ <i>Partie douche à gauche</i>	1664	1700 x 800	555	XL		SW 87337
Ocean Überlauf vorn/ <i>Trop-plein devant</i> Duschteil rechts/ <i>Partie douche à droite</i>	1503	1800 x 800	555	XL		SW 87338
Ocean Überlauf vorn/ <i>Trop-plein devant</i> Duschteil links/ <i>Partie douche à gauche</i>	1039	1800 x 800	555	XL		SW 87339
Pool Corner Ecke links/ <i>Angle gauche</i>	1609	1600 x 1130				SW 87343
Pool Corner Ecke rechts/ <i>Angle droite</i>	1179	1600 x 1130				SW 87362
Sitzwanne/ <i>Baignoire fauteuil</i>	1084	1050 x 650	555	XL		SW 87270
Sitzwanne/ <i>Baignoire fauteuil</i>	1494	1180 x 730	555	XL		SW 87271
SOLA	1652	1700 x 750	580			SW 87375
SOLA	1906	1700 x 800	580			SW 87381
SOLA	1332	1800 x 800	580			SW 87376
SOLA	1535	1900 x 900	580			SW 87377
Starlet (oval/ <i>ovale</i>)	1520	1650 x 750	570	XL		SW 87280
Starlet (oval/ <i>ovale</i>)	1412	1750 x 800	570	XL		SW 87281
Starlet (oval/ <i>ovale</i>)	1733	1850 x 850	570	XL		SW 87282
Starlet (oval/ <i>ovale</i>)	1471	1950 x 950	570	XL		SW 87326
Super-Kombi	1187	1700 x 750	570	XL		SW 87310
Super-Kombi	1552	1700 x 800	570	XL		SW 87311
Vela Überlauf links, Fußteil links <i>Côté piedstrap-plein gauche</i>	2109	1700 x 750	555			SW 87385
Vela Überlauf rechts, Fußteil rechts <i>Côté piedstrap-plein droite</i>	2206	1700 x 750	555			SW 87384
Vela Überlauf links, Fußteil links <i>Côté piedstrap-plein gauche</i>	2166	1700 x 900	555			SW 87386
Vela Überlauf rechts, Fußteil rechts <i>Côté piedstrap-plein droite</i>	2165	1700 x 900	555			SW 87387
Vela Überlauf links, Fußteil links <i>Côté piedstrap-plein gauche</i>	2216	1700 x 1300	555			SW 87383
Vela Überlauf rechts, Fußteil rechts <i>Côté piedstrap-plein droite</i>	2199	1700 x 1300	555			SW 87382

Schmidlin

Maßangaben in mm/*Dimensions en mm*

Modell <i>Modèle</i>	Hersteller-Nr. <i>No fabricant</i>	Wannenmaße <i>Dimensions du receveur</i>	Trägerhöhe <i>Hauteur de support</i>	TEAM Art.-Nr. <i>Team no art</i>	Schedel Art.-Nr. <i>No art.</i>
<i>Duschwannenträger/Supports de receveurs de douche</i>					
Caro 5-eck/ <i>pentagone</i>	1316	800 x 800 x 35	140		SD 95231
Caro links/ <i>gauche</i> 5-eck/ <i>pentagone</i>	1568	900 x 750 x 35			SD 95289
Caro rechts/ <i>droite</i> 5-eck/ <i>pentagone</i>	1441	750 x 900 x 35			SD 95290
Caro links/ <i>gauche</i> 5-eck/ <i>pentagone</i>	1319	900 x 800 x 35			SD 95291
Caro rechts/ <i>droite</i> 5-eck/ <i>pentagone</i>	1254	800 x 900 x 35			SD 95292
Caro 5-eck/ <i>pentagone</i>	1379	900 x 900 x 35	140		SD 95232
Caro 5-eck/ <i>pentagone</i>	1521	1000 x 1000 x 35	140		SD 95233
Caro 5-eck/ <i>pentagone</i>	1701	800 x 800 x 65	170		SD 95010
Caro links/ <i>gauche</i> 5-eck/ <i>pentagone</i>	1556	900 x 750 x 65	170		SD 95011
Caro rechts/ <i>droite</i> 5-eck/ <i>pentagone</i>	1049	750 x 900 x 65	170		SD 95019
Caro links/ <i>gauche</i> 5-eck/ <i>pentagone</i>	1583	900 x 800 x 65			SD 95293
Caro rechts/ <i>droite</i> 5-eck/ <i>pentagone</i>	1709	800 x 900 x 65			SD 95294
Caro 5-eck/ <i>pentagone</i>	1213	900 x 900 x 65	170		SD 95012
Caro 5-eck/ <i>pentagone</i>	1073	1000 x 1000 x 65	170		SD 95013
Eck-Duschwanne viertelkreis/ <i>¼-cercle</i>	1257	800 x 800 x 35	140		SD 95064
Eck-Duschwanne links/ <i>gauche</i> viertelkreis/ <i>¼-cercle</i>	1507	900 x 750 x 35	140		SD 95234
Eck-Duschwanne rechts/ <i>droite</i> viertelkreis/ <i>¼-cercle</i>	1716	900 x 750 x 35	140		SD 95235
Eck-Duschwanne links/ <i>gauche</i> viertelkreis/ <i>¼-cercle</i>	1544	900 x 800 x 35	140		SD 95302
Eck-Duschwanne rechts/ <i>droite</i> viertelkreis/ <i>¼-cercle</i>	1262	900 x 800 x 35	140		SD 95303
Eck-Duschwanne viertelkreis/ <i>¼-cercle</i>	1205	900 x 900 x 35	140		SD 95061
Eck-Duschwanne links/ <i>gauche</i> viertelkreis/ <i>¼-cercle</i>	1499	1000 x 800 x 35	140		SD 95236
Eck-Duschwanne rechts/ <i>droite</i> viertelkreis/ <i>¼-cercle</i>	1559	1000 x 800 x 35	140		SD 95237
Eck-Duschwanne links/ <i>gauche</i> viertelkreis/ <i>¼-cercle</i>	1534	1000 x 900 x 35	140		SD 95304
Eck-Duschwanne rechts/ <i>droite</i> viertelkreis/ <i>¼-cercle</i>	1532	1000 x 900 x 35	140		SD 95305
Eck-Duschwanne viertelkreis/ <i>¼-cercle</i>	1184	1000 x 1000 x 35	140		SD 95065
Eck-Duschwanne links/ <i>gauche</i> viertelkreis/ <i>¼-cercle</i>	1512	1200 x 800 x 35	140		SD 95306
Eck-Duschwanne rechts/ <i>droite</i> viertelkreis/ <i>¼-cercle</i>	1027	1200 x 800 x 35	140		SD 95307
Eck-Duschwanne links/ <i>gauche</i> viertelkreis/ <i>¼-cercle</i>	1572	1200 x 900 x 35	140		SD 95308
Eck-Duschwanne rechts/ <i>droite</i> viertelkreis/ <i>¼-cercle</i>	1574	1200 x 900 x 35	140		SD 95309
Eck-Duschwanne viertelkreis/ <i>¼-cercle</i>	1030	800 x 800 x 65	170		SD 95030
Eck-Duschwanne links/ <i>gauche</i> viertelkreis/ <i>¼-cercle</i>	1275	900 x 750 x 65	170		SD 95035

Schmidlin

Maßangaben in mm/*Dimensions en mm*

Modell <i>Modèle</i>	Hersteller-Nr. <i>No fabricant</i>	Wannenmaße <i>Dimensions du receveur</i>	Trägerhöhe <i>Hauteur de support</i>	TEAM Art.-Nr. Typ <i>Team no art Type</i>	Schedel Art.-Nr. <i>No art.</i>
<i>Duschwannenträger/Supports de receveurs de douche</i>					
Eck-Duschwanne rechts/ <i>droite</i> viertelkreis/ <i>¼-cercle</i>	1339	900 x 750 x 65	170		SD 95031
Eck-Duschwanne links/ <i>gauche</i> viertelkreis/ <i>¼-cercle</i>	1589	900 x 800 x 65	170		SD 95310
Eck-Duschwanne rechts/ <i>droite</i> viertelkreis/ <i>¼-cercle</i>	1354	900 x 800 x 65	170		SD 92311
Eck-Duschwanne viertelkreis/ <i>¼-cercle</i>	1437	900 x 900 x 65	170		SD 95032
Eck-Duschwanne links/ <i>gauche</i> viertelkreis/ <i>¼-cercle</i>	1122	1000 x 800 x 65	170		SD 95033
Eck-Duschwanne rechts/ <i>droite</i> viertelkreis/ <i>¼-cercle</i>	1141	1000 x 800 x 65	170		SD 95036
Eck-Duschwanne links/ <i>gauche</i> viertelkreis/ <i>¼-cercle</i>	1601	1000 x 900 x 65	170		SD 95313
Eck-Duschwanne rechts/ <i>droite</i> viertelkreis/ <i>¼-cercle</i>	1730	1000 x 900 x 65	170		SD 95314
Eck-Duschwanne viertelkreis/ <i>¼-cercle</i>	1622	1000 x 1000 x 65	170		SD 95034
Eck-Duschwanne links/ <i>gauche</i> viertelkreis/ <i>¼-cercle</i>	1303	1200 x 800 x 65	170		SD 95315
Eck-Duschwanne rechts/ <i>droite</i> viertelkreis/ <i>¼-cercle</i>	1302	1200 x 800 x 65	170		SD 95316
Eck-Duschwanne links/ <i>gauche</i> viertelkreis/ <i>¼-cercle</i>	1219	1200 x 900 x 65	170		SD 95317
Eck-Duschwanne rechts/ <i>droite</i> viertelkreis/ <i>¼-cercle</i>	1729	1200 x 900 x 65	170		SD 95318
Eck-Duschwanne viertelkreis/ <i>¼-cercle</i>	1194	800 x 800 x 150	305		SD 95040
Eck-Duschwanne viertelkreis/ <i>¼-cercle</i>	1297	900 x 900 x 150	280		SD 95042
extratief/ <i>extra profond</i>	1614	800 x 800 x 280	435		SD 95201
extratief/ <i>extra profond</i>	1627	900 x 750 x 280	435		SD 95200
extratief/ <i>extra profond</i>	1563	900 x 900 x 280	435		SD 95202
extratief/ <i>extra profond</i>	1197	1000 x 800 x 280	435		SD 95203
extratief/ <i>extra profond</i>	1630	1000 x 1000 x 280	435		SD 95204
extratief/ <i>extra profond</i>	1721	1200 x 800 x 280	435		SD 95205
flach/ <i>plat</i>	1498	700 x 700 x 65	170		SD 95101
flach/ <i>plat</i>	1577	750 x 750 x 65	170		SD 95104
flach/ <i>plat</i>	1642	800 x 700 x 65	170		SD 95102
flach/ <i>plat</i>	1394	800 x 750 x 65	170		SD 95105
flach/ <i>plat</i>	1135	800 x 800 x 65	170	147533	SD 21012
flach/ <i>plat</i>	1020	850 x 850 x 65			SD 95295
flach/ <i>plat</i>	1001	900 x 600 x 65	170		SD 95100
flach/ <i>plat</i>	1605	900 x 700 x 65	170		SD 95103
flach/ <i>plat</i>	1442	900 x 750 x 65	170		SD 95106
flach/ <i>plat</i>	1625	900 x 800 x 65	170		SD 95108
flach/ <i>plat</i>	1202	900 x 850 x 65			SD 95296
flach/ <i>plat</i>	1586	900 x 900 x 65	170	147534	SD 21026
flach/ <i>plat</i>	1117	1000 x 700 x 65	170		SD 95110
flach/ <i>plat</i>	1274	1000 x 750 x 65	170		SD 95111
flach/ <i>plat</i>	1070	1000 x 800 x 65	170	147425	SD 95112
flach/ <i>plat</i>	1260	1000 x 900 x 65	170	147432	SD 95113
flach/ <i>plat</i>	1328	1000 x 1000 x 65	170	147428	SD 95114

Schmidlin

Maßangaben in mm/*Dimensions en mm*

Modell <i>Modèle</i>	Hersteller-Nr. <i>No fabricant</i>	Wannenmaße <i>Dimensions du receveur</i>	Trägerhöhe <i>Hauteur de support</i>	TEAM Art.-Nr. <i>Team no art</i>	Schedel Art.-Nr. <i>No art.</i>
<i>Duschwannenträger/Supports de receveurs de douche</i>					
flach/ <i>plat</i>	1675	1100 x 700 x 65	170		SD 95319
flach/ <i>plat</i>	1256	1100 x 750 x 65	170		SD 95320
flach/ <i>plat</i>	1560	1100 x 800 x 65	170		SD 95115
flach/ <i>plat</i>	1682	1100 x 900 x 65	170		SD 95116
flach/ <i>plat</i>	1452	1100 x 1000 x 65	170		SD 95238
flach/ <i>plat</i>	1175	1100 x 1100 x 65			SD 95262
flach/ <i>plat</i>	1062	1200 x 700 x 65	170		SD 95117
flach/ <i>plat</i>	1529	1200 x 750 x 65	170		SD 95118
flach/ <i>plat</i>	1011	1200 x 800 x 65	170		SD 95119
flach/ <i>plat</i>	1422	1200 x 900 x 65	170	147433	SD 95120
flach/ <i>plat</i>	1555	1200 x 1000 x 65	170		SD 95121
flach/ <i>plat</i>	1666	1200 x 1100 x 65	170		SD 95239
flach/ <i>plat</i>	1603	1200 x 1200 x 65	170		SD 95227
flach/ <i>plat</i>	1571	1300 x 800 x 65	170		SD 95263
flach/ <i>plat</i>	1613	1300 x 900 x 65	170		SD 95264
flach/ <i>plat</i>	1249	1300 x 1000 x 65	170		SD 95265
flach/ <i>plat</i>	1287	1400 x 700 x 65	170		SD 95207
flach/ <i>plat</i>	1140	1400 x 750 x 65	170		SD 95208
flach/ <i>plat</i>	1296	1400 x 800 x 65	170		SD 95122
flach/ <i>plat</i>	1698	1400 x 900 x 65	170		SD 95267
flach/ <i>plat</i>	1029	1400 x 1000 x 65	170		SD 95266
flach/ <i>plat</i>	1580	1500 x 700 x 65	170		SD 95268
flach/ <i>plat</i>	1337	1500 x 750 x 65	170		SD 95269
flach/ <i>plat</i>	1118	1500 x 800 x 65	170		SD 95270
flach/ <i>plat</i>	1619	1500 x 900 x 65	170		SD 95123
flach/ <i>plat</i>	1647	1500 x 1000 x 65	170		SD 95209
flach/ <i>plat</i>	1685	1500 x 1500 x 65	170		SD 95210
flach/ <i>plat</i>	1089	1600 x 700 x 65	170		SD 95271
flach/ <i>plat</i>	1178	1600 x 750 x 65	170		SD 95242
flach/ <i>plat</i>	1217	1600 x 800 x 65	170		SD 95272
flach/ <i>plat</i>	1155	1600 x 900 x 65	170		SD 95273
flach/ <i>plat</i>	1104	1600 x 1000 x 65	170		SD 95274
flach/ <i>plat</i>	1691	1700 x 700 x 65	170		SD 95211
flach/ <i>plat</i>	1458	1700 x 750 x 65	170		SD 95212
flach/ <i>plat</i>	1472	1700 x 800 x 65	170		SD 95321
flach/ <i>plat</i>	1430	1700 x 900 x 65	170		SD 95275
flach/ <i>plat</i>	1131	1700 x 1000 x 65	170		SD 95276
flach/ <i>plat</i>	1261	1800 x 800 x 65	170		SD 95277
flach/ <i>plat</i>	1254	1800 x 900 x 65	170		SD 95278
flach/ <i>plat</i>	1340	1800 x 1000 x 65	170		SD 95279
superflach/ <i>super-plat</i>	1523	700 x 700 x 25	140		SD 95297
superflach/ <i>super-plat</i>	1684	750 x 750 x 25	140		SD 95298
superflach/ <i>super-plat</i>	1126	800 x 700 x 25	140		SD 95299
superflach/ <i>super-plat</i>	1376	800 x 750 x 25	140		SD 95284
superflach/ <i>super-plat</i>	1650	800 x 800 x 25	140	147515	SD 95450
superflach/ <i>super-plat</i>	1926	850 x 850 x 25	140		SD 95300
superflach/ <i>super-plat</i>	1192	900 x 600 x 25	140		SD 95301
superflach/ <i>super-plat</i>	1006	900 x 700 x 25	140		SD 95085
superflach/ <i>super-plat</i>	1715	900 x 750 x 25	140		SD 95070

Schmidlin

Maßangaben in mm/Dimensions en mm

Modell Modèle	Hersteller-Nr. No fabricant	Wannenmaße Dimensions du receveur	Trägerhöhe Hauteur de support	Typ Type	TEAM Art.-Nr. Team no art	Schedel Art.-Nr. No art.
<i>Duschwannenträger/Supports de receveurs de douche</i>						
superflach/super-plat	1064	900 x 800 x 25	140			SD 95084
superflach/super-plat	1462	900 x 850 x 25	140			SD 95214
superflach/super-plat	1724	900 x 900 x 25	140		147516	SD 95451
superflach/super-plat	1292	1000 x 700 x 25	140			SD 95228
superflach/super-plat	1670	1000 x 750 x 25	140			SD 95083
superflach/super-plat	1519	1000 x 800 x 25	140		147442	SD 95073
superflach/super-plat	1419	1000 x 900 x 25	140			SD 95075
superflach/super-plat	1669	1000 x 1000 x 25	140			SD 95074
superflach/super-plat	1861	1050 x 900 x 25	140			SD 95323
superflach/super-plat	1650	800 x 800 x 35	140			SD 95071
superflach/super-plat	1724	900 x 900 x 35	140			SD 95072
superflach/super-plat	1326	1100 x 700 x 35	140			SD 95285
superflach/super-plat	1308	1100 x 750 x 35	140			SD 95244
superflach/super-plat	1511	1100 x 800 x 35	140			SD 95286
superflach/super-plat	1207	1100 x 900 x 35	140			SD 95124
superflach/super-plat	1447	1100 x 1000 x 35	140			SD 95240
superflach/super-plat	1590	1100 x 1100 x 35	140			SD 95287
superflach/super-plat	1365	1200 x 700 x 35	140			SD 95229
superflach/super-plat	1074	1200 x 750 x 35	140			SD 95230
superflach/super-plat	1720	1200 x 800 x 35	140			SD 95080
superflach/super-plat	1057	1200 x 900 x 35	140			SD 95081
superflach/super-plat	1389	1200 x 1000 x 35	140			SD 95082
superflach/super-plat	1366	1200 x 1200 x 35	140			SD 95288
superflach/super-plat	1273	1200 x 1100 x 35	140			SD 95241
superflach/super-plat	1005	1300 x 800 x 35	140			SD 95246
superflach/super-plat	1040	1300 x 900 x 35	140			SD 95245
superflach/super-plat	1169	1300 x 1000 x 35	140			SD 95247
superflach/super-plat	1362	1400 x 700 x 35	140			SD 95215
superflach/super-plat	1129	1400 x 750 x 35	140			SD 95216
superflach/super-plat	1408	1400 x 800 x 35	140			SD 95217
superflach/super-plat	1004	1400 x 900 x 35	140			SD 95218
superflach/super-plat	1199	1400 x 1000 x 35	140			SD 95243
superflach/super-plat	1317	1500 x 700 x 35	140			SD 95248
superflach/super-plat	1147	1500 x 750 x 35	140			SD 95219
superflach/super-plat	1186	1500 x 800 x 35	140			SD 95249
superflach/super-plat	1127	1500 x 900 x 35	140			SD 95206
superflach/super-plat	1237	1500 x 1000 x 35	140			SD 95220
superflach/super-plat	1536	1500 x 1500 x 35	140			SD 95221
superflach/super-plat	1398	1600 x 700 x 35	140			SD 95252
superflach/super-plat	1688	1600 x 750 x 35	140			SD 95253
superflach/super-plat	1407	1600 x 800 x 35	140			SD 95251
superflach/super-plat	1608	1600 x 900 x 35	140			SD 95250
superflach/super-plat	1424	1600 x 1000 x 35	140			SD 95254
superflach/super-plat	1063	1700 x 700 x 35	140			SD 95222
superflach/super-plat	1553	1700 x 750 x 35	140			SD 95223
superflach/super-plat	1162	1700 x 800 x 35	140			SD 95322
superflach/super-plat	1345	1700 x 900 x 35	140			SD 95255
superflach/super-plat	1593	1700 x 1000 x 35	140			SD 95256
superflach/super-plat	1478	1800 x 800 x 35	140			SD 95257

Schmidlin

Maßangaben in mm/*Dimensions en mm*

Modell <i>Modèle</i>	Hersteller-Nr. <i>No fabricant</i>	Wannenmaße <i>Dimensions du receveur</i>	Trägerhöhe <i>Hauteur de support</i>	Typ <i>Type</i>	TEAM Art.-Nr. <i>Team no art</i>	Schedel Art.-Nr. <i>No art.</i>
<i>Duschwannenträger/Supports de receveurs de douche</i>						
<i>superflach/super-plat</i>	1196	1800 x 900 x 35	140			SD 95258
<i>superflach/super-plat</i>	1415	1800 x 1000 x 35	140			SD 95259
<i>tief/profond</i>	1414	700 x 700 x 150	305			SD 95151
<i>tief/profond</i>	1028	750 x 750 x 150	305			SD 95154
<i>tief/profond</i>	1581	800 x 700 x 150	305			SD 95152
<i>tief/profond</i>	1651	800 x 750 x 150	305			SD 95155
<i>tief/profond</i>	1549	800 x 800 x 150	305		147511	SD 20000
<i>tief/profond</i>	1185	900 x 600 x 150	305			SD 95150
<i>tief/profond</i>	1537	900 x 700 x 150	305			SD 95153
<i>tief/profond</i>	1714	900 x 750 x 150	305			SD 95156
<i>tief/profond</i>	1170	900 x 800 x 150	305			SD 95158
<i>tief/profond</i>	1324	900 x 900 x 150	305		147513	SD 20010
<i>tief/profond</i>	1019	1000 x 700 x 150	305			SD 95160
<i>tief/profond</i>	1432	1000 x 750 x 150	305			SD 95161
<i>tief/profond</i>	1353	1000 x 800 x 150	305			SD 95162
<i>tief/profond</i>	1385	1000 x 900 x 150	305			SD 95163
<i>tief/profond</i>	1100	1000 x 1000 x 150	305			SD 95164
<i>tief/profond</i>	1634	1100 x 800 x 150	305			SD 95165
<i>tief/profond</i>	1606	1100 x 900 x 150	305			SD 95166
<i>tief/profond</i>	1039	1200 x 700 x 150	305			SD 95167
<i>tief/profond</i>	1450	1200 x 750 x 150	305			SD 95168
<i>tief/profond</i>	1403	1200 x 800 x 150	305			SD 95169
<i>tief/profond</i>	1250	1200 x 900 x 150	305			SD 95170
<i>tief/profond</i>	1130	1200 x 1000 x 150	305			SD 95171

Villeroy & Boch

Maßangaben in mm/*Dimensions en mm*

Modell <i>Modèle</i>	Hersteller-Nr. <i>No fabricant</i>	Wannenmaße <i>Dimensions de la baignoires</i>	Trägerhöhe <i>Hauteur de support</i>	Typ <i>Type</i>	TEAM Art.-Nr. <i>Team no art.</i>	Schedel Art.-Nr. <i>No art.</i>
<i>Badewannenträger/Supports de baignoires</i>						
Avento Duo	BA167AVN2V	1600 x 700	570			SW 16043
Avento Duo	BA177AVN2V	1700 x 700	570			SW 16044
Avento Duo	BA170AVN2V	1700 x 750	570			SW 16045
Avento Duo	BA180AVN2V	1800 x 800	570			SW 16046
Cetus	BQ170CEU2V	1700 x 750	600	XL		SW 14753
Cetus	BQ180CEU	1800 x 800	600	XL		SW 14751
Cetus oval/ <i>ovale</i> mit Ablage/ <i>avec tablette</i>	BQ180CEU7V	1750 x 750	570	XL		SW 12164
Cetus oval/ <i>ovale</i> mit Ablage/ <i>avec tablette</i>	BQ190CEU7V	1900 x 800	570	XL		SW 12168
Cetus 6-eck/ <i>hexagone</i>	BQ210CEU6V	2100 x 1000	600	XL		SW 13709
Colorado	BA200COL2VC	2000 x 1200	630	XL		SW 13723
LaBelle	BQ180LAB2V	1800 x 800	620			SW 14145
Legato Duo	BA177LEG2V	1700 x 700	610			SW 16047
Legato Duo	BA170LEG2V	1700 x 750	610			SW 16048
Legato Duo	BA180LEG2V	1800 x 800	610			SW 16049
Legato Duo	BA190LEG2V	1900 x 900	610			SW 16050
Libra	BQ167LIB2V	1600 x 700	570	XL		SW 14752
Libra	BQ170LIB2V	1700 x 750	555	XL		SW 12154
Libra	BQ180LIB2V	1800 x 800	600	XL		SW 12177
Loop & Friends Solo	BA167LF02V	1600 x 700	570	XL		SW 16016
Loop & Friends Solo	BA177LF02V	1700 x 700	570	XL		SW 16017
Loop & Friends Solo	BA170LF02V	1700 x 750	570	XL		SW 16018
Loop & Friends Duo	BA180LF02V	1800 x 800	570	XL		SW 16019
Loop & Friends Duo	BA199LF02V	1900 x 900	570	XL		SW 16020
Loop & Friends Duo oval/ <i>ovale</i>	BA180LF07V	1800 x 800	570			SW 16031
Loop & Friends Duo 6-eck/ <i>hexagone</i>	BA199LF06V	1900 x 900	570			SW 16032
Loop & Friends Duo 6-eck/ <i>hexagone</i>	BA205LF06V	2050 x 900	570			SW 16033
Loop & Friends rechts/ <i>droite</i>	BA175LF09REV	1750 x 1350	570			SW 16034
Loop & Friends links/ <i>gauche</i>	BA175LF09LIV	1750 x 1350	570			SW 16035
Loop & Friends Duo Eckbadewanne/ <i>Baignoire d'angle</i>	BA140LF03V	1400 x 1400	570	B		SW 16036
Loop & Friends Duo Eckbadewanne/ <i>Baignoire d'angle</i> mit Ablage/ <i>avec tablette</i>	BA140LF03V		570	A		SW 16036A
Loop & Friends Solo	BA167LFS2V	1600 x 700	570	XL		SW 16021
Loop & Friends Solo	BA177LFS2V	1700 x 700	570	XL		SW 16037
Loop & Friends Duo	BA170LFS2V	1700 x 750	570	XL		SW 16022
Loop & Friends Duo	BA180LFS2V	1800 x 800	570	XL		SW 16030
Loop & Friends Duo	BA199LFS2V	1900 x 900	570	XL		SW 16023
Loop & Friends Duo oval/ <i>ovale</i>	BA180LFS7V	1800 x 800	570			SW 16026
Loop & Friends Duo 6-eck/ <i>hexagone</i>	BA199LFS6V	1900 x 900	570			SW 16027
Loop & Friends Duo 6-eck/ <i>hexagone</i>	BA205LFS6V	2050 x 900	570			SW 16028
Loop & Friends rechts/ <i>droite</i>	BA175LFS9REV	1750 x 1350	570			SW 16024

Villeroy & Boch

Maßangaben in mm/Dimensions en mm

Modell <i>Modèle</i>	Hersteller-Nr. <i>No fabricant</i>	Wannenmaße <i>Dimensions de la baignoires</i>	Trägerhöhe <i>Hauteur de support</i>	Typ <i>Type</i>	TEAM Art.-Nr. <i>Team no art.</i>	Schedel Art.-Nr. <i>No art.</i>
<i>Badewannenträger/Supports de baignoires</i>						
Loop & Friends links/ <i>gauche</i>	BA175LFS9LIV	1750 x 1350	570			SW 16025
Loop & Friends Duo Eckbadewanne/ <i>Baignoire d'angle</i>	BA140LFS3V	1400 x 1400	570			SW 16029
Loop & Friends Duo Eckbadewanne/ <i>Baignoire d'angle</i> mit Ablage/ <i>avec tablette</i>	BA140LFS3V					SW 16029A
My Art Duo	BQ180MYA2V	1800 x 800	630	XL		SW 14146
My Art Solo	BA170MYA2V	1700 x 750	630	XL		SW 13749
Newo Duo	BA170TAR2V	1700 x 750	570			SW 16056
Newo Duo	BA180TAR2V	1800 x 800	570			SW 16057
Nexus (oval/ <i>ovale</i>)	BQ180NEU7V	1771 x 771	600	XL		SW 13726
Oberon	BQ1600BE2V	1600 x 750	570	XL		SW 13714
Oberon	BQ1770BE2V	1700 x 700	570	XL		SW 12152
Oberon	BQ1700BE2V	1700 x 750	570	XL		SW 12159
Oberon	BQ1800BE2V	1800 x 800	600	XL		SW 12179
Oberon	BQ1990BE2V	1900 x 900	600	XL		SW 13748
Oberon 2.0	BQ1700BR2DV	1700 x 750	600			SW 16052
Oberon 2.0	BQ1800BR2DV	1800 x 800	600			SW 16051
Oberon 2.0 Solo	BQ1810BR2	1800 x 800	600			SW 16055
Omnia Architectura	BA147ARA2V	1400 x 700	600	XL		SW 14772
Omnia Architectura	BA157ARA2V	1500 x 700	600	XL		SW 14773
Omnia Architectura	BA167ARA2V	1600 x 700	600	XL		SW 14774
Omnia Architectura	BA177ARA2V	1700 x 700	600	XL		SW 14775
Omnia Architectura	BA170ARA2V	1700 x 750	600	XL		SW 14776
Omnia Architectura	BA178ARA2V	1700 x 800	600	XL		SW 14766
Omnia Architectura	BA180ARA2V	1800 x 800	620	XL		SW 14767
Omnia Architectura	BA199ARA2V	1900 x 900	620	XL		SW 14777
O.novo Solo	BA160CAS2W	1600 x 700	610	XL		SW 14715
O.novo Solo	BA177CAS2W	1700 x 700	570	XL		SW 14716
O.novo Solo	BA170CAS2W	1700 x 750	570	XL		SW 14717
O.novo Solo	BA180CAS2W	1800 x 800	610	XL		SW 14718
O.novo Solo	BA190CAS2W	1900 x 900	610	XL		SW 14719
Pavia mit Überstand/ <i>avec tablette</i>	BQ160PAV2V	1600 x 700	570	XL		SW 14779
Pavia mit Überstand/ <i>avec tablette</i>	BQ170PAV2V	1700 x 750	570	XL		SW 13716
Pavia	BQ180PAV2V	1800 x 800	570	XL		SW 13720
Squaro Eckbadewanne/ <i>Baignoire d'angle</i>	BQ145SQR3V	1450 x 1450	630	B		SW 14787
Squaro Eckbadewanne/ <i>Baignoire d'angle</i> mit Ablage/ <i>avec tablette</i>	BQ145SQR3V	1450 x 1450	630	A		SW 14787A
Squaro Edge 12	BQ160SQE2DV	1600 x 750	590	XL		SW 85126
Squaro Edge 12	BQ170SQE2DV	1700 x 750	590	XL		SW 85127
Squaro Edge 12	BQ180SQE2DV	1800 x 800	590	XL		SW 85128
Squaro Edge 12	BQ190SQE2DV	1900 x 900	590	XL		SW 85129
Subway	BA167SUB2V	1600 x 700	570	XL		SW 14793
Subway	BA170SUB2V	1700 x 750	570	XL		SW 14754
Subway links/ <i>gauche</i>	BA178SUB3LIV	1700 x 800	570			SW 14789
Subway rechts/ <i>droite</i>	BA178SUB3REV	1700 x 800	570			SW 14790

Villeroy & Boch

Maßangaben in mm/*Dimensions en mm*

Modell <i>Modèle</i>	Hersteller-Nr. <i>No fabricant</i>	Wannenmaße <i>Dimensions de la baignoires</i>	Trägerhöhe <i>Hauteur de support</i>	Typ <i>Type</i>	TEAM Art.-Nr. <i>Team no art.</i>	Schedel Art.-Nr. <i>No art.</i>
<i>Badewannenträger/Supports de baignoires</i>						
Subway	BA180SUB2V	1800 x 800	620	XL		SW 14755
Subway oval/ <i>ovale</i>	BA180SUB7V	1800 x 800	630			SW 14791
Subway	BA199SUB2V	1900 x 900	620	XL		SW 14760
Subway	BA190SUB6V	1900 x 800	580			SW 14792
Subway oval/ <i>ovale</i>	BA199SUB7V	1900 x 900	630			SW 14796
Subway Eckbadewanne/ <i>Baignoire d'angle</i>	BA130SUB3V	1300 x 1300	570	B		SW 14794
Subway Eckbadewanne/ <i>Baignoire d'angle</i> mit Ablage/ <i>avec tablette</i>	BA130SUB3V	1300 x 1300	570	A		SW 14794A
Subway ohne Ecke/ <i>sans angle</i> Eckbadewanne/ <i>Baignoire d'angle</i>	BA140SUB9	1400 x 1400	610	B		SW 14799
Subway ohne Ecke/ <i>sans angle</i> Eckbadewanne/ <i>Baignoire d'angle</i> mit Ablage/ <i>avec tablette</i>	BA140SUB9	1400 x 1400	610	A		SW 14799A
Subway Eckbadewanne/ <i>Baignoire d'angle</i>	BA150SUB3V	1500 x 1500	630	B		SW 14786
Subway Eckbadewanne/ <i>Baignoire d'angle</i> mit Ablage/ <i>avec tablette</i>	BA150SUB3V	1500 x 1500	630	A		SW 14786A
Subway 3.0	BQ170SBW2DV	1700 x 750	610			SW 16053
Subway 3.0	BQ180SBW2DV	1800 x 800	610			SW 16054
Targa	BA167FRA2V	1600 x 700	570	XL		SW 16039
Targa	BA 177FRA2	1700 x 700	570	XL		SW 16040
Targa	BA170FRA2V	1700 x 750	570	XL		SW 16041
Targa	BA180FRA2V	1800 x 800	570	XL		SW 16042

Villeroy & Boch

Maßangaben in mm/*Dimensions en mm*

Modell <i>Modèle</i>	Hersteller-Nr. <i>No fabricant</i>	Wannenmaße <i>Dimensions du receveur</i>	Trägerhöhe <i>Hauteur de support</i>	Typ <i>Type</i>	TEAM Art.-Nr. <i>Team no art</i>	Schedel Art.-Nr. <i>No art.</i>
<i>Duschwannenträger/Supports de receveurs de douche</i>						
Arch MetalRim quadratisch/ <i>carré</i>	DA8080ARA115V/ DA8080ARA148V	800 x 800 x 15/48	140			SD 26000
Arch MetalRim quadratisch/ <i>carré</i>	DA9090ARA115V/ DA9090ARA148V	900 x 900 x 15/48	140			SD 26001
Arch MetalRim rechteckig/ <i>rectangulaire</i>	DA9070ARA215V/ DA9070ARA248V	900 x 700 x 15/48	140			SD 26002
Arch MetalRim rechteckig/ <i>rectangulaire</i>	DA9075ARA215V/ DA9075ARA248V	900 x 750 x 15/48	140			SD 26003
Arch MetalRim rechteckig/ <i>rectangulaire</i>	DA9080ARA215V/ DA9080ARA248V	900 x 800 x 15/48	140			SD 26004
Arch MetalRim rechteckig/ <i>rectangulaire</i>	DA1070ARA215V/ DA1070ARA248V	1000 x 700 x 15/48	140			SD 26005
Arch MetalRim rechteckig/ <i>rectangulaire</i>	DA1075ARA215V/ DA1075ARA248V	1000 x 750 x 15/48	140			SD 26006
Arch MetalRim rechteckig/ <i>rectangulaire</i>	DA1080ARA215V/ DA1080ARA248V	1000 x 800 x 15/48	140			SD 26007
Arch MetalRim rechteckig/ <i>rectangulaire</i>	DA1090ARA215V/ DA1090ARA248V	1000 x 900 x 15/48	140			SD 26008
Arch MetalRim quadratisch/ <i>carré</i>	DA1010ARA215V/ DA1010ARA248V	1000 x 1000 x 15/48	140			SD 26009
Arch MetalRim rechteckig/ <i>rectangulaire</i>	DA1270ARA215V/ DA1270ARA248V	1200 x 700 x 15/48	140			SD 26010
Arch MetalRim rechteckig/ <i>rectangulaire</i>	DA1275ARA215V/ DA1275ARA248V	1200 x 750 x 15/48	140			SD 26011
Arch MetalRim rechteckig/ <i>rectangulaire</i>	DA1280ARA215V/ DA1280ARA248V	1200 x 800 x 15/48	140			SD 26012
Arch MetalRim rechteckig/ <i>rectangulaire</i>	DA1290ARA215V/ DA1290ARA248V	1200 x 900 x 15/48	140			SD 26013
Arch MetalRim rechteckig/ <i>rectangulaire</i>	DA1470ARA215V/ DA1470ARA248V	1400 x 700 x 15/48	140			SD 26014
Arch MetalRim rechteckig/ <i>rectangulaire</i>	DA1475ARA215V/ DA1475ARA248V	1400 x 750 x 15/48	140			SD 26015
Arch MetalRim rechteckig/ <i>rectangulaire</i>	DA1480ARA215V/ DA1480ARA248V	1400 x 800 x 15/48	140			SD 26016
Arch MetalRim rechteckig/ <i>rectangulaire</i>	DA1490ARA215V/ DA1490ARA248V	1400 x 900 x 15/48	140			SD 26017
Arch MetalRim rechteckig/ <i>rectangulaire</i>	DA1580ARA215V/ DA1580ARA248V	1500 x 800 x 15/48	140			SD 26018
Arch MetalRim rechteckig/ <i>rectangulaire</i>	DA1590ARA215V/ DA1590ARA248V	1500 x 900 x 15/48	140			SD 26019
Arch MetalRim rechteckig/ <i>rectangulaire</i>	DA1510ARA215V/ DA1510ARA248V	1500 x 1000 x 15/48	140			SD 26020
Arch MetalRim rechteckig/ <i>rectangulaire</i>	DA1670ARA215V/ DA1670ARA248V	1600 x 700 x 15/48	140			SD 26021
Arch MetalRim rechteckig/ <i>rectangulaire</i>	DA1675ARA215V/ DA1675ARA248V	1600 x 750 x 15/48	140			SD 26022
Arch MetalRim rechteckig/ <i>rectangulaire</i>	DA1680ARA215V/ DA1680ARA248V	1600 x 800 x 15/48	140			SD 26023
Arch MetalRim rechteckig/ <i>rectangulaire</i>	DA1690ARA215V/ DA1690ARA248V	1600 x 900 x 15/48	140			SD 26024
Arch MetalRim rechteckig/ <i>rectangulaire</i>	DA1770ARA215V/ DA1770ARA248V	1700 x 700 x 15/48	140			SD 26025
Arch MetalRim rechteckig/ <i>rectangulaire</i>	DA1775ARA215V/ DA1775ARA248V	1700 x 750 x 15/48	140			SD 26026
Arch MetalRim rechteckig/ <i>rectangulaire</i>	DA1780ARA215V/ DA1780ARA248V	1700 x 800 x 15/48	140			SD 26027

Villeroy & Boch

Maßangaben in mm/*Dimensions en mm*

Modell <i>Modèle</i>	Hersteller-Nr. <i>No fabricant</i>	Wannenmaße <i>Dimensions du receveur</i>	Trägerhöhe <i>Hauteur de support</i>	Typ <i>Type</i>	TEAM Art.-Nr. <i>Team no art</i>	Schedel Art.-Nr. <i>No art.</i>
<i>Duschwannenträger/Supports de receveurs de douche</i>						
Arch MetalRim rechteckig/ <i>rectangulaire</i>	DA1790ARA215V/ DA1790ARA248V	1700 x 900 x 15/48	140			SD 26028
Arch MetalRim rechteckig/ <i>rectangulaire</i>	DA1880ARA215V/ DA1880ARA248V	1800 x 800 x 15/48	140			SD 26029
Arch MetalRim rechteckig/ <i>rectangulaire</i>	DA1890ARA215V/ DA1890ARA248V	1800 x 900 x 15/48	140			SD 26030
Futurion quadratisch/ <i>carré</i>	DQ0806FUT 1V	800 x 800 x 60	170			SD 21667
Futurion rechteckig/ <i>rectangulaire</i>	DQ9706FUT2V	900 x 750 x 60	170			SD 21669
Futurion rechteckig/ <i>rectangulaire</i>	DQ9806FUT 2V	900 x 800 x 60	170			SD 21670
Futurion quadratisch/ <i>carré</i>	DQ0906FUT 1V	900 x 900 x 60	170			SD 21668
Futurion quadratisch/ <i>carré</i>	DQ1006FUT 1V	1000 x 1000 x 60	170			SD 21671
Futurion rechteckig/ <i>rectangulaire</i>	DQ1806FUT2V	800 x 1000 x 65	170			SD 22588
Futurion rechteckig/ <i>rectangulaire</i>	DQ1286FUT2V	1200 x 800 x 60	170			SD 21679
Futurion rechteckig/ <i>rectangulaire</i>	DQ1296FUT 2V	1200 x 900 x 60	170			SD 21672
Futurion rechteckig/ <i>rectangulaire</i>	DQ1516FUT2V	1500 x 1000 x 65	170			SD 22589
Futurion Flat rechteckig/ <i>rectangulaire</i>	DQ9800FFL2V	900 x 800 x 25	140			SD 26031
Futurion Flat quadratisch/ <i>carré</i>	DQ0900FFL1V	900 x 900 x 25	140			SD 26032
Futurion Flat rechteckig/ <i>rectangulaire</i>	DQ1800FFI2V	1000 x 800 x 25	140			SD 26033
Futurion Flat quadratisch/ <i>carré</i>	DQ1000FFL1V	1000 x 1000 x 25	140			SD 26034
Futurion Flat rechteckig/ <i>rectangulaire</i>	DQ1280FFL2V	1200 x 800 x 25	140			SD 26035
Futurion Flat rechteckig/ <i>rectangulaire</i>	DQ1290FFL2V	1200 x 900 x 25	140			SD 26036
Futurion Flat rechteckig/ <i>rectangulaire</i>	DQ1490FFL2V	1400 x 900 x 25	140			SD 26037
Futurion Flat rechteckig/ <i>rectangulaire</i>	DQ1510FFL2V	1500 x 1000 x 25	140			SD 26038
Futurion Flat rechteckig/ <i>rectangulaire</i>	DQ1690FFL2V	1600 x 900 x 25	140			SD 26039
Futurion Flat rechteckig/ <i>rectangulaire</i>	DQ1890FFL2V	1800 x 900 x 25	140			SD 26040
O.novo	DS0650NO1V	800 x 800 x 65	170			SD 21635
O.novo	DA0806DEN1V	800 x 800 x 60	170			SD 22570
O.novo	DS97650NO2V	900 x 750 x 65	170			SD 21636
O.novo	DA9706DEN2V	900 x 750 x 60	170			SD 22572
O.novo	DS98650NO2V	900 x 800 x 65	170			SD 21637
O.novo	DA9806DEN2V	900 x 800 x 60	170			SD 22573
O.novo	DS09650NO1V	900 x 900 x 65	170			SD 21638
O.novo	DA0906DEN1V	900 x 900 x 60	170			SD 22571
O.novo	DA1806DEN2V	800 x 1000 x 60	170			SD 22574
O.novo	DA1296DEN2V	900 x 1200 x 60	170			SD 22575
O.novo	DS10650NO1V	1000 x 1000 x 65	170			SD 21639

Villeroy & Boch

Maßangaben in mm/*Dimensions en mm*

Modell <i>Modèle</i>	Hersteller-Nr. <i>No fabricant</i>	Wannenmaße <i>Dimensions du receveur</i>	Trägerhöhe <i>Hauteur de support</i>	Typ <i>Type</i>	TEAM Art.-Nr. <i>Team no art</i>	Schedel Art.-Nr. <i>No art.</i>
<i>Duschwannenträger/Supports de receveurs de douche</i>						
O.novo	DA1006DEN1V	1000 x 1000 x 60	170			SD 22582
O. novo viertelkreis/ <i>¼-cercle</i>	DA0906DEN4W	900 x 900 x 60	164			SD 22578
O. novo viertelkreis/ <i>¼-cercle</i>	DA1006DEN4W	1000 x 1000 x 60	164			SD 22579
O.novo 5-eck/ <i>pentagone</i>	DA0906DEN5V	900 x 900 x 60	170			SD 22580
O.novo 5-eck/ <i>pentagone</i>	DA1006DEN5V	1000 x 1000 x 60	164			SD 22581
Squaro Infinity	DQ8080SQI2V	800 x 800 x 40	140			SD 26054
Squaro Infinity	DQ9080SQI2V	900 x 800 x 40	140			SD 26041
Squaro Infinity	DQ9090SQI1V	900 x 900 x 40	140			SD 26042
Squaro Infinity	DQ1090SQI2V	1000 x 900 x 40	140			SD 26043
Squaro Infinity	DQ1010SQI1V	1000 x 1000 x 40	140			SD 26044
Squaro Infinity	DQ1280SQI2V	1200 x 800 x 40	140			SD 26045
Squaro Infinity	DQ1290SQI2V	1200 x 900 x 40	140			SD 26046
Squaro Infinity	DQ1480SQI2V	1400 x 800 x 40	140			SD 26047
Squaro Infinity	DQ1490SQI2V	1400 x 900 x 40	140			SD 26048
Squaro Infinity	DQ1680SQI2V	1600 x 800 x 40	140			SD 26049
Squaro Infinity	DQ1690SQI2V	1600 x 900 x 40	140			SD 26050
Squaro Infinity	DQ1880SQI2V	1800 x 800 x 40	140			SD 26052
Squaro Infinity	DQ1810SQI2V	1800 x 1000 x 40	140			SD 26051
Subway	DA9735SUB2V	900 x 750 x 35	150			SD 21641
Subway	DA0935SUB1V	900 x 900 x 35	150			SD 22593
Subway	DA1835SUB2V	1000 x 800 x 35	150			SD 22590
Subway	DA1035SUB1V	1000 x 1000 x 35	150			SD 22594
Subway	DA1293SUB2V	1200 x 900 x 35	150			SD 22595
Subway	DA1493SUB2V	1400 x 900 x 35	150			SD 22591
Subway	DA1693SUB2V	1600 x 900 x 35	150			SD 22596
Subway	DA1893SUB2V	1800 x 900 x 35	150			SD 22597
Subway viertelkreis/ <i>¼-cercle</i>	DA0935SUB4V	900 x 900 x 35	150			SD 22592
Subway viertelkreis/ <i>¼-cercle</i>	DA1035SUB4V	1000 x 1000 x 35	150			SD 21640

Alle Angaben erfolgen nach bestem Wissen und Gewissen. Eine Gewährleistung kann daraus nicht abgeleitet werden.
Technische Änderungen, die dem Fortschritt dienen bzw. fertigungstechnisch bedingt sind, behalten wir uns vor.
Preis verstehen sich zzgl. gesetzlicher Mehrwertsteuer. Preisangaben ohne Gewähr.
Im Übrigen gelten unsere Allgemeinen Verkaufsbedingungen.

Toutes indications fournies dans les limites des connaissances acquises, sans prétention de garantie.
Les modifications engendrées par les progrès techniques de conception et production demeurent réservées.
Les prix s'entendent TVA exclusive. Les prix sont sans garantie. Pour le reste, nos conditions générales de vente sont en vigueur.

General-Vertretung Schweiz | Représentation pour la Suisse

JohnSales AG
Vorstadt 4
3380 Wangen a/Aare
Tel. 032 631 60 70
Fax 032 631 60 79
E-Mail: info@johnsales.ch
Internet: www.johnsales.ch



JOHNSALES
